

CUEVAS
DE
INHUMACIÓN MÚLTIPLE
EN LA
COMUNIDAD VALENCIANA



EXCMA. DIPUTACION
PROVINCIAL
ALICANTE

SOLER DÍAZ, Jorge A.

Cuevas de inhumación múltiple en la Comunidad Valenciana / Jorge A. Soler Díaz - Madrid : Real Academia de la Historia ; Alicante : Museo Arqueológico Provincial de Alicante, 2002. - 2 v. : il. ; 30 cm. - (Publicaciones del Gabinete de Antigüedades de la Real Academia de la Historia. Bibliotheca Archaeologica Hispana; 17) (Marq Serie Mayor; 2)

D.L.

ISBN.: 84-95983-02-8 (Obra completa - Real Academia de la Historia)
y 84-87032-87-7 (Obra completa - Diputación Provincial de Alicante)

1. Valencia (Comunidad Autónoma) - Restos arqueológicos prehistóricos. 2. Tumbas prehistóricas - Valencia (Comunidad Autónoma). I. Real Academia de la Historia (Madrid). II. Museo Arqueológico Provincial (Alicante). III. Título
IV. Serie.
CDU 903.5(460.31)

Esta obra forma parte del programa de colaboración de la REAL ACADEMIA DE LA HISTORIA con las Fundaciones «BANCO BILBAO VIZCAYA ARGENTARIA», «RAMÓN ARECES» y CAJA MADRID»

Fundación **BBVA**



*Fundación
Ramón
Areces*



BIBLIOTHECA ARCHAEOLOGICA HISPANA 17
MARQ. SERIE MAYOR 2

CUEVAS
DE
INHUMACIÓN MÚLTIPLE
EN LA
COMUNIDAD VALENCIANA

JORGE A. SOLER DÍAZ

VOLUMEN I

REAL ACADEMIA DE LA HISTORIA
MUSEO ARQUEOLÓGICO PROVINCIAL DE ALICANTE

MADRID/ALICANTE
2002

**REAL ACADEMIA DE LA HISTORIA
COMISIÓN DE ANTIGÜEDADES**

Presidente: Excmo. Sr. D. FERNANDO CHUECA GOITIA
Vocales: Excmos. Sres. D. JOSÉ M.^a BLÁZQUEZ MARTÍNEZ, D. JOSÉ M. PITA ANDRADE
y D. MARTÍN ALMAGRO-GORBEA

**PUBLICACIONES
DEL
GABINETE DE ANTIGÜEDADES**

**BIBLIOTHECA ARCHAEOLOGICA HISPANA
STVDIA PRAEHISTORICA**

CONSEJO CIENTÍFICO

Presidente:

Prof. Dr. JOSÉ MARÍA BLÁZQUEZ MARTÍNEZ, de la Real Academia de la Historia

Secretario y editor:

Prof. Dr. MARTÍN ALMAGRO-GORBEA, Académico Anticuario de la Real Academia de la Historia

Vocales:

Prof. Dr. GERMÁN DELIBES de CASTRO, Catedrático de Prehistoria de la Universidad de Valladolid

Prof. Dr. MAURO HERNÁNDEZ, Catedrático de Prehistoria de la Universidad de Alicante

Prof. Dr. GONZALO RUIZ ZAPATERO, Catedrático de Prehistoria de la Universidad Complutense de Madrid

Dr. MANUEL SANTONJA, Director del Museo de Salamanca

Portada: Vista de la Cova del Cantal (Biar, Alicante)

Foto: Marco Aurelio Esquembre Bevia

Este trabajo se ha publicado gracias a la Acción Especial BHA2001-4690-E: *Catalogación y apertura a la investigación del Gabinete de Antigüedades de la Real Academia de la Historia* y al Museo Arqueológico (MARQ) de la Diputación Provincial de Alicante

© REAL ACADEMIA DE LA HISTORIA

© MARQ. DIPUTACIÓN PROVINCIAL DE ALICANTE

I.S.B.N.: 84-95983-02-8 (Obra completa - Real Academia de la Historia) y

84-87032-87-7 (Obra completa - Diputación Provincial de Alicante)

Depósito Legal:

Fotocomposición: Espagrafic - Alicante

Impresión: Gráficas Antar

Para Edna y Agatángelo (†)
Para Gonzalo, Claudia y Lucía
Para Eva

A Mauro Hernández
A Enrique Llobregat, Rafael Azuar y Manuel Olcina

ÍNDICE GENERAL

VOLUMEN I

Presentación , por D. JULIO DE ESPAÑA MOYA, <i>Presidente de la Diputación Provincial de Alicante</i>	11
Presentación , por D. MARTÍN ALMAGRO-GORBEA, <i>Académico Anticuuario de la Real Academia de la Historia</i>	13
Prólogo , por D. MAURO HERNÁNDEZ PÉREZ, <i>Catedrático de la Universidad de Alicante</i>	15

I. APROXIMACIÓN AL TEMA

1. INTRODUCCIÓN.	19
2. HISTORIA DE LA INVESTIGACIÓN.	20

II. CRITERIOS PARA LA ELABORACIÓN DEL CORPUS DE CUEVAS DE INHUMACIÓN MÚLTIPLE. SISTEMAS DE CLASIFICACIÓN DEL REGISTRO MATERIAL

1. CRITERIOS PARA LA ELABORACIÓN DEL CORPUS DE CUEVAS DE INHUMACIÓN MÚLTIPLE.	41
2. SISTEMAS DE CLASIFICACIÓN DEL REGISTRO MATERIAL.	42
3. LISTA TIPO.	59

III. CORPUS DE CUEVAS DE INHUMACIÓN MÚLTIPLE

EL BAIX MAESTRAT.	65
L'ALT MAESTRAT	66
LA PLANA DE CASTELLÓ	68
EL ALTO PALANCIA	76
EL CAMP DEL MORVEDRE	93
L'HORTA	94
LA HOYA DE BUÑOL	96
LA RIBERA BAIXA	103
LA RIBERA ALTA	105
LA CANAL DE NAVARRÉS	113
LA SAFOR	115
LA COSTERA	148
LA VALL D'ALBAIDA	157
LA MARINA ALTA	183
LA MARINA BAIXA	201
EL ALTO VINALOPÓ	204
EL VINALOPÓ MITJÀ	222
EL COMTAT	234
L'ALCOIÀ	289
EL CAMP D'ALACANT	358
EL BAJO SEGURA.	401

INDICE DE CUEVAS DE ENTERRAMIENTO MÚLTIPLE	411
INDICE DE FIGURAS DEL VOLUMEN I	415

VOLUMEN II

IV. VALORACIÓN DE CONJUNTO

1. INTRODUCCIÓN	11
2. LA SECUENCIA DE EN PARDO A LA LUZ DE LAS INTERVENCIONES RECIENTES.	13
3. LA CONSTRUCCIÓN DE LA SECUENCIA DESDE EL ANÁLISIS LÍTICO.	16
3.1. La evaluación de los datos de la Clase A. Piezas de matriz laminar poco modificada	16
3.2. La evaluación de los datos de la Clase B: Puntas de flecha	21
3.3. La evaluación de la Clase C (Geométricos y elementos afines) y de la Clase D (piezas grandes de matriz tabular). Una propuesta de seriación de los registros	27
4. LA INCIDENCIA EN LA SECUENCIA DE LOS OTROS COMPONENTES DE LA CULTURA MATERIAL	31
4.1. Los elementos en piedra pulimentada	31
4.2. Los elementos de adorno	33
4.3. Los ídolos	42
4.4. Los útiles óseos	45
4.5. La cerámica	53
4.6. Los elementos metálicos	62
5. LA INTERPRETACIÓN DE LA SECUENCIA. TEMPORALIDAD Y ÁMBITO ESPACIAL DE LA INHUMACIÓN MÚLTIPLE EN LAS TIERRAS VALENCIANAS.	69
5.1. Conjuntos funerarios de adscripción neolítica	70
5.2. Conjuntos funerarios de la facies calcolítica.	75
5.3. Conjuntos Funerarios de adscripción campaniforme y posteriores	96
5.4. Reflexión final	101
6. EL FENÓMENO DE LA INHUMACIÓN MÚLTIPLE. PERSPECTIVAS DE INVESTIGACIÓN	102
BIBLIOGRAFÍA	109
LÁMINAS	127
ÍNDICE DE FIGURAS DEL VOLUMEN II	313
ÍNDICE DE LÁMINAS DEL VOLUMEN II	315

PRESENTACIÓN

De manera eficaz, en los últimos años la Excelentísima Diputación Provincial de Alicante ha venido promoviendo múltiples trabajos para cubrir objetivos propios del ámbito de la práctica de la arqueología. Así, se ha propiciado la metódica realización de excavaciones e impulsado la puesta en valor de yacimientos; se ha acometido el montaje de varias exposiciones y editado guías y catálogos; se han puesto medios suficientes para inventariar y restaurar multitud de piezas arqueológicas; y feliz y, definitivamente, se ha dotado al Museo Arqueológico Provincial de una nueva, moderna y grandiosa sede, propiciando la generación de lo que hoy ya puede considerarse una institución europea de vanguardia, preparada y provista de medios suficientes para afrontar los retos que, de seguro, surgirán a lo largo de todo este esperanzador siglo XXI.

Este renovado Museo Arqueológico, MARQ, avanzará en su esperanzadora trayectoria sin menoscabar esfuerzos en todo aquello que se vincule con la investigación del rico patrimonio que custodia. De manera regular, sus resultados deberán publicarse, en las distintas series que promueve, aportando al foro propio de las instituciones científicas, todo aquello que atienda al mejor conocimiento de las gentes que en el pasado ocuparon las tierras de Alicante, así como de las influencias o aportaciones culturales que aquí pudieron generarse, compartirse o asimilarse.

Se custodian en el MARQ un buen número de objetos vinculados al uso funerario de las cavidades a lo largo del IV y III milenio a.C. En esas fechas, el fenómeno de la inhumación múltiple es un hecho común en distintas regiones de Europa, alcanzando en las tierras propias del levante peninsular rasgos muy característicos.

Que la Excelentísima Diputación Provincial de Alicante promueva la publicación de este estudio sobre las cavidades de enterramiento de la Comunidad Valenciana es una acción acertada y acorde con la proyección que se le quiere dar al Museo Arqueológico. Si el trabajo además es merecedor de un reconocimiento de carácter nacional, resulta muy honroso y de agradecer a la Real Academia de la Historia la coedición de la obra y su inclusión en su prestigiosa Bibliotheca Archaeologica Hispana.

Quedan ahora a disposición de esa, por fortuna amplia y pluridisciplinar comunidad científica, los resultados de la investigación del autor, quien ejerce en el museo como Conservador de Prehistoria desde hace algo más de una década, alcanzando metas con tesón y esfuerzo.

JULIO DE ESPAÑA MOYA
Presidente de la Diputación Provincial de Alicante

PRESENTACIÓN

Es para mí una gran satisfacción presentar esta importante obra, Cuevas de Inhumación Múltiple en la Comunidad Valenciana, resultado de la intensa investigación desarrollada durante largos años por el Dr. Jorge A. Soler Díaz. Gracias a ella su autor obtuvo el grado de Doctor por la Universidad de Alicante en 1988 bajo la prestigiosa dirección del Prof. Dr. Mauro Hernández Pérez y recibió, con toda justicia y por unanimidad, el máximo galardón, Sobresaliente cum Laude. Con posterioridad, esta valiosa aportación científica fue presentada al Premio Nacional de Arqueología convocado por la Real Academia de la Historia en el año 2000, donde quedó finalista, lo que evidencia el general aprecio suscitado.

En esta Presentación que tengo el honor de hacer como Anticuario de la Real Academia de la Historia, quiero destacar alguno de los principales méritos de esta obra. En primer lugar, las cuevas de enterramiento múltiple constituyen en toda la España calcárea, pero muy en particular en la Comunidad Valenciana, la documentación más importante de que hoy dispone la Prehistoria para reconstruir el desarrollo de la población y de la vida y la cultura humanas en las áreas del Levante de la Península Ibérica durante el IV y III milenios a. C., periodo en el que se llevó a cabo la ocupación completa de todo el territorio, por lo que sus poblaciones prehistóricas constituyen desde entonces el substrato de la población actual.

Esta aportación del Dr. Jorge Soler ha superado trabajos anteriores, parciales y peor documentados, al ofrecer una brillante e innovadora visión de conjunto apoyada en su ejemplar análisis de los numerosos datos que ha recogido y analizado, labor que por sí misma abre, además, nuevas perspectivas a la investigación futura. En efecto, por una parte, la obra recoge una ingente documentación dispersa por museos y colecciones particulares de difícil acceso e incluso con riesgo de dispersión. Pero, al mismo tiempo, documenta de forma sistemática y exhaustiva todos los hallazgos asociados a restos humanos de las aproximadamente 150 cuevas de la Comunidad Valenciana, muchas de ellas hasta ahora inéditas. Esta meritoria y ardua labor, que ha exigido años de trabajo, aumenta su interés, pues convierte este trabajo en un corpus documental esencial para el estudio de los últimos milenios de la Prehistoria en el Mediterráneo Occidental y también en un instrumento inestimable para conservar esos valiosos documentos de nuestro Patrimonio Arqueológico. Pero además de un corpus documental de tanta importancia, este trabajo ofrece un riguroso análisis de los materiales y unas enriquecedoras conclusiones históricas en su brillante síntesis final, esencial para comprender en toda su complejidad la inhumación múltiple como el fenómeno cultural, social y religioso más importante de esos milenios de nuestra Prehistoria. Por ello, Las Cuevas de Inhumación Múltiple en la Comunidad Valenciana quedará durante muchos años como una obra esencial para comprender los procesos de formación de la población de la Península Ibérica en el marco del Mediterráneo Occidental.

Si como arqueólogo, colega y amigo del Dr. Jorge Soler es para mí una satisfacción ver esta obra publicada, esta edición también me satisface profundamente como testimonio de la colaboración de la Real Academia de la Historia con otras instituciones para contribuir conjuntamente a la difusión de los estudios sobre el Patrimonio Arqueológico de España. El Gabinete de Antigüedades, en su actual renovación, se ha esforzado en facilitar el conocimiento de sus colecciones y documentos, pero también ha considerado prioritario, de acuerdo con los principios fundamentales de Academia, fomentar los conocimientos históricos en el campo de las “antigüedades”. Para ello se ha creado la Biblioteca Archaeologica Hispana, que pretende dar a conocer, dentro y fuera de España, estudios sobre Arqueología y la Antigüedad para facilitar su difusión y para contribuir a la difusión de las investigaciones más recientes realizadas en dichos campos. Dicha serie, cada día más prestigiada, hoy acoge esta nueva obra, distinguida como finalista del Premio Nacional de Arqueología de la Real Academia de la Historia en el año 2000, cuyo interés contribuirá al prestigio y difusión de toda la serie.

Dentro de este espíritu, esta publicación es fruto de una ejemplar colaboración al servicio de la Arqueología entre la Real Academia de la Historia y la Fundación del Museo Arqueológico de Alicante de la Excm. Diputación de Alicante. La idea fue aceptada con gusto y con la convicción de que era una idea fecunda para nuestra Historia y nuestra Cultura. Por ello, este libro, además de ser una aportación esencial a la Prehistoria de la Comunidad Valenciana, queda como testimonio de la ejemplar colaboración de ambas instituciones en la promoción de jóvenes investigadores para incentivar su trabajo presente y futuro.

Nuestro agradecimiento y felicitación por ello al autor, el Dr. Jorge A. Soler Díaz, Conservador del Museo Arqueológico de Alicante, y a cuantos han permitido que esta obra se haya publicado. En especial, al Ilmo. Sr. D. Julio de España Moya, Presidente de la Excm. Diputación de Alicante y, en su persona, a toda la Institución que dignamente dirige. También queremos hacer extensivo nuestro agradecimiento y el de la Real Academia de la Historia a Dña. Anna M. Birulés Bertrán, quien como Ministra de Ciencia y Tecnología ha concedido al Gabinete de Antigüedades la ayuda necesaria para poder proseguir su labor; agradecimiento que hacemos extensivo al Ilmo. Sr. D. Gonzalo Babé Romero, Director del Gabinete de la Ministra, y al Ilmo. Sr. D. José Manuel Fernández de Labastida y del Olmo, Subdirector General de Proyectos de Investigación al incluir la publicación de esta obra en la Acción Especial BHA-2001-4690-E, Catalogación y apertura a la investigación del Gabinete de Antigüedades de la Real Academia de la Historia. Por último, aunque no sea posible citar a todos personalmente, también es hermoso reconocer una vez más la continua ayuda de cuantos, de una forma y otra, apoyan y estimulan cada día el trabajo del Gabinete de Antigüedades de la Real Academia de la Historia, contribuyendo a que esta Institución prosiga su encomiable labor al servicio de la sociedad y de la cultura de España.

MARTÍN ALMAGRO-GORBEA
Académico Anticuario de la Real Academia de Historia

PRÓLOGO

La publicación de las actas del coloquio que en 1984 organizamos en Alcoy para conmemorar el primer centenario de las excavaciones en la Cova de Les Llometes es un documento de excepcional interés para conocer el estado de la investigación sobre el Eneolítico valenciano, al coincidir en el tiempo con lo que parecía un replanteamiento de la arqueología en nuestras tierras ante la incorporación de nuevos profesionales, cada día más numerosos y mejor preparados, y de instituciones implicadas en el estudio, protección y defensa del patrimonio arqueológico, en el momento que eran transferidas las competencias sobre estos temas a la Comunidad Valenciana. En aquella ocasión señalamos la necesidad de continuar con los trabajos de campo, de impulsar los estudios teóricos, paleoambientales y económicos, sobre los que por esos mismos años se recogían los primeros resultados y se elaboraban nuevas propuestas, y en especial de abordar el inventario y estudio de los materiales arqueológicos depositados en los museos y colecciones arqueológicas. Sólo así el Eneolítico dejaría de ser el periodo más desconocido y menos definido de nuestra Prehistoria.

El tiempo transcurrido desde la reunión de Alcoy provoca un sentimiento de decepción pero, curiosamente, también de esperanza. Decepción si se compara el número de aportaciones y sus resultados, siempre con las notables excepciones, con el de otros periodos del pasado valenciano o del mismo para otras zonas peninsulares y ante el abandono en unos casos o atonía en otros de algunos de los campos en los que en aquellos momentos la investigación valenciana destacaba y era pionera en España. Por otro lado, esperanza ante los resultados de algunos proyectos de investigación en manos de profesionales ligados a universidades y museos que se mantienen con bastante esfuerzo ante los cada vez más numerosos escollos en el camino.

A nivel personal y profesional el trabajo de Jorge Soler Díaz contribuye a mantener la esperanza. De regreso a Alicante, tras sus estudios en la Universidad Complutense y la realización de su Memoria de Licenciatura sobre la industria lítica del dolmen de La Veguilla, en Salamanca, bajo la dirección de Germán Delibes de Castro, se planteó la realización de su Tesis Doctoral sobre las tierras valencianas y, en especial, relacionado con su inicial especialización. A un primer contacto, en una calurosa tarde de julio en La Horna, en Aspe, donde excavábamos un poblado de la Edad del Bronce, siguieron otros hasta decidir de mutuo acuerdo que abordara el estudio de las cuevas de inhumación múltiple en las tierras valencianas. Se trataba de un tema de investigación que parecía agotado tras el trabajo de Enrique Llobregat y que, como el mismo Llobregat insistía, era necesario estudiar de nuevo. Como en otras ocasiones –ahora debo ser sincero– pensé que, como había ocurrido con otros recién licenciados, abandonaría ante la primera dificultad o ante el espejismo de la llamada arqueología de gestión. Confieso que me equivoqué. Jorge Soler se entregó de lleno al trabajo y realizó un exhaustivo inventario de cuevas de enterramiento múltiple a partir de un riguroso análisis de la documentación bibliográfica,

dispersa en publicaciones de desigual interés, para recorrer luego todos y cada uno de los museos y colecciones museográficas de la Comunidad Valenciana. Catalogó, dibujó y estudió los materiales arqueológicos asociados a cuevas de enterramiento múltiple, lo que pronto y de una manera certera le llevaría a comprobar la utilización de algunos de estos yacimientos en varios periodos, limitando su estudio a aquellos ligados a los momentos previos a la Edad de Bronce regional. De ese extraordinario esfuerzo nos ofrece ahora el que, sin duda, es el más completo catálogo de yacimientos y materiales de la arqueología valenciana, según reflejan las más de 150 cuevas recogidas en el volumen I. De no menor interés es el estudio de todos y cada uno de los elementos culturales que conforman los ajuares y del propio ritual, aplicando una rigurosa metodología que convierten a cada uno de los epígrafes en monografías independientes de extraordinario interés.

No obstante, el objetivo de la investigación de Jorge Soler no era la realización de un catálogo de yacimientos y materiales y su posterior estudio formal. Desde un primer momento, se propuso estudiar el fenómeno del enterramiento múltiple en las tierras valencianas que, pese a las excelentes aportaciones de E. Pla y E. Llobregat, había que actualizar a partir del exhaustivo catálogo, de la lectura crítica de la información de algunos -lamentablemente, muy pocos- yacimientos y de un buen conocimiento de la bibliografía sobre el Neolítico final, Calcolítico y enterramiento múltiple de la Península Ibérica.

Yacimientos claves para ordenar toda esta ingente documentación eran la Cueva de la Torre del Malpaso, en la comarca castellonense del Alto Palancia, y en especial la alicantina Cova d'en Pardo, en Planes. Tras la revisión de los diarios y materiales de las antiguas excavaciones en esta última cueva, de la que ofreció un detenido estudio en el Homenaje a Enrique Llobregat, inició un proyecto de investigación, verdaderamente multidisciplinar, que en estos momentos es uno de los más sólidos de la Comunidad Valenciana.

El resultado de varios años de continuo e ininterrumpido trabajo, en el que apenas hubo momentos de desánimo como corresponde a una persona con una gran capacidad de trabajo, se transformó en una Tesis Doctoral que como director tuve el honor de avalar ante un tribunal nombrado por la Universidad de Alicante, obteniendo la máxima calificación.

La reelaboración de aquellos cinco gruesos volúmenes manuscritos se ha transformado en estos dos que ahora publican la Real Academia de la Historia, gracias al impulso e interés de su Académico Anticuário, Martín Almagro Gorbea, que fuera presidente del Tribunal de la Tesis Doctoral, y el MARQ, contribuyendo así y de manera directa a la renovación de la investigación arqueológica que supone el nuevo Museo Arqueológico Provincial de Alicante.

Como director de la Tesis Doctoral de Jorge Soler Díaz debo –y deseo- manifestar mi agradecimiento a las instituciones y personas que han hecho posible esta publicación, destinada a convertirse en un referente para cualquier estudio arqueológico valenciano y sobre la Prehistoria Reciente de la Península Ibérica, llenando un vacío –y no es un tópico-, hasta ahora existente en la investigación, tanto a nivel regional como nacional. Publicaciones como ésta permiten alimentar la esperanza en un futuro mejor para la arqueología valenciana. Por todo ello, gracias Jorge.

MAURO S. HERNÁNDEZ PÉREZ
Catedrático de Prehistoria de la Universidad de Alicante

I. APROXIMACIÓN AL TEMA

1. INTRODUCCIÓN

En noviembre de 1998 defendimos nuestra Tesis Doctoral con el tema *Cuevas de inhumación Múltiple en el País Valenciano*¹, finalizando un trabajo que comenzamos en 1984, con la intención de reunir en una obra toda la información posible sobre el tema y con el bagaje de haber elaborado una Memoria de Licenciatura sobre la industria lítica de un contexto megalítico de La Meseta².

En esa tarea nos precedió el Doctor Enrique Llobregat Conesa (1963), muchos años director del Museo Arqueológico Provincial, institución donde, el que suscribe desarrolla sus funciones como Conservador de Prehistoria desde 1991. El entonces Director del Museo nos ofreció para su estudio un magnífico conjunto de ídolos oculados hallados en el yacimiento de El Fontanal de Onil, con cuya publicación (SOLER DÍAZ, 1985) nos iniciamos en los contextos funerarios del Calcolítico Valenciano. Años después, en 1993 retomamos los trabajos de excavación de la **Cova d'En Pardo**, comenzando un proyecto pluridisciplinar en un yacimiento clave para la comprensión del fenómeno funerario.

Convergen en este trabajo resultados de varios años de investigación, que se traducen en la presentación de un *Corpus* de cuevas de enterramiento y de una síntesis del fenómeno funerario elaborada, tomando en consideración los datos que vienen proporcionando las excavaciones de **En Pardo**. Este yacimiento contiene una amplia secuencia, localizándose en un ámbito territorial donde el Neolítico Antiguo queda bien documentado. Del yacimiento ahora puede recuperarse una información de alto interés, teniendo en cuenta la excelente serie material que proporcionaron las excavaciones que en 1965 dirigió M. Tarradell, de la que aquí se presenta

una relación conforme a las capas artificiales que entonces se plantearon. El estudio de los perfiles que dejaron aquellas intervenciones ha permitido, de una parte ubicar de manera aproximada la posición real de aquellas capas artificiales; y de otra conseguir dataciones que sirven de guía para considerar la temporalidad de sus contenidos.

En ese yacimiento, los resultados son satisfactorios por cuanto que permiten considerar un inicio temprano para el fenómeno de la inhumación en las tierras valencianas, así como estimar su evolución en el yacimiento, entre aproximadamente los mediados del IV milenio a. C. y los mediados del III milenio a.C., conforme a parámetros de dataciones no calibradas.

Disponiendo de la información de la evolución del registro material en el yacimiento y de un volumen considerable de datos referidos a un amplio número de cavidades de enterramiento, se propone aquí una secuencia de su ordenación en el tiempo (Capítulo IV), intentando comprender los rasgos generales de la evolución de un fenómeno en un ámbito territorial concreto, mas que asegurar la posición temporal específica de yacimientos, cuya información no nos llega en las mejores condiciones, una vez que, de gran parte de ellos, solamente se dispone de una relación de elementos de cultura material.

Mediante el análisis de la industria lítica en sílex se van a observar similitudes y diferencias entre esos yacimientos y los tramos que se infieren de la reconstrucción estratigráfica de **En Pardo**. Uno de los mejores contextos a comparar es el de la **Cueva de la Torre del Malpaso**, Castellnovo (Castellón) por cuanto que de la misma se conservan en el Museo de Prehistoria de Valencia la relación de objetos, según las capas artificiales distinguidas en las excavaciones que en los años cuarenta promovió el Servicio de Investigación Prehistórica, encargando su dirección a D. Fletcher y F. Jordá. Como novedad se observará, que en ese yacimiento se estima una ocupación previa a su uso como lugar de inhumación, que no guarda en lo material una relación estrecha con el contexto funerario.

De **Malpaso** y **En Pardo** se dispone de buenas series de elementos en sílex, observándose diferencias de interés sobre las que se va articular una secuencia que en lo temporal va a rebasar el marco temporal clásico del *Eneolítico* Valenciano,

1. Tesis Doctoral dirigida por el Profesor Doctor Mauro S. Hernández Pérez. Defendida en la Universidad de Alicante. El tribunal compuesto por los Profesores Doctores Martín Almagro Gorbea, Germán Delibes de Castro, Jorge Juan Eiroa, Alberto Lorrio Alvarado y Bernat Martí Oliver, calificó el trabajo con la nota Sobresaliente *Cum Laude* por unanimidad.

2. *El dolmen de La Veguilla, Salamanca. Bases para el establecimiento de un modelo de estudio de las industrias líticas en yacimientos megalíticos*. Memoria de Licenciatura, leída en la Universidad Complutense de Madrid en junio de 1984, bajo la dirección del Profesor Doctor Germán Delibes de Castro.

y que tiene el interés de poder recoger un buen número de cavidades en las que elementos tales como láminas, puntas de flecha o geométricos están presentes. Las diferentes fases que se van a distinguir en esa secuencia van a permitir comprender la diacronía y extensión geográfica del fenómeno funerario, contrastando los datos que se infieren de la evaluación de la industria en sílex, con los que se desprenden de la valoración de otros elementos que integran la rica cultura material de las necrópolis valencianas. El estudio va a permitir ampliar el marco temporal de un fenómeno, el funerario, que en su desarrollo alcanza la Edad del Bronce.

Todo ello (Capítulo IV), se sustenta en un extenso *Corpus de cuevas de enterramiento* (Capítulo III) que integra un volumen considerable de objetos clasificados conforme a los criterios se establecen para cada una de las series materiales (Capítulo II), guardando un orden lógico de clasificación que atiende a una clasificación jerárquica de atributos.

Este estudio permite comprender el uso funerario de las cavidades como un fenómeno de largo alcance con características propias dentro del ámbito del Neolítico y el Calcolítico de la Península Ibérica. En términos de cronología no calibrada se va a reconocer un interesante panorama que se inicia en la temporalidad propia de las cerámicas con decoración esgrafiada. En una siguiente etapa, remitida a la primera mitad del III milenio a.C., van a ubicarse distintas series de elementos, testimonio de un proceso que acaso se generara aquí, en las tierras centromeridionales de la Comunidad Valenciana o en la parte norte de la inmediata Región de Murcia, con la que hay más similitudes que diferencias. Se va anotar la perduración de muchos de esos rasgos en la segunda mitad de ese III milenio y la perduración del fenómeno de la inhumación múltiple hasta misma Edad del Bronce.

Se descubre aquí un panorama interesante de rasgos propios y de otros, los menos, que son préstamos culturales debidos a razones de distinta índole. Será interesante detenerse en las líneas finales donde se abordan futuras perspectivas de investigación, que acaso ayuden a profundizar en la vertiente social del fenómeno que nos ocupa, a la vez que a sugerir función ritual que podrían desempeñar los diferentes elementos, una vez que se reflexiona sobre la presencia en cavidades de materiales, en los que caben herramientas relacionadas con las actividades de transformación, como la azuelas en piedra pulimentada; puntas de flecha para abatir piezas; cuchillos, acaso relacionados con el despiece; recipientes cerámicos y elementos de adorno o atuendo.

De manera expresa quiero agradecer el magisterio de Mauro Hernández, quien durante años ha guiado esta investigación. Germán Delibes, Bernat Martí, Martín Almagro, Alberto Lorrio y Jorge Eiroa, nos sugirieron interesantes cambios en el texto de una Tesis Doctoral, que aquí se presenta enriquecida por los resultados de una excavación, la de la *Cova d'En Pardo*, que no habría podido hacer sin el apoyo del Museo Arqueológico Provincial de Alicante, sin el interés de Enrique Llobregat y Rafael Azuar y de Manuel Olcina.

Quiero hacer constar el apoyo que de manera entusiasta y durante años me prestó Joan Gregori, la gran ayuda que en

los comienzos me ofrecieron Germán Delibes de Castro y Jose Vicente Martínez Perona y, sobre todo, el ánimo con el impulsaron este trabajo Edna y Agatángelo, mis padres.

La edición de esta Tesis Doctoral, no hubiera sido posible sin la voluntad de la Real Academia de la Historia y de la Excelentísima Diputación Provincial de Alicante. Expreso mi agradecimiento a ambas instituciones, a el Doctor Martín Almagro y al Ilmo. Sr. Presidente de la Diputación, así como a todas aquellas personas, profesionales y amigos, que a lo largo de esta prolongada realización me animaron y ayudaron en diferentes momentos y circunstancias.

El trabajo, comienza con una Historia de la Investigación, donde queda patente que muchos de los planteamientos que se defienden ya se habían escrito.

2. HISTORIA DE LA INVESTIGACIÓN

La historia de la investigación de las cuevas inhumación múltiple, como manifestación propia del III milenio a. C en las tierras valencianas es susceptible de abordarse en tres etapas³:

–una primera, desde finales del pasado siglo hasta los años treinta, en la que ya se define el fenómeno a abordar. Cubre desde los descubrimientos iniciales a la edición de los primeros estudios.

–una segunda, desde los años cuarenta hasta los primeros años de la década de los setenta, donde se incrementa el número de hallazgos y se realizan las primeras síntesis, considerando que tanto el hecho funerario a tratar aquí como el *Neolítico* ocupan en su desarrollo el II milenio a. C.

–una tercera, en la que la valoración de las dataciones absolutas permite considerar al fenómeno funerario como una realización propia del III milenio a. C. Ocupa desde los primeros años de la década de los setenta hasta nuestros días y durante su desarrollo se han considerado distintas tendencias interpretativas del Calcolítico y del hecho de la inhumación múltiple.

1. La etapa de los primeros descubrimientos y estudios

Aunque su conocimiento fue posterior, la primera intervención de arqueología prehistórica en tierras valencianas se remite a la excavación por parte del ingeniero de minas, Santiago Moreno, en la inmediaciones de la *Cueva de Roca* de Orihuela (GOBERNA, 1984, 22), cavidad que, en torno a 1840, fue vaciada por prospectores de metal arrojando su contenido al escarpado exterior (MORENO, 1942, 30-31). Como precedente a dicha acción siempre puede considerarse el hallazgo en 1768 de 12 calaveras y otros huesos en la *Cova de les Calaveres* de Benidoleig, circunstancia que narra el ilustrado Cavanilles y que, sin tener entonces ninguna trascendencia científica, se interpretó como un accidente de *época de los moros* (CAVANILLES, 1987, 209-210 y APARICIO *et alii*, 1982, 127).

3. Esta división ya se planteó en un avance de este capítulo (SOLER DÍAZ, 1990). A lo largo del texto se destacan en negrita los yacimientos que se recogen en el *Corpus de cuevas de enterramiento*.

Sin que ahora se puedan valorar los datos de los hallazgos de Benidoleig, puede iniciarse esta Historia de la Investigación haciendo constar que en la publicación del trabajo de S. Moreno ya se es consciente del hallazgo de un contexto funerario, al valorar que la morfología y la situación de la caverna no facilitan la habitación y considerar como ofrendas a los objetos encontrados (MORENO, 1942, 65). Planteando dos épocas prehistóricas para el uso de la cavidad, una *Neolítica* y otra previa o *Mesolítica*, todavía resultará pronto para que no se descarten otras hipótesis que expliquen la presencia de huesos humanos, y en ello, sin que S. Moreno lo subscribiera de una manera tajante, no dejó de apuntar la posibilidad de que el carácter carbonizado de ciertos restos y el corte longitudinal que presentaban algunos huesos pudiera deberse a la ocupación de la cavidad por parte de antropófagos (MORENO, 1942, 33)⁴.

En la adscripción cultural y funcional de la cavidad de Orihuela parece que fue fundamental el contacto entre Santiago Moreno y Juan Vilanova (GOBERNA, 1985, 24), siendo este último el que dio a conocer el encuentro de restos de 7 individuos en la **Cova de la Serreta de la Vella** de Monóvar (VILANOVA, 1882, 66), el que posiblemente conociera los hallazgos de la **Cova Avellanera** de Catadau (ALMARCHE, 1958, 88) y de la **Cova de les Meravelles** de Gandía (BALLESTER, 1929, 51); y quien, igualmente, asesoró al ingeniero a Enrique Villaplana cuando se produjo en 1884 el hallazgo de la **Cova de les Llometes** de Alcoy (GOBERNA, 1984, 24), con un número de esqueletos más amplio, y con un ajuar que encajaba en el Neolítico y en la Edad del Cobre (VISEDÓ, 1959, 39).

Con este último redactó una Memoria sobre los trabajos realizados en la cavidad alcoyana que, permaneciendo inédita, se dio a conocer en parte de la mano de Remigio Vicedo (1920-22). En la cavidad alcoyana ya se asociaban elementos concretos de ajuar a cada uno de los inhumados, apareciendo *pucheros de barro junto a las calaveras de los seis primeros individuos*; y lo que es más importante, se adivinaba una diferencia de ritual, puesto que los seis esqueletos dispuestos en el nivel más próximo a la entrada estaban tendidos a lo largo, al paso que los dieciocho restantes *ofrecían la particularidad de estar inhumados de tal modo, que la cabeza estaba junto a los pies, las manos aplicadas junto a la cara y el cuerpo colocado en decúbito derecho* (VILANOVA y RADA, 1894, 534-536 y 540). Ya se adelantaba entonces la prevalencia en el tiempo del primer nivel con respecto al segundo que era el que se relacionaba con la Edad de los Metales (GOBERNA, 1984, 24).

Siendo factible que la Cueva de Enguera, también mencionada por J. Vilanova contuviera restos asimilables a la Edad del Bronce (APARICIO, 1975b, 346), parece necesario, antes de comenzar a reseñar los hallazgos de los primeros años del s. XX, comentar ahora como hecho anecdótico el que

por entonces se asegurara la presencia de estructuras megalíticas en tierras valencianas. Esta cuestión había sido propuesta por el mismo J. Vilanova, considerando primero la determinación de un dolmen en Ollería (VILANOVA, 1872, 410 y 1893, 484) y después de otros más en la región donde, como en los de Almería, se *observaba el tránsito insensible de la piedra pulimentada al cobre* (VILANOVA, 1882b, 44-45), de forma que, más tarde, en una de las primeras síntesis sobre el megalitismo peninsular iba a mantenerse la existencia de un megalitismo seguro en Valencia y más dudoso en las tierras de Alicante y Castellón (OBERMAIER, 1919, 8 y Fig. I).

Señalar el carácter equivocado de esa aseveración, provocada con toda seguridad por la no observación directa de los yacimientos, fue un trabajo que se propuso Isidro Ballester Tormo (1937), lo que, en líneas generales⁵, ha permitido considerar hasta nuestros días que la única construcción artificial vinculada con el hecho funerario de la inhumación múltiple, fue la que en 1903 descubrió el jesuita Julio Furgús en tierras de La Algorfa.

Este yacimiento de El Bajo Segura se encontraba en la cima de una pequeña elevación del terreno en la que muy posiblemente se habían aprovechado dos rinconadas al pie de un farallón rocoso para inhumar a unos 12 individuos separados en dos grupos y protegidos por piedras llevadas al efecto (FURGÚS, 1904, 214) que conformarían posiblemente una o dos estructuras funerarias delimitadas por la pared y las mencionadas piedras trabadas con tierra (SOLER DÍAZ, 1996). De igual modo que en la **Cova de les Llometes**, en la **Necrópolis de la Algorfa** se indicaba la posición de recipientes cerámicos al lado de los cráneos, consignándose esta vez más datos al exponerse que *en la región media del esqueleto solía aparecer un celt, ó hacha de piedra, ó puntas de flecha de pedernal, ó bien ambas cosas a la vez*. Además se señalaba la posición encogida de los individuos (FURGÚS, 1904, 214).

En el trabajo del jesuita se vertía la consideración del posible nexo familiar como un elemento diferenciador de ambos grupos en los que sugería la presencia de individuos de ambos sexos inhumados bajo una dura capa de tierra, quedando englobado su ajuar, esta vez probablemente por la relación que mantenía el excavador con los hermanos Siret, en el Neolítico.

Se completa la realización de descubrimientos en la parte meridional del País Valenciano durante esta primera etapa de la investigación con la publicación del encuentro de 10 individuos en una de las cuevas de las **Laderas de La Mola** de Novelda en un trabajo general, donde se presentaron muy someramente algunos elementos de la cultura material (ABAD NAVARRO, 1928, 15).

4. En una valoración reciente de aquellos trabajos se ha estipulado la posibilidad de que la cueva hubiera sido ocupada en alguna fase asimilable al Paleolítico Superior con la que se pudieran relacionar esos huesos escindidos que quizá no fueran humanos. (SOLER DÍAZ, 1996).

5. Puede considerarse también una anécdota dentro de la Historia de la Investigación la publicación de una estructura megalítica en Monforte del Cid al tratarse de una construcción histórica aprovechándose unas piedras de almazara romanas (FLETCHER, 1945b). Recientemente se ha señalado la determinación de estructuras dolménicas en Castellón (MESADO y VICIANO, 1994) que no se consideran lo suficientemente conocidas (BELTRÁN, HERNÁNDEZ y MARTÍ, 1996, 23).

Las primeras publicaciones sobre el tema en la provincia de Castellón datan de 1920, con la edición parcial de los trabajos efectuados en 1917 por el *Institut d'Estudis Catalans* en la **Cova del Barranc de les Raboses** o **dels Melons** de Albocàcer (DURAN, 1915-1920, 444-454 y PALLARÉS, 1915-20, 454-457), donde se iba a estimar por primera vez el problema del encuentro de restos humanos en un yacimiento de ocupación previa. Con los diarios de M. Pallarés, M. Almagro Basch publicó la estratigrafía, detallándose en el estrato 4 la presencia de un cráneo humano e incluyendo en éste y en el 5 los materiales que había publicado M. Pallarés (ALMAGRO BASCH, 1944), resultando siempre problemático el hecho de que sólo se referenciara el mencionado cráneo, quizá acompañado por una relación de elementos que no resultaban inhabituales en los contextos de inhumación.

Corresponderá a I. Ballester, con la publicación en el volumen primero de la serie del *Archivo de Prehistoria Levantina*, la elaboración del primer estudio completo de una cueva de enterramiento, introduciendo conceptos y realizando reflexiones fundamentales. El carácter disperso o en paquetes de los restos de los 19 individuos en la **Cova del Camí Real** de Albaida le hicieron considerar dos hipótesis: la propia de calificar al conjunto como *osario*, valorando la posibilidad de que los individuos inhumados hubieran sido sometidos a algún tipo de ritual vinculado con el descarnamiento; y la propia de considerar el carácter secundario de la sepultura para lo que lanzaba la hipótesis de la existencia de una primera, probablemente cerca de los hábitats, de la que se irían extrayendo los restos más antiguos para su mejor aprovechamiento (BALLESTER, 1929, 45).

El autor prefería decantarse por la segunda hipótesis, al estimar que la realización de la primera hubiera supuesto la aparición de un conjunto más completo de elementos materiales que aquel que llegaba con las excavaciones, siendo el traslado de los restos la causa de la pérdida de parte de las ofrendas. Consideraba que la cavidad de Albaida estaría normalmente cerrada mediante un macizado de tierras y piedra que habría que cortar cada vez que se planteara una nueva inhumación que, en caso de no tener sitio, debía obligar a mover las preexistentes, hecho que obviamente contribuía a acrecentar la dispersión y la fragmentación de los huesos y objetos (BALLESTER, 1929, 45).

No llegaba a descartar que algunos de los elementos se depositaran fuera de la caverna a propósito y consideraba que los enterradores de nuevos restos no ponían un especial cuidado en la conservación de los previos, valorando en ello el mejor estado de los huesos hallados en las proximidades de la entrada, donde se anotaba la protección de los cráneos mediante piedras. Apuntaba también la observación de que el abandono del uso de la cavidad como necrópolis no debía obedecer a un problema de saturación o falta de espacio (BALLESTER, 1929, 46).

Todavía era pronto para concebir la ocupación de los llanos como un rasgo propio y casi exclusivo de la habitación del *Eneolítico*, y el autor planteaba la posible relación de cavidad

de Albaida con un hábitat en alto cercano donde residirían *los ocupantes eneolíticos que aprovecharan la covacha* (BALLESTER, 1929, 47). En esta consideración quizá pudiera subyacer aquella sugerencia que apuntaba cuando pensaba en la existencia de primeras sepulturas próximas a los lugares de habitación, teniendo en cuenta que en lo que actualmente se viene a concebir como lugares de habitación característicos de la Edad del Bronce no faltan cuevas de enterramiento en sus proximidades o inhumaciones entre y debajo de las casas (HERNÁNDEZ, 1985, 107-109) que, por entonces, ya eran conocidas (SIRET, 1890).

Aparte de la definición de las inhumaciones *secundarias*, el autor subscribía las opiniones de P. Bosch-Gimpera en cuanto a la diacronía de los enterramientos realizados en el abrigo turolense de Canyaret de Calaceite (BOSCH-GIMPERA, 1915-20, 457), conjunto que, por el carácter disperso de los huesos y los objetos así como por la protección de algunos cráneos se comparaba con el de Camí Real. En el yacimiento de Calaceite se había defendido la inhumación simultánea de los restos una vez descarnados (CABRÉ, 1920, 90), lo que no iba a ser compartido por P. Bosch quien pensaba que también era posible que el yacimiento hubiera podido acoger restos de primeros enterramientos que luego serían desplazados al objeto de crear espacio para la realización de nuevas inhumaciones. Como ya se ha apuntado, esta última opinión no la compartía I. Ballester quien defendía el carácter secundario de la totalidad de las inhumaciones determinadas en la cavidad de Albaida.

La presentación de los trabajos realizados en la **Cova del Camí Real de Albaida** se acompañaba en el trabajo de I. Ballester por la mención y el comentario de otros yacimientos (BALLESTER, 1929, 48-62), algunos inéditos hasta esa fecha, de forma que hoy puede considerarse a su obra como el primer *Corpus* de cavidades de inhumación vinculadas al *Eneolítico*.

De esta forma además de considerar la **Cova de les Llometes** y la **Cova de la Serreta de la Vella**, ahí presentaba la **Cueva de la Roca** y la **Cova del Barranc de Castellet de Carrícola** donde, como en **Llometes**, se indicaba la determinación de dos niveles funerarios, uno con huesos humanos en desorden adscrito al *Pleno Eneolítico* y otro posterior pero no muy alejado en el tiempo con una inhumación *in situ* y un vaso cuyo perfil recordaba a los propios del ámbito de El Argar; incluía la **Cova de les Meravelles** de Gandía, lamentando su mala excavación y el carácter disperso de sus materiales; citaba la **Cova de les Foietes** de Tabernes de Valldigna que F. Valiente acababa de dar a conocer, (VALIENTE, 1929, 10), señalando también el carácter desordenado de los huesos; incluía la sepultura alcoyana de El Rebolcat y, como quiera que por entonces la cerámica cardial formaba parte la cultura material propia del *Eneolítico* hasta el punto de ser considerada una *modalidad levantina* de esa manifestación cultural, también cabía dentro de la relación la Cova de la Sarsa de Bocairent y la que entonces se conocía como la Cova de la Caseta de Molina, en Alcoy, yacimientos ambos a los que se hacía alusión en otros trabajos (PONSELL, 1929 y VISEDO,

1925) y que Ballester ya había comentado con anterioridad (BALLESTER, 1928).

No cabe duda de que este investigador es también primero en el estudio metódico de los elementos de ajuar considerando las semejanzas y diferencias de lo hallado en la **Cova del Camí Real** con respecto a lo que se conoce de las otras cavidades recogidas en su relación (BALLESTER, 1929, 33-44), de modo que su estudio siendo el primero, puede considerarse uno de los más extensos y completos que se han publicado hasta la fecha, si a todo lo antedicho se añade la realización de un capítulo destinado a la antropología física (BALLESTER, 1929, 74-83) en el que se expone toda la información que, sobre restos humanos determinados en yacimientos en principio contemporáneos a los recogidos en su *Corpus*, dispone a nivel peninsular siguiendo el trabajo que, antes, había comenzado Mendes Correa para observar la distribución de los tipos considerados a partir de los distintos índices cefálicos.

Del registro perfecto de los materiales deducirá la existencia de un sustrato indígena con elementos de una cultura superior alóctona y sincrónica. En este marco, las influencias del Sureste peninsular, centradas fundamentalmente en la presencia de una cabeza acanalada en hueso y varias buenas puntas de flecha en sílex, le harán encuadrar el yacimiento en un momento del *Eneolítico Inicial avanzado*, sincrónico al almeriense detectado por P. Bosch Gimpera en Parazuelos y Campos, posterior al momento de Gerundia y anterior a la facies millarensis que, según la clasificación de Bosch⁶ ya forma parte del *Eneolítico Pleno*. En cualquier caso **Camí Real** no se alejaba en exceso de lo millarensis al considerarse como un yacimiento contemporáneo a Campos (BALLESTER, 1929, 84). Desde esa consideración se atreverá a proponer un cambio en la cronología de los elementos óseos con decoración acanalada que, vinculados en el Sureste y en Portugal al *Eneolítico Pleno* de P. Bosch Gimpera, podrían resultar previos en la fachada oriental de la Península teniendo en cuenta la relación en el tiempo entre **Camí Real** y Campos y la peor factura de los adornos portugueses, considerados como el producto de una imitación de los elementos almerienses (BALLESTER, 1929, 85).

Es obvia la trascendencia del trabajo de I. Ballester, si se considera que conceptos tales como enterramientos *primarios* o *secundarios*, el carácter diacrónico de las inhumaciones, las influencias del Sureste y la vinculación de los enterramientos en cueva a fases concretas del esquema de P. Bosch-Gimpera van a marcar las pautas de investigaciones posteriores.

En la relación de cavidades expuestas en el trabajo de I. Ballester también se contemplaba la **Cova de la Barcella** de Torremanzanas cuando todavía estaba en prensa la primera *Memoria* realizada por J. Belda Domínguez. Este trabajo ya lo conocía Ballester y le encontraba problemas al considerar que los restos indicados no guardaban el orden y la posición que iba a plantear J. Belda en su publicación (BALLESTER, 1929, 58)

La primera *Memoria* redactada por el Padre Belda no participaría de los logros científicos de la publicación de la **Cova del Camí Real**, entre otros motivos porque es seguro que el sacerdote no conocería el trabajo de Ballester, por cuanto que había sido redactado con anterioridad. A la descripción de los hallazgos con un exhaustivo listado de los ajuares y un estudio de los restos humanos efectuados por F. Boscá, no se añadirá ninguna consideración arqueológica, salvo el que a juicio de otros investigadores el yacimiento *era una de las muy interesantes necrópolis de los comienzos de la Edad de los Metales* (BELDA, 1929, 28).

En la segunda *Memoria* es claro que el P. Belda intentó *ponerse al día*, muy probablemente para vencer las reticencias que por escrito había vertido I. Ballester sobre su trabajo, aunque ello no impidió que el texto recogiera singulares reflexiones en cuanto a ritos y costumbres de escasa validez. En cualquier caso, este segundo trabajo destacó por contener una secuencia arqueológica con una serie de problemas provocados por la falta de un método correcto de excavación (PLA, 1964, 219). Con la distinción de dos niveles de enterramiento y en conocimiento de la periodización del *Eneolítico* planteada por la *Escuela clásica o de Barcelona* (MARTÍNEZ NAVARRETE, 1989, 225) sitúa el nivel inferior, caracterizado por poseer entre otros elementos, una buena colección de puntas de flecha (la serie más numerosa de las documentadas en los ajuares revisados en nuestro *Corpus*), en la segunda fase del *Eneolítico Inicial* o en los comienzos del *Pleno*, llegando incluso a argumentar la llegada de gentes procedentes de Almería para explicar el uso funerario de la caverna (BELDA, 1931, 31).

El nivel superior iba a ser asimilado al *Eneolítico Pleno* o *millarensis* y ahí hay que hacer constar que el P. Belda no estaba muy al día en el contenido de la periodización de P. Bosch-Gimpera, porque, de haberla dominado, hubiera considerado al menos problemática la falta de puntas de flecha entre la relación de materiales que se le adscribían. Del problema en cuanto a la calificación cultural de este nivel superior ya dará cuenta Enrique Pla Ballester cuando, años después y con ocasión de tratar los llamados brazales de arquero, considerara que el nivel superior del yacimiento de Torremanzanas encajaba mejor en la Edad del Bronce y apuntara que *los colgantes de cabeza, los idolillos de forma humana y esquematizada y el peine* (que) *salieron con los enterrados en la necrópolis superior no coinciden con el ajuar apropiado*, para llegar a opinar que la distribución de los distintos objetos de hueso se había planteado después de los trabajos de excavación (PLA, 1964, 220).

Antes de la Guerra Civil, la investigación ya dispondría de datos que no harían de la **Necrópolis de la Algorfa** la única singularidad que se disponía para el *Eneolítico* dentro de un panorama marcado por la casi sola utilización de las cavidades con fines funerarios. De este modo, en el yacimiento castellonense de Vil.la Filomena (Villareal) se descubrían restos humanos en silos y materiales de filiación campaniforme (SOS BAYNAT, 1922, 1923 y 1924 y ESTEVE, 1956) y en Càlig se determinaban restos de unos 20 individuos en un posible pozo con boca circular (PORCAR CANDEL, 1935).

6. Prácticamente y salvo matices, P. Bosch mantuvo esa ordenación en publicaciones muy posteriores (BOSCH GIMPERA, 1969 y 1975).

2. La investigación desde la década de los cuarenta a los inicios de la de los setenta. El fenómeno funerario en el II milenio a. C.

Tras el paréntesis motivado por la Guerra Civil, se reanuda en los años cuarenta los estudios prehistóricos valencianos, participando durante esa década y la siguiente en los cambios que se observan en las concepciones generales de la prehistoria peninsular. La argumentación ya clásica y occidentalista que valoraba en distintos grados los orígenes africanos de las transformaciones apreciadas en el Sureste (*vide p. ejem.* BOSCH GIMPERA, 1975 y CASTILLO, 1975) irá cediendo poco a poco, aún sin desaparecer, a los argumentos que justificaban un origen oriental para dos conceptos claves dentro del tema que se trata: megalitismo y metalurgia, convirtiéndose esta última en justificación del primero, si se advierte que los constructores de megalitos, para unos, o los que influían a los constructores de megalitos, para otros, eran calificados como prospectores metalúrgicos.

La inexistencia en el País Valenciano de poblados fortificados y de construcciones artificiales, hacen que el estudio del área no resulte clave en modelos como el que planteó B. Blance (1961). La arqueología valenciana no entra en la plataforma de discusión del Megalitismo y el periodo inmediatamente posterior al Calcolítico se regionaliza abandonando la etiqueta de *argárico* (TARRADELL, 1950). En estos términos el País Valenciano se perfila como una unidad diferenciada con una Edad del Bronce particular y un momento precedente donde los poblados están contados en llano o sin defensas (TARRADELL, 1961), mientras que las necrópolis son abundantes en alto y no megalíticas.

No se quiere decir con ello que los trabajos queden atrás en la investigación. Todo lo contrario, se producen las bases de la periodización y las primeras síntesis a partir de nuevos hallazgos. En 1944 Vicente Pascual Pérez inicia los trabajos de excavación en la **Cova de la Pastora** (Alcoy, Alicante), necrópolis múltiple impresionante por su alto número de inhumados dispuestos en paquetes, con un rico ajuar que, sólo conocido en parte (BALLESTER, 1949), se trató en diferentes ocasiones destacando tanto las influencias exógenas como el substrato indígena.

Vinculado con este último se aborda la tradición geométrica para relacionar al yacimiento con la *Cultura de Almería* (JORDÁ, 1949), siendo representativos de esas influencias alóctonas la suerte de ídolos que se recogieron en el mismo al constituir los primeros objetos encontrados en el área valenciana que se relacionan con el mundo oriental. La observación de una mayor perfección técnica de los ejemplares hallados en tierras inmediatas a la costa mediterránea con respecto a aquellos que se observan en contextos más alejados de la misma constituirá una evidencia del origen alóctono de estas representaciones subscribiendo su inclusión *entre las múltiples influencias orientales que llegaron a nuestras costas* (BALLESTER, 1946, 139), sin que en ningún caso se llegue a plantear un contacto directo del País Valenciano con el Oriente, sino más bien de éste con el Sureste donde se determinan buenos paralelos para estos ídolos, para los *planos*

(BALLESTER, 1949, 49), o para los elementos con decoración acanalada (BALLESTER, 1949, 50).

Para algunos elementos de la **Cova de la Pastora** se llegarán a plantear orígenes orientales más concretos. Es el caso de un colgante de forma antropomórfica (PERICOT, 1950) o de una paleta en piedra pulimentada (LLOBREGAT, 1962), para aludir a un contacto egipcio lógico con la noción de dependencia que se tenía de la península con respecto al norte africano (*vide p. ejem.* ALMAGRO BASCH, 1946). Si en ambas piezas el asunto queda en prudentes conexiones, no se determinará la misma aptitud en quien advierte a partir de un alfiler de hueso con la cabeza en «V» los visos de un modelo colonial balcánico de difusión continental en el que los indígenas imitan en hueso los alfileres uneteciosos que traen consigo los prospectores metalúrgicos danubianos, asociándose a ello de manera inmediata todo lo que parece exótico: las trepanaciones o el ámbar, para quedar sólo los geométricos vinculados a la tradición local (TOPP, 1959).

Sin pretender realizar aquí un inventario, se publica durante la década de los cuarenta un amplio número de nuevos yacimientos. Es el caso de la pequeña **Covacha de Rocafort** (Valencia), donde se logra aislar un conjunto de materiales del *Eneolítico Avanzado* (BALLESTER, 1944); de las vagas noticias que se tienen del enterramiento castellanense de la **Mola Remigia** (Ares del Mestre) (BALLESTER, 1942), o de las primeras referencias que existen del rico material de la **Cova del Montgó** de Jávea (BOVER, 1944 y FIGUERAS, 1945 y 1949). La provincia de Valencia es la más afortunada en hallazgos viniendo al caso mencionar el osario de acceso cenital de la **Cova del Palanques** de Navarrés (BALLESTER, 1949, 20), entre otras con mayor o menor representación de restos humanos como la **Cova del Cerro del Serruig** de Moixent (PLA, 1946), la **Cova de l'Aigua** (PLA, 1946) y la **Cova del Barranc del Nano** (PLA, 1959) de Gandía.

Sin embargo, salvo excepciones como la propia de la **Cova de les Meravelles** de Gandía (PLA, 1946b), no son corrientes los estudios monográficos que por el contrario caracterizan el desarrollo de la investigación en la década siguiente. De este modo, es en los cincuenta cuando aparecen las publicaciones de los trabajos de campo efectuados en la castellanense **Cova de la Torre del Mal Paso** de Castellnovó (JORDÁ, 1958) y las valencianas de **Ladera del Castillo** de Chiva (FLETCHER, 1957) y **Barranc del Castellet** de Carrícola, siendo particularmente interesante esta última por el carácter de cavidad semiartificial que E. Pla Ballester le supone y por la periodización que del artículo se desprende (PLA, 1954), utilizando ahora los parámetros africanistas marcados por J. Martínez Santa Olalla (1946) y en general por el acuerdo que, en cuanto a las denominaciones, se ha tomado en el Congreso de Almería (TARRADELL, 1963, 109-110). En consecuencia será el *Neolítico Hispano - Mauritano* al que se suscriba el primer nivel de habitación, precedente a los dos de enterramiento, de los cuáles el primero y colectivo es acorde al *Bronce I*, mientras que el más reciente e individual se concretiza en el *Bronce II*.

Más que la nueva terminología, dada su poca trascendencia, lo más significativo será la situación cultural y cronológica del nivel de enterramiento más antiguo, por cuanto que ya no se encuadra en la fase inmediatamente previa al desarrollo de los Millares, sino que se considera cronológicamente acorde con esa manifestación cultural, quedando el *Eneolítico* inscrito en la primera mitad del II milenio a. C. -2000-1700 / 1600 a. PLA, 1958, 53-, al seguirse las pautas temporales que se marcan en la publicación del primer *Corpus* de megalitos de G. y V. Leisner (LEISNER y LEISNER, 1943, 586-591) que resultan considerablemente más bajas que aquellas a las que se remitía P. Bosch-Gimpera, para quien la acepción millarense correspondía a una manifestación cultural propia de los mediados del III milenio a. C (BOSCH GIMPERA, 1932).

Con ese marco cronológico que lleva implícita esa etapa de la investigación que se ha considerado de *transición al modelo colonial* (MARTÍNEZ NAVARRETE, 1988, 225), E. Pla Ballester aprovecha la ocasión de publicar la **Covacha de Ribera**, a tan solo cuatro años de la edición de la del **Castellet**, para realizar la primera síntesis de los enterramientos múltiples conocidos y retomar, siguiendo los deseos de D. Fletcher, la denominación de *Eneolítico* para el periodo en el que se desarrollan (PLA, 1958, 46 y nota 34). En la obra de E. Pla se traza un esquema gráfico y claro⁷ en el que quedan patentes las similitudes y diferencias entre las mismas cuevas de enterramiento vinculadas con el *Eneolítico* y el conjunto de éstas con respecto a las neolíticas precedentes y a la posterior Edad del Bronce.

Se supera de este modo el tratamiento de conjunto que se había planteado en la publicación de **Camí Real** quedando separadas las cavidades con una buena representación de cerámica cardial de las otras posteriores por cuanto que, por entonces, los recipientes con esas decoraciones ya no se consideran una *modalidad levantina del Eneolítico* sino que resultan propios del Neolítico (SAN VALERO, 1950).

Así, las cavidades más antiguas, pese a tener elementos comunes con las que se vinculan al *Eneolítico*, difieren en la gradación cuantitativa de los objetos y se caracterizan por una clara ausencia de metal y campaniforme. Es un esquema claro: los sílex geométricos, la cerámica cardial, las láminas poco retocadas, las cucharas y punzones hueso que conservan la apófisis, así como la poca variedad de objetos de adorno, son elementos que definen al Neolítico, y si bien algunos están presentes tímidamente en las necrópolis *colectivas*, éstas deben encuadrarse en un momento posterior y también diferente del de la Edad del Bronce, por la ausencia en ésta última de tipos (por ejemplo los geométricos o los adornos de hueso acanalados), la presencia matizada de algunos (puntas de flecha o punzones de sección plana), el incremento o aparición de otros (brazales de arquero y dientes de hoz) y la absoluta novedad de modelos metálicos mayores y perfeccionados.

En definitiva se aportan claramente los modelos materiales a partir de los que se han de realizar las periodizaciones culturales, quedando identificado un yacimiento *eneolítico* por la determinación de distintos elementos como la cerámica campaniforme, los alfileres y colgantes con decoración acanalada, las cuentas de collar en forma de oliva y discoidales, los *ídolillos* y peines de hueso, los ídolos oculados y los brazaletes de pectúnculo, *aun cuando falte metal* (PLA, 1958, 52).

Olvidadas las reservas de I. Ballester en cuanto a la posición primaria de las inhumaciones del nivel superior de la **Cova de la Barcella** para E. Pla éstas y las documentadas en **Les Llometes** y **Barranc del Castellet** podrían ser posteriores a las características del *Eneolítico* que, no considerándose sincrónicas, siempre responden al modelo de *segundos enterramientos u osarios*⁸ (PLA, 1958, 47 y 53). Esas inhumaciones en *primer grado* se considerarán propias de una *transición hacia la Edad del Bronce* donde se documentará la aparición de dientes de hoz en sílex, brazaletes de arquero y un mayor número de objetos de metal (PLA, 1958, 54).

Se completa las referencias propias de la década de los cincuenta con la mención de nuevos hallazgos en las comarcas de L'Alcoià y La Safor y con el comentario del trabajo de Miguel Fusté Ara donde se estudian la globalidad de los restos humanos vinculados con el Neolítico y el *Eneolítico* no desestimando datos de los trabajos que antes se habían publicado.

Los hallazgos de la comarca de La Safor se remiten a las noticias publicadas en un trabajo vinculado a la cerámica campaniforme dando a conocer las cavidades de **Retoret**, **Recambra** y **Zacarés** de Gandía, sin que en la última se determine esa cerámica (GURREA, 1954); y los de la comarca L'Alcoià se remiten a los hallazgos de la **Cova de Bolumini**, conjunto del que se da a conocer entonces un primer ídolo oculado (PASCUAL PÉREZ, 1957) del total de tres que en la actualidad se vinculan a ese registro (ASQUERINO, 1978b).

Aunque antes de la publicación se habían realizado estudios de restos humanos hallados en las cavidades de **Serreta de la Vella**, **Barcella** y **Pastora** (BOSCA, 1929, DE LAS BARRAS ARAGÓN, 1930, LEBZELTER, 1946 y RIQUET, 1953), es con Miguel Fusté (1957) cuando se realiza la primera monografía sobre un número considerable de individuos de distintos yacimientos atribuidos al *Neo-Eneolítico*, para indicar el predominio dentro de la población de *tipo mediterráneo gracil*, en consonancia con lo que se observaba en otras partes de la Península, así como el carácter elevado de la mortalidad infantil (FUSTÉ, 1957, 112), si bien para esa consideración se apoyaba sobre todo en los datos que proporcionaba el enterramiento de Benissit, en la Vall d'Ebo, Alicante, (FUSTÉ,

7. En su cuadro se contemplan las cavidades de **Barcella**, **Pastora**, **Barranc del Castellet**, **Torre del Malpaso**, **Ribera**, **Camí Real**, **Roca**, **Llometes**, **Ladera del Castillo**, **Rocafort** y las murcianas de Los Blanquizaes de Lébor y la Loma de los Peregrinos.

8. No consideraba aquí como excepción a la **Necrópolis de la Algorfa** donde, como se ha visto se determinaban también inhumaciones en posición primaria, ni al nivel inferior de la **Cova de les Llometes**, primer yacimiento donde se había realizado esa observación. A este respecto ver las reflexiones de B. Martí expuestas en el texto, más adelante.

1957, 9) que más tarde encontraría su mejor acomodo en la Edad del Bronce (HERNÁNDEZ, 1985, 108).

En los años sesenta se mantiene el mismo cuadro cronológico, fundamentado ahora con la fecha de C 14 que proporcionan el nivel arqueológico más bajo del poblado valenciano de la Ereta del Pedregal de Navarrés -1980 ± 250 a.C.- (MENÉNDEZ y FLORSCHÜTZ, 1961, 97) considerado como propio del *Eneolítico Antiguo* (PLA, 1966, 63), cuadro que se mantendrá hasta el *XIII Congreso Nacional de Arqueología*, si se considera la fecha propuesta por R. Enguix para enterramiento de la *Cova de la Mallà Verda* de Corbera de Alzira (ENGUIX, 1973, 340).

En líneas generales los modelos materiales propuestos por E. Pla Ballester son respetados, aunque con matizaciones en la periodización cultural. La síntesis más importante es la de Miguel Tarradell, en la que se manifiesta como elemento más característico del mundo funerario del *Eneolítico* valenciano la utilización de cavidades naturales, apuntando el uso *como hipogeos* de algún abrigo, de cuevas de tamaño medio o grande, y muy a menudo de pequeñas grietas, en las que por regla general se observa un número de individuos superior a la media docena (TARRADELL, 1963, 86).

Retomando la cuestión de los segundos enterramientos, M. Tarradell pondrá en duda la interpretación que había planteado I. Ballester para defender aquella opinión de P. Bosch Gimpera en la que se valoraba la posibilidad de que la disposición no anatómica de los restos hallados pudiera deberse a la limpieza de un sector de la cavidad por la necesidad de efectuar nuevas inhumaciones (TARRADELL, 1963, 90).

El ámbito geográfico de este tipo de enterramientos abarca toda la región, y aunque matiza que puede deberse más que nada a un mayor desarrollo en la investigación, no subestima la mayor riqueza de hallazgos consignados en tierras meridionales al cauce del Júcar, especificando su importancia *no sólo en cantidad de objetos sino también en variedad y presencia de elementos de mayor calidad industrial o en testimonios de relaciones con países más lejanos* (TARRADELL, 1963, 91).

Las relaciones próximas del conjunto de hallazgos que definen al *Eneolítico* se encuentran en Murcia y en Almería, considerando que los conjuntos murcianos encajarían en el mismo grupo que en el que caben las cavidades de Alicante. En el Bajo Aragón detalla conjuntos similares a los contextos funerarios más pobres y característicos del norte del País Valenciano, para insistir finalmente en las similitudes que se encuentran con los contextos catalanes donde sin embargo considerará una diferencia de índole económica por cuanto que aquellos serían propios de grupos de pastores, mientras que la base de los colectivos que inhumaban a sus muertos en las tierras valencianas sería la práctica de la agricultura (TARRADELL, 1963, 112-120).

Se puede decir que Tarradell se adscribe de pleno a la corriente orientalista de la época pudiendo formar parte del conjunto de autores que se vinculan con el denominado *modelo colonial*⁹ vigente en la época (MARTÍNEZ NAVARRETE, 1988, 284-298) incluyendo las manifestaciones funerarias valencianas dentro del fondo común del *Eneolítico* occidental, y valo-

rando intensamente el papel de puente jugado por las islas del Mediterráneo central y de otras áreas más próximas a la Península, en la misma medida que ya lo habían hecho L. Bernabó o G. Nieto, aunque este último investigador todavía tiene en cuenta las influencias norteafricanas, que Tarradell no suscribe dando suma importancia a la navegación (BERNABÓ, 1953-54, TARRADELL, 1963, 121-126 y NIETO, 1959, 237).

Como apoyo a la síntesis comentada, Enrique Llobregat realiza un estudio de conjunto de todas las necrópolis múltiples conocidas hasta la fecha; trabajo que queda inédito (LLOBREGAT, 1963) y del que existen breves referencias, centradas fundamentalmente en la publicación de 1966 del mismo autor, donde se recoge un resumen de los materiales inventariados, con ocasión de comentar las fases propuestas por G. y V. Leisner en el estudio del Megalitismo Occidental. Llobregat preferirá la denominación de Calcolítico, por su mayor adecuación etimológica y la utilización del término múltiple para designar el carácter de los enterramientos, considerando que con el mismo se alude mejor al carácter diacrónico de las inhumaciones (LLOBREGAT, 1963, 97).

La lectura del trabajo rubricado por V. Leisner (1965) le provocará la posibilidad de vincular su primera fase con algunas cuevas neolíticas valencianas, entendiendo que aquella define a un *a un neolítico avanzado*. Las dos siguientes planteadas por los investigadores alemanes quedarán vinculadas a un Calcolítico que podría subdividirse en un *Calcolítico I* y un *Calcolítico II*, aunque en el momento de suscribir dicha proposición no dispone de las bases para mantenerla. Finalmente, el *Stufe IV* vinculado con el campaniforme no encontrará todavía un claro acomodo dentro del Calcolítico o en una fase de transición entre éste y la Edad del Bronce, y sin llegar a pronunciarse del todo, optará, si acaso, por considerarlo aquí propio de un *Bronce Inicial* (LLOBREGAT, 1966b, 88-89).

La investigación valenciana de los sesenta se completa con la publicación de distintas necrópolis. De Castellón se da a conocer el yacimiento del *Racó de la Tirana* en Artana, donde en una misma cavidad se aíslan dos enterramientos, uno individual situado por Francisco Esteve en los inicios del *Eneolítico* y otro doble y cronológicamente más evolucionado. Tras todo un tiempo en el que se ha puesto en duda la existencia de inhumaciones primarias previas o inmediatamente anteriores a la Edad del Bronce, la propuesta del *Racó de la Tirana* resulta destacable, al recordar en cierta manera las observaciones que había realizado el P. Belda para la *Cova de la Barcella*, al intuir que, por una cuestión de espacio, la inhumación más antigua se había dispuesto *en cuclillas*, y aceptar la información que proporcionan los campesinos en cuanto al encuentro de los otros dos tendidos a lo largo guardando una posición contrapuesta (ESTEVE, 1967).

9. *La tendencia actual respecto a los orígenes del mundo megalítico de Occidente es verlo en función de una corriente oriental, venida por el Mediterráneo, una gran oleada que quizá representa algo así como una colonización en la que la prospección de metales tendría probablemente un papel importante* (TARRADELL, 1963, 123).

En Valencia el *Servicio de Investigación Prehistórica* realiza un buen número de prospecciones que ahora no es necesario enumerar (FLETCHER y PLA, 1977), concretándose la publicación de la **Cova del Frontó** de Salem donde vuelve a considerarse el encuentro de varios individuos conformando paquetes (PASTOR y TORRES, 1969).

En lo que respecta a las tierras de la provincia de Alicante la investigación se centra fundamentalmente en la comarca de L'Alcoià dándose a conocer el osario de la **Grieta de les Llometes** (PASCUAL PÉREZ, 1963), ubicada al lado de la cueva del mismo nombre y lo que pudo salvarse de la **Cova del Mas Felip** de Ibi, yacimiento que en principio quedó vinculado a la Edad del Bronce (PASCUAL PÉREZ, 1969). En el Museo de Alcoy se conservan tres cráneos procedentes de dicha cavidad (RUBIO, 1987, 242) para la que se ha indicado la práctica de inhumaciones en cuclillas guardando una posición vertical (ANGUIZ, 1978, 29 y CERDÁ, 1994, 99). Sin ninguna garantía, atendiendo al reducido tamaño de las cavidades de la zona (RUBIO, 1987, 239), se propuso que la cavidad presentaría un número elevado de inhumados, señalando dos niveles que en cierta medida recuerdan a aquellos que muchos años antes se habían podido determinar en la **Cova de les Llometes**, al considerarse uno con 20 individuos guardando una posición encogida vinculado al Calcolítico y otro superior con un número menor de individuos dispuestos de forma horizontal (GONZÁLEZ PRATS, 1973, 49).

Finalmente cabe destacar que es en 1965 cuando se excava la **Cova d'En Pardo** de Planes, donde bajo un nivel de enterramiento calcolítico se anuncia una fase de habitación del mismo periodo (TARRADELL, 1969b, 189).

3. El fenómeno de la inhumación múltiple en el marco del III milenio. La investigación a partir de la década de los setenta

Como se ha detallado, en un principio la única fecha de C 14 conocida para el Calcolítico valenciano, apoyaba claramente la filiación de las cuevas de enterramiento al segundo milenio a. C. Con el desarrollo de las dataciones absolutas esta realidad se viene abajo. En primer lugar por las altas fechas que proporcionaron los poblados del Bronce Valenciano de la Serra Grossa, Alicante -1865±100 a.C.- y Terlinques, Villena -1850 a.C.- al final de los sesenta (LLOBREGAT, 1969 y TARRADELL, 1970), que al ubicarlos en un claro siglo XIX a.C. restringen con exceso la duración del Calcolítico teniendo en cuenta la cronología que G. y V. Leisner y M. Almagro y A. Arribas habían propuesto para los Millares (LEISNER y LEISNER, 1943 y ALMAGRO, 1963).

En segundo lugar, se pensaba que el material asimilado al Calcolítico en La Ereta del Pedregal podía corresponder a un momento avanzado y no pleno de ese período, tomando en consideración que el nivel superior de ese hábitat quedaba vinculado a los primeros tiempos de la Edad del Bronce. Teniendo en cuenta que el Neolítico ya había cruzado la clásica barrera del 3000 a.C. y se entendía en el V milenio a.C. (SCHUBART y PASCUAL, 1966), resultaba difícil mantener que

este período tuviera una duración tan amplia para restringir del todo la propia del Calcolítico.

Esta problemática fue expuesta por E. Llobregat (1973), resolviéndola con la correspondencia formal de los anforoides (vasos de fondo picudo, asitas y cuello diferenciado) hallados en la Cova de l'Or y en la Cueva de Nerja (Málaga), en tanto que ambos aparecían aislados de las cerámicas impresas cardiales, con una fecha para el silo donde se documentaba el andaluz que rondaba el final del IV milenio a. C. -3115 ± 40 a. C.- (PELLICER y HOPF, 1970, 25), y que ambos eran semejantes al ya conocido de El Garcel (Almería) con una situación geográfica intermedia.

Quedaba claro que una de las formas cerámicas características de la denominada *Cultura de Almería* se adelantaban ligeramente al 3000 a.C., con lo que la cronología de las cuevas de enterramiento debía adecuarse, retro trayéndose un milenio, pues no había *hiatus* entre los niveles superiores de l'Or o el nivel más reciente de habitación de **En Pardo**, con el surgimiento del nuevo rito funerario que acababa con la vida troglodita.

Inmediatamente se hace necesaria la subdivisión del Calcolítico, en cuanto que éste no solamente se hacía más antiguo, sino que a la postre doblaba su amplitud cronológica. Quede claro que antes ya se había expresado que las cuevas de inhumación no debían caracterizarse por un uso sincrónico (PLA, 1958, 53), pero es con la mayor duración del periodo cuando Llobregat plantea matizar su desarrollo partiendo de un momento acorde con el final de *Neolítico II*.

Dejando a un lado los poblados, el autor se centra en las cavidades, donde encuentra procesos coincidentes pero culturalmente distintos. Con las reservas lógicas de no caer en una clasificación tipológico / cultural, defiende una fase segunda y final neolítica que, pudiendo tener su auge en los momentos previos al 3000 a.C. y sin considerar a esa fecha como un límite estricto para su final (LLOBREGAT, 1975, 134), resulta susceptible de enmarcarse a modo de mera *etiqueta útil* en la *Cultura de Almería* por cuanto que en la misma ya caben paralelos con el *Chasseense* francés y, al menos en lo cronológico, similitudes con los *Sepulcros de fosa* catalanes (LLOBREGAT, 1975, 122 y 134).

Este *interestadial* entre el *Neolítico de las cerámicas impresas* y el Calcolítico podría caracterizarse por la habitación en cueva y en algún posible poblado, y, en lo material, por la documentación de *cerámicas lisas o bruñidas con alguna decoración incisa* (LLOBREGAT, 1975, 134), tipo éste determinado en la **Cova d'En Pardo** en el nivel que Tarradell había considerado de habitación y calcolítico, y que, con más precisión se vinculará más tarde con las cerámicas de decoración esgrafiada (MARTÍ OLIVER *et alii*, 1980, 154).

Paralelamente comenzaba a desarrollarse la cultura calcolítica, con un hábitat ya de llanura y cuevas de enterramiento múltiple, entre cuyos ajueres puede hacerse una inicial gradación cronológica (LLOBREGAT, 1975, 134) que no se mantenía incólume hasta la Edad del Bronce, advirtiéndose en las últimas centurias del tercer milenio la presencia de cam-

paniforme, que, no definiendo una cultura, quedaba ahora entre el Calcolítico y la Edad del Bronce.

Del interés por esa gradación cronológica participaría J. M^a Soler, cuando tras años de trabajo publicaba toda la información que se dispone de las cuevas de inhumación de El Alto Vinalopó. Aparte de considerar a los elementos metálicos como indicadores de que algunas cavidades tendrían un uso funerario posterior a otras donde éstos no estaban presentes, reflexionaba sobre la proximidad de algunas cuevas a poblados en alto con campaniforme que acaso pudieran estar en relación (SOLER GARCÍA, 1981, 128). Se trataba de la primera vez que en una obra de conjunto se recogían a las cavidades de inhumación y a los hábitats de una comarca en concreto, y en esa presentación no pasaban desapercibidas cuestiones de alto interés como la de la relación del espacio disponible con el número de inhumados o la anotación de la disposición protegida de los cráneos (SOLER GARCÍA, 1981, 122).

Es claro que con los planteamientos de Llobregat, el fenómeno de la inhumación múltiple va a ser susceptible de entenderse a lo largo del III milenio a.C. Esta consideración será aceptada con matices diferenciales por la globalidad de los investigadores que, tras los trabajos expuestos, han abordado el tema. Sin embargo, en lo que no va a existir un pleno acuerdo es en la entidad cultural que recogerá a las cavidades de inhumación múltiple como característica propia, llegándose a plantear que el Calcolítico en si mismo no puede sustentarse desde una perspectiva cultural para romper después con toda una tradición científica que vincula al fenómeno de la inhumación múltiple con el *Eneolítico*.

Puede decirse entonces que, tras la obra de Llobregat, ya no se observa una sola interpretación que evoluciona y que para el tema que se expone comienza con los planteamientos que expresaba I. Ballester. Parece que en esa mayor variedad puede considerarse un factor importante aquella aptitud en la que Llobregat resulta pionero que no es otra que la de interpretar los acontecimientos de aquel tramo de la Prehistoria que aquí interesa desde las bases que proporcionan los yacimientos del País Valenciano y no tanto a partir de los horizontes que, pretendidos para ser útiles a nivel peninsular, entran en crisis (CHAPMAN, 1981). Obviamente, esa postura no puede confundirse con la que implica la pretensión de construir una *prehistoria valenciana* del todo ajena a contextos inmediatos y, por forzada, carente de validez.

Con esta última aptitud se relaciona la división tripartita del *Eneolítico* y la mayor parte de las consideraciones que la sustentan. Defendida fundamentalmente por José Aparicio, se expone por primera vez con ocasión de dar a conocer el enterramiento múltiple de acepción campaniforme localizado en la Sima de la Pedrera de Benicull para mantenerse incólume en distintos trabajos posteriores (APARICIO, 1978, 90-91 y 1988, 171-172; APARICIO *et alii*, 1981, 42-43; APARICIO, GURREA y CLIMENT, 1983, 183-185) hasta que se ha encontrado un nuevo *formato* en el que la estimación de nuevos datos no provoca cambio alguno en la periodización, que, esta vez sin volverla a detallar, se sigue manteniendo

(APARICIO, 1995 y APARICIO, CLIMENT y MARTÍNEZ, 1994, 57-70).

Se trata de la clasificación que en lo temporal da más duración al *Eneolítico* -3000 - 1600 a.C.-, estableciendo una primera fase que, ocupando la primera mitad del III milenio, viene a caracterizarse por los primeros hábitats al aire libre, la aparición de una metalurgia que recurre al *cobre nativo* y *autóctono*, algunas novedades en lo instrumental como la aparición de las láminas-hoz y las puntas de flecha y la generalización de los *enterramientos colectivos* que ocupan *antiguas cuevas-habitación* o *cavidades* no habitables como grietas, simas o diminutas oquedades (APARICIO, 1988, 170^o).

El cuadro de objetos que se asocia a esta fase resulta variado, referenciándose aquí las cerámicas con decoración esgrafiada, incisa o con tratamiento de peinado, los aretes y punzones metálicos, los ídolos violín y oculados, los punzones sobre metapodios, los botones de perforación sobreelevada, los geométricos, las *láminas-hoz*, distintas puntas de flecha, cuentas y diferentes elementos con decoración acanalada y una representación del utillaje pulimentado (APARICIO *et alii*, 1981, Fig. 1).

La segunda fase (2500-2000 a.C.) sólo queda referenciada por el incremento de las instalaciones al aire libre, debiendo suponerse que el resto de los rasgos de la primera se mantienen. En esta etapa se incluye la cerámica campaniforme que haría su aparición al final del *Eneolítico I* (2600 a.C.) para la que se considera un origen en el Sistema Ibérico y dentro de la misma a las especies incisas como las manifestaciones más antiguas (APARICIO *et alii*, 1981, 42 y 48). En el cuadro de elementos de esta fase distinguida solo a *efectos metodológicos* y *explicativos* se incluye no solamente ese campaniforme, sino también fragmentos en los que se observa la excisión, la impresión a bandas y el cordado además de elementos en piedra pulimentada, punzones y hachas planas en metal, conchas perforadas, botones de perforación en «V», cuentas cilíndricas y varillas y punzones de hueso (APARICIO *et alii*, 1981, Fig. 9).

Finalmente, para la tercera fase (2000-1700 a.C.) se considera la presencia en poblados en altura de diferente acceso, de campaniforme marítimo e inciso y unos ajuares *ricos* y *variados con extraordinaria abundancia de puntas de flecha* (APARICIO, 1978, 90), contemplando además entre los elementos materiales característicos de este momento de nuevo la cerámica peinada, los útiles en piedra pulimentada, los botones de perforación en «V», las cuentas cilíndricas y discoidales, los punzones de metal y una suerte de útiles líticos que en principio parecen más burdos que los que se incluyen en las fases previas.

Todavía se advierte una cuarta fase que se vincula con la *etapa de transición* para la que se estima solo una duración de un siglo -1700-1600 a.C.- y que se observa en la base de *poblados de la Edad del Bronce Valenciano antiguos*, aunque

10. Antes y con texto idéntico al que se referencia ahí: APARICIO *et alii*, 1981, 42 y APARICIO, GURREA y CLIMENT, 1983, 184.

se conoce *preferentemente por enterramientos, entre los que predominan los colectivos, con ajuares menos ricos y variados, siendo frecuentes y apareciendo por vez primera: Puñales de lengüeta (.) Botones con perforación en «V» (y) Brazales de arquero, resultando propios de la misma los vasos campaniformes evolucionados* (APARICIO, 1978, 91)

Aunque en repetidas ocasiones J. Aparicio se refiere a la *Escuela de Arqueología Valenciana*, lo que se expone no puede sustentarse de ningún modo en los trabajos anteriores. Alguna noción, como la propia de la asimilación del *Eneolítico* al III milenio a.C. o el origen del vaso campaniforme, puede que se recoja de conceptos aislados de la *Escuela clásica o de Barcelona*, como corriente a la que ya se ha hecho referencia en la primera parte de esta Historia de la Investigación, porque ciertamente en ningún momento se expone alguna referencia que explique la ubicación cronológica del hecho que se aborda desde las novedades que supone la evaluación de las dataciones absolutas en la línea considerada por E. Llobregat, y no parece tampoco que el autor las acepte si se recuerda que uno de los argumentos de Llobregat para considerar el Calcolítico en el III milenio a. C. radica en que las fechas de algunos poblados de la Edad del Bronce se adscriben a los inicios del II milenio a.C. y no en los mediados del mismo que es justo cuando J. Aparicio considera que finaliza el *periodo de transición*.

Tampoco existe ningún tipo de justificación a la hora de asociar los materiales a las distintas etapas que, como el mismo adelanta, sólo se distinguen a efectos *metodológicos y explicativos*. La falta de razones hace que el esquema caiga en continuas contradicciones que se le escapan al mismo autor que no pone ningún esfuerzo en aclararlas. De este modo, cuando presenta la Sima de la Pedrera de Benicull, comenta que los botones con perforación en «V» aparecen *por vez primera* en la *Etapa de Transición* (APARICIO, 1978, 91) mientras que, cuando solo tres años después, publica con otros el cuadro de elementos materiales a propósito de dar a conocer los yacimientos del término de Banyeres, no duda en incluir a estos objetos a partir del denominado *Eneolítico II* (APARICIO *et alii*, 1981, Fig. 9). Son cuestiones contradictorias que acaso resulten inherentes a la pretensión de construir horizontes sin valerse del necesario apoyo de las estratigrafías. En alguna ocasión la adecuación de objetos descubre errores propios de construcciones mnemotécnicas. Por ejemplo, cuando se aborda la *Cova del Sol* se considera su adscripción al denominado *Eneolítico I* (APARICIO *et alii*, 1981, 147) utilizándose precisamente los punzones de cobre que se observan en esa estación para indicar la presencia del tipo entre los objetos propios del *Eneolítico III* (APARICIO *et alii*, 1981, Fig. 83: 93-95 y Fig. 9).

Nada de lo que la investigación realizada por otros autores aporta, provoca cambiar una línea de un esquema trazado al final de los setenta, lo que denota una actitud poco receptiva y en ocasiones hasta peyorativa cuando enjuicia opiniones diferentes remitidas a los contados textos que aparecen en las relaciones bibliográficas de los trabajos que se publican. De esa postura, acaso autosuficiente, que no haciéndose propia,

se recrimina a la *moderna investigación* (APARICIO, 1995, 57) se puede hacer constancia y a título de ejemplo cuando se insiste en la determinación de una metalurgia indígena en una fecha previa a la que se acepta actualmente en Sureste sin que en estas tierras se observen elementos que la justifiquen (LERMA, 1981 o SIMÓN, 1995) o en la ordenación que, por decoraciones se hace del campaniforme, visto que en el mismo País Valenciano existen evidencias estratigráficas que atestiguan la prevalencia en el tiempo del tipo marítimo sobre el inciso (VENTO, 1986). El discurso es complicado, porque en el fondo carece de contenido: ¿Cual es el *campaniforme evolucionado* propio del *Periodo de Transición* (APARICIO, 1978, 23), cuando el marítimo es posterior al inciso y el que tiene decoraciones excisas o pseudoexcisas ya se observa junto con el marítimo y el cordado en el *Eneolítico II* (APARICIO *et alii*, 1981, Fig. 9). Obviamente no hay respuesta, no sólo porque el autor no la expone, sino también porque no se conocen más variantes de campaniforme.

Lo expuesto deja claro la falta de consistencia de la periodización que se plantea, no faltando igualmente problemas de fondo a la hora de abordar el fenómeno propio de la inhumación. De este modo se suscribe sin problemas que aquí no existen construcciones megalíticas *hechas por unos muchos para unos pocos* por el carácter igualitario de la sociedad (APARICIO, 1988, 173), lo que no resulta un inconveniente para relacionar las manifestaciones funerarias valencianas con las construcciones megalíticas escribiendo que *no aparecen como un hecho aislado y propio exclusivamente de nuestra región, sino que responden a móviles y prácticas generalizadas a toda la península, coincidentes con los grandes sepulcros andaluces, tipo dolmen en todas sus variantes* (APARICIO, 1988, 173). En el móvil y la práctica generalizada ni siquiera se llega a considerar la singularidad que supone el hecho de admitir el segundo enterramiento como la única práctica que se observa en las cavidades valencianas (APARICIO, 1988, 174), por cuanto que por entonces ya hay datos más que suficientes para señalar la práctica de primeras inhumaciones en yacimientos de otras zonas (*vide p. ejem* AYALA, 1987, HURTADO, 1986, Fig. 15 o LEROI-GOURHAM, BAILLOUD y BREZILLON, 1962) susceptibles de vincularse con lo *megalítico* en un sentido amplio.

Por lo demás, de igual modo que se han considerado ajenas a un proceso de investigación las opiniones particulares del P. Belda en cuanto al ritual y la costumbres, cabría preguntarse qué lugar ocupan en síntesis producidas al final del s. XX aquellas impresiones que hacen de los cazaderos del *Más Allá* una fuente inagotable, comparando las creencias de los que en las tierras valencianas inhumaban a los muertos en esas cavidades con las propias de los *indios de las praderas* (APARICIO, 1988, 174), lo que en si mismo podría considerar un dato interesante si esas afirmaciones fueran el producto de un estudio en profundidad, avalado por un profundo conocimiento arqueométrico.

Hay que señalar que para el autor los elementos que se recogen en las cavidades avalan el hecho de que los que ahí inhumaban a sus muertos concebían la *vida ultraterrena* como

una continuidad de la *pasada* debiendo practicar las mismas actividades en el *Mas Allá*, donde igualmente portarían los elementos de ornato (APARICIO, 1988, 175).

Por último se puede anotar la insistencia del autor en la uniformidad de los ajuares especificando que entre los mismos *hay escasas o nulas diferencias* obedeciendo las que se pudieran establecer *más a simples contingencias externas* que a *premeditadas composiciones del individuo*. De querer seguir ese razonamiento resultaría difícil profundizar en aquella línea que estima la no contemporaneidad de estos yacimientos y habría que preguntarse a título de ejemplo si se han perdido por la práctica de segundos enterramientos todos los ídolos oculados que no se observan en los registros o si éstos y las cerámicas con decoración esgrafiada no están presentes por el expolio a la que se han visto sometidas buena parte de las cavidades que se consideran en este trabajo.

Con todo lo expuesto son patentes las contradicciones del esquema propuesto por J. Aparicio, no dejando de sorprender el hecho de que el enorme volumen de datos que han debido proporcionar sus numerosas intervenciones, realizadas sobre todo en La Safor, no hayan provocado un solo cambio en sus propuestas desde 1978.

Por mucho que se estime (APARICIO, 1995, 74) la periodización del *Eneolítico* propuesta por Rafael Ramos Fernández a partir de sus trabajos en el Promontori de Aigua Dolça i Sala de Elche no resulta similar a la que se acaba de exponer, aunque contenga elementos comunes. Para este autor los distintos niveles que se observan en el yacimiento ilicitano permiten considerar una fase que enlaza con el Neolítico Final previa al campaniforme caracterizada por las cerámicas lisas *-Eneolítico I-*, otra con campaniforme inciso y finalmente otra adscrita a la Edad del Bronce (RAMOS FERNÁNDEZ, 1981, 216-218) o a un *periodo de transición* hacia la misma con una persistencia de vasos con esa decoración (RAMOS FERNÁNDEZ, 1984, 18).

Sin entrar en la valoración de los materiales de ese yacimiento, hasta aquí el esquema podría resultar acorde con el que se venía a defender a finales de los setenta en cuanto a la distinción de un Calcolítico Precampaniforme con respecto a otro posterior Campaniforme. Los problemas, sin embargo, se podrían haber advertido en las fechas en que se proponían para considerar dos horizontes dentro del *Eneolítico*, al querer tomar como referencia las fases *Millares I-Vnsp-I* y *Millares II-Vnsp II* que en modo alguno podían justificar una aparición del campaniforme inciso en los mediados del III milenio por cuanto que la fase con campaniforme marítimo en Los Millares ya se venía considerar en torno al 2000 a.C. (ARRIBAS, 1976, 151). Por otra parte poca relación podía guardar el yacimiento de Elche con la *Cova d'En Pardo* de Planes (RAMOS FERNÁNDEZ, 1984, 25), aunque en la misma M. Tarradell hubiera estimado dos niveles calcolíticos por cuanto que en esa cavidad nunca se había especificado la presencia de campaniforme.

Las razones para intuir una presencia tan temprana del campaniforme únicamente se hubieran podido sustentar con la admisión de la fecha de la soriana Cueva de la Mora de

Somaen (BARANDIARÁN, 1975, 60) pero ya entonces se había puesto un esfuerzo en destacar el carácter excesivamente antiguo de la datación (DELIBES, 1977, 141-158) lo que, como el dato de Soria, igualmente pasó desapercibido en ésta y en la anterior clasificación que se comenta. En cuanto a la admisión del inicio del *Eneolítico* coincidiendo con el propio del III milenio a.C., hubiera sido más fácil considerar las ideas que en 1973 y 1975 había expuesto E. Llobregat que recurrir a horizontes *-Millares I-Vnsp I* y *Millares II -Vnsp II* - que, en parámetros de la *escuela clásica* como entidad de la que se toman las denominaciones que se aplican en el País Valenciano, no coincidían con el primer *Eneolítico* sino con la fase plena del mismo. Puede terminarse indicando que en los trabajos en los que se ha abordado posteriormente el yacimiento de Elche nunca se ha considerado al campaniforme encontrado en el mismo más allá de los primeros tiempos del II milenio a.C. (BERNABEU, 1984 y RUIZ SEGURA, 1990).

La línea defendida por J. Aparicio no iba a significar un paréntesis en la investigación prehistórica valenciana porque en el mismo volumen XV del *Archivo de Prehistoria Levantina* donde se trataba la Sima de la Pedrera de Benicull y con ocasión de dar a conocer algunos conjuntos materiales recogidos en cavidades del término de Carcaixent, Bernardo Martí Oliver comenzaba sus *consideraciones sobre el Eneolítico Valenciano*, tarea que abordaría en distintas ocasiones asumiendo buena parte de los conceptos aportados durante el proceso de investigación antes descrito y no dejando de lado aquellas reflexiones que, generadas desde otros ámbitos, podían tener su trascendencia dentro del proceso de investigación de la Prehistoria reciente del País Valenciano.

De este modo, Martí comenzaba considerando acertado el esquema de R. J. Harrison (1974 y 1977) en cuanto al campaniforme donde quedaba claro la prevalencia en el tiempo de los tipos cordado y marítimo sobre aquellos que estaban decorados mediante incisión. A los primeros se les estimaba propios de ese *Periodo de Transición*, situando a los marítimos en torno al 2000 y considerando que la vigencia de las formas campaniformes debían superar la temporalidad que se proponía para ese interludio alcanzando sin problemas la Edad del Bronce. Para esta época aceptaba su inicio en el 1900-1800 a.C. conforme a las dataciones absolutas de la Serra Grossa y Terlinques (MARTÍ y GIL, 1978, 58-60).

Si en esa consideración sobre el campaniforme iba a matizar el planteamiento que había avanzado Llobregat para quien dicha cerámica debía entenderse como la propia de un interludio cultural entre el Calcolítico y el Bronce, cuando indicaba las diferencias de cultura material entre estas dos épocas iba a tomar buena nota del esquema de Pla a la hora de comparar los elementos propios de los niveles asimilados al *Eneolítico* de la Ereta del Pedregal (FLETCHER, PLA y LLOBREGAT, 1964) con respecto a los que normalmente solían aparecer en poblados característicos del *Bronce Valenciano* o en los contextos propios del Neolítico (MARTÍ y GIL, 1978, 63).

No aceptando por reciente, la datación absoluta de la Ereta del Pedregal retomarí­a el concepto de atribuir todo el tercer

milenio a.C. al desarrollo del *Eneolítico* para referirse al *Pleno Eneolítico* como una entidad cultural claramente pre-campaniforme que encontraría sus inicios en el 2500 a.C. En todo ese extenso marco cronológico cabía incluir a las cuevas de inhumación *eneolíticas* que cabalmente no iban a considerarse propias solo de la primera mitad del III milenio a. C., volviendo a insistir en que en sí mismas no conformarían un fenómeno sincrónico para indicar que el hecho de la inhumación en cueva también podía determinarse en el Neolítico, en el *Periodo de Transición* y en la Edad del Bronce (MARTÍ y GIL, 1978, 62-64).

Había motivos para ello, por cuanto que si en el mencionado *Periodo de Transición* podían haber los vasos campaniformes de estilo marítimo del conjunto funerario de la Cova de les Aranyes de Carcaixent y debían considerarse en tiempos propios de la Edad del Bronce las cazuelas con decoración incisa de esa especie cerámica observadas en el ajuar funerario de la Cova dels Gats de Alzira, también en el mismo volumen donde se vertían tales apreciaciones aparecía la cerámica cardial asociada una inhumación doble en la Cova de la Sarsa de Bocairent (CASANOVA, 1978), lo que permitía estimar como posible el vínculo con lo funerario de fragmentos que, con esa decoración, se habían recogido en la **Cova de Dalt** de Tárben (SARRIÓN, 1976) y en la que ahora se denominaba Cova Emparetá, que no era otra que aquella que antes se había referenciado como Cova de la Caseta de Molina (ASQUERINO, 1975).

Era esa larga temporalidad del uso funerario de las cavidades lo que podía explicar que en algunos registros de inhumación como los de la **Cova del Barranc del Castellet** o la **Cova del Frontó** aparecieran materiales cardiales junto a otros metálicos o incluso campaniformes (MARTÍ y GIL, 1978, 65). A estos últimos asociaría B. Martí las *perlas de aletas y glóbulos* que, presentes en la **Cova del Cau Rabosser**, daban título al trabajo rubricado con J. Gil. Para estas piezas se estimaría una cronología que permitía asimilar al conjunto funerario a los propios del *Periodo de Transición* señalando con ellas una influencia septentrional que en la Península solo se apreciaba en dos conjuntos con elementos de filiación campaniforme como el alavés de Kobeaga I y el tarraconense de Pradell (MARTÍ y GIL, 1978, 67).

En un trabajo posterior y de definición más amplia, contrariamente a J. Aparicio, no asociaba la metalurgia con el inicio del Calcolítico, exponiendo claramente que *no (era) la aparición de los útiles metálicos el único criterio que define a nuestras culturas eneolíticas* para expresar a continuación que la acepción de *eneolítico* recogía yacimientos que en su mayor parte debían considerarse anteriores a la *utilización del metal*, entendiendo que el periodo debía definirse por la adopción de *nuevos ritos de inhumación* y por la *generalización de los hábitats de poblado* (MARTÍ, 1980, 128).

El problema de las nomenclaturas a la hora de referirse a los colectivos inmediatamente previos a aquellos que practicarían la metalurgia no era una cuestión que solo afectara a la investigación valenciana¹¹. En los inicios de los ochenta, tanto para B. Martí como para José Vicente Lerma, la no determi-

nación del hecho metalúrgico no implicaba la imposibilidad de referirse a los tiempos propios del III milenio a. C con la acepción de *Eneolítico*, entendiéndose la no adecuación etimológica del término como una cuestión menor dentro de una definición que, desde la publicación de la **Covacha de Ribera**, se practicaba desde otros parámetros de cultura material, para basarse en los dos criterios que habían se había defendido en repetidas ocasiones por parte de E. Pla, M. Tarradell y E. Llobregat: la generalización del uso funerario de las cavidades y la ocupación de los llanos. Sólo en los momentos finales del *Eneolítico*, cuando vieran su aparición las cerámicas campaniformes el término iba a cobrar su sentido etimológico por la generalización de los objetos metálicos (MARTÍ, 1980, 128) y por la existencia de evidencias en cuanto a la práctica de la metalurgia (LERMA, 1981, 134).

Con esos planteamientos era lógico que todavía se mantuviera el carácter calcolítico del hábitat de la Ereta del Pedregal desde sus inicios y que no se estimara dentro de esa acepción al segundo nivel de la **Cova d'En Pardo** (MARTÍ, 1980, 131-134), aunque se usara de forma indistinta la calificación de Neolítico Final o *Eneolítico* a la hora de referirse al nivel superior de la Cova de l'Or (MARTÍ, 1977, 89 y MARTÍ *et alii*, 1980, 296), lo que no debe juzgarse como contradictorio sino como una muestra más de la dificultad de establecer límites estrictos entre dos acepciones culturales sobre todo en un yacimiento donde se habían documentado huesos humanos, una amplia y buena estratigrafía neolítica, elementos particulares como la cerámica esgrafiada y otros que entonces se identificaban mejor con el Calcolítico como las puntas de flecha.

En las reflexiones de B. Martí en cuanto a las cavidades de inhumación pueden destacarse distintos aspectos que enlazan con los problemas que años antes habían planteado diferentes autores. De este modo, sin desestimarlos del todo, pondrá en duda los datos que se observaron en cuanto a la disposición de los restos en **La Algorfa** y en el nivel inferior de la **Cova de les Lloletes**, valorando el hecho de que la disposición de algunos huesos largos pudiera haber dado lugar a una consideración errónea de la disposición encogida de los inhumados (MARTÍ, 1980, 138). Se daba con ello la razón a Pla para quien, como ya se ha indicado, los restos que se habían encontrado guardando la disposición anatómica debían entenderse en la transición hacia la Edad del Bronce. De otra parte se sumaba a las consideraciones de Tarradell en cuanto a que el encuentro de los huesos humanos dispuestos en paquetes podía responder a una necesidad de aprovechar mejor el espacio para la práctica de primeras inhumaciones que, debían realizarse en la misma cavidad, considerando el carácter menudo de algunos elementos como las cuentas de collar (MARTÍ, 1980, 139). En cuanto a los ajuares, venía a defender el uso de los recipientes cerámicos como contenedores de ofrendas ali-

11. *En fait la pratique de la métallurgie reste souvent embryonnaire et sa présence, mal attestée, explique la multiplication d'expressions pour désigner souvent les mêmes horizons: Néolithique ancien final, Néolithique secondaire, Chalcolithique ancien* (GUILAINE, 1976, 18).

menticias, considerando que en el ritual debía subyacer la idea de procurar solventar al fallecido necesidades que resultaría idénticas a las que se concebían en vida (MARTÍ *et alii*, 1980, 142).

La aplicación de un método de excavación y la incorporación de los estudios de fauna permitirán al autor considerar la práctica de ofrendas alimenticias no solamente en dichos contenedores sino también sacrificando animales. Así se interpretaban los restos de fauna determinados en la excavación de la **Cova Santa** de Vallada donde se observaba la asociación con restos humanos de restos de distintos individuos de *Ovis aries*, *Capra hircus* y *Bos taurus* (MARTÍ, 1981: 170-171 y 184-185). Los enterramientos de esta cavidad se iban a sumar al cuadro de inhumaciones primarias que se incluían en la transición hacia la Edad del Bronce, época para la que ahora consideraba un inicio en torno al 1700 a.C., tras estimar, diferenciándose ahora del esquema propuesto por Llobregat, que el inicio de esa Edad por encima de esas fechas solo descansaba en dataciones absolutas y no tanto *sobre una clara estructuración de yacimientos y materiales* (MARTÍ, 1981, 190). De este modo la técnica incisa y pseudoexcisa del recipiente campaniforme determinado en el yacimiento ya no se iba a valorar entonces como antes las cazuelas de la Cova dels Gats, esto es, dentro de la misma Edad del Bronce, sino que se iban a considerar integradas dentro del *Horizonte Campaniforme* que, tras los nuevos trabajos en la Ereta del Pedregal, podía diferenciarse mejor de la etapa hacia la que conducía su desarrollo.

Se completaba la asunción de la existencia durante el *Eneolítico* de inhumaciones secundarias no solo con la lógica realización de inhumaciones primarias que aunque escaseaban debían realizarse, dada la dinámica del aprovechamiento de las cavidades que se había planteado, sino también con la determinación de osarios en los que, por la posición de los huesos humanos, no se observaba ningún cuidado. Entre estas últimas cabía la **Cova del Palanques** y la Sima de la Pedrera de Benicull, completándose la variedad de inhumaciones vinculadas al Calcolítico con la posible existencia de algunas en *pozo* como la que podía desprenderse de una relectura de los trabajos de Porcar en **Càlig** teniendo en cuenta la determinación de dicha fórmula en el yacimiento de Benissit, aun cuando éste quedaba asimilado a la Edad del Bronce. Con el campaniforme seguían vinculándose los datos que se conocían en cuanto a la observación de restos humanos en silos de la Vil.la Filomena y del yacimiento valenciano de L'Atarcó de Belgida que recordaban a otros que, en tierras andaluzas, ofrecían una cronología previa (MARTÍ, 1981, 185-188).

La falta de estructuras megalíticas en el área es una cuestión a la que Ana María Muñoz ha prestado su atención, indicando como posible explicación una fuerte tradición neolítica que haría que los pobladores de estas tierras resultaran menos permeables a cambios que pudieran afectar a su organización social. No se niega con ello la llegada de influencias, como lo demuestra la comunidad de ritos y ajuares con áreas donde sí se determinan construcciones megalíticas, sino más bien se hace alusión a que una fuerte tradición campesina impide que

aquí se produzcan los cambios hacia la jerarquización necesaria para construir un megalito. Con la generalización de las ocupaciones de los llanos, el uso de las cuevas como un lugar funerario podría cobrar su significación inhumando al muerto en la *casa de sus antepasados* (MUÑOZ, 1985, 87).

A la hora de evaluar esa tradición resulta fundamental observar la continuidad del poblamiento en el área partiendo del recuerdo de aquella aseveración de Francisco Jordá para quien los enterramientos coincidían en lo geográfico con los antiguos yacimientos *epigravetienses*, dando a entender con ello un fondo de población uniforme así como unas fórmulas culturales propias y regionales. Con ello, no sería difícil suponer la relación entre los yacimientos funerarios y las manifestaciones de Arte Levantino como sí parece constatar-se en la Región de Murcia aunque, el mejor refrendo de esa continuidad poblacional lo constituye el enlace de las secuencias planteadas en la Cova de l'Or y la Cova de les Cendres con la ocupación de la Ereta del Pedregal, viniéndole bien en ello recordar que en la **Cova d'En Pardo** sobre un nivel Epipaleolítico se determina otro con cerámicas propias del *Neolítico Final I* de la primera periodización de Bernabeu (1982), y sobre ese, otro funerario adscrito al *Eneolítico* (MUÑOZ, 1985, 87).

Para Muñoz, tras un *Neolítico Final* que ocuparía el final del IV y los inicios del III milenio a.C. se determinaría el *Eneolítico* con unos inicios difíciles de precisar pero dotado de *nuevos elementos culturales* en su mayor parte vinculados con el Sureste, entendiendo que en Murcia sí hay una población *ex novo* con la que se podría relacionar algunos poblados y megalitos. Ese primer *Eneolítico* de Murcia debería correr parejo a la fase *Millares I* debiendo entenderse a partir de los mediados del III milenio a. C. En ese encuadre resultan altas las dataciones que, de su propia investigación, se conocen para el poblado de El Cabezo del Plomo de Mazarrón: 3220 y 2980 a. C (MUÑOZ, 1985, 88), lo que no impedirá buscar semejanzas con los yacimientos *eneolíticos* más antiguos de la Península (MUÑOZ, 1986, 28), una vez que la autora se resiste a la hora de no considerar bajo la acepción de *eneolíticos* a las manifestaciones de inhumación múltiple previas en lo cronológico al inicio de la *Cultura de Los Millares*.

La concepción neolítica del desarrollo cultural inmediatamente previo al propio del representado por el *Horizonte de Los Millares* como una opción defendida desde la investigación desarrollada en la Universidad de Granada (ARRIBAS y MOLINA, 1979, 128-132) tendrá su influencia en la amplitud cronológica que a partir de las publicaciones de los nuevos trabajos en la Ereta del Pedregal se iba a dar al *Eneolítico*. Puede decirse entonces, que en los primeros años de los ochenta, parte de la investigación asume el hecho de que el *Eneolítico* no ocupa en todo su desarrollo el III milenio a.C. y que debe entenderse mejor a partir de la 2ª mitad de dicho milenio que es cuando toma la acepción de *Pleno*.

De este modo, aunque cuando en uno de esos trabajos se alude a la fase *Ereta del Pedregal I* todavía no se considera oportuno vincularla de manera explícita con el *Neolítico*

Final (PLA, MARTÍ y BERNABEU, 1983, 240)¹², uno de los autores del artículo que, sobre el yacimiento de Navarrés, se presenta al *XVI Congreso Nacional Arqueología* ya se ha pronunciado por la asimilación a una fase terminal del Neolítico de algunas realizaciones ornamentales consideradas previas a las propias del *Eneolítico Pleno* (BERNABEU, 1979, 121-122; y cuando en el mismo año de la celebración de dicho Congreso dicho autor, Joan Bernabeu, publica la primera de las secuencias que va a establecer sobre el Neolítico, ya no hay ninguna duda a la hora de considerar dentro de ese período a la primera fase de la habitación de la Ereta del Pedregal, para desde la misma establecer que el *Neolítico Final II* ocupa los tiempos comprendidos entre el 2800/2700 a.C. y el 2500/2400 a.C., quedando ligado el *Neolítico Final I* no sólo a la segunda mitad del IV milenio a.C. sino también a las dos o tres primeras centurias del siguiente (BERNABEU, 1982, 127-128).

Obviamente esa consideración motivará que J. Bernabeu proponga de manera inmediata la denominación de *Eneolítico Inicial* y *Pleno* para los tiempos que se conciben contemporáneos al desarrollo de Los Millares en el Sureste (BERNABEU, 1984, 11 y 113), pero como quiera que, más adelante, aceptará que la ocupación intensa de los llanos y la generalización del uso funerario de la cavidades forma parte de lo que acontece a partir del III milenio a. C. (BERNABEU, GUITART y PASCUAL, 1989, 109), al final todo quedará en un problema de nomenclaturas en el que bajo la noción de *Neolítico II* se asumirán los cambios que otros autores antes habían considerado propios del Calcolítico o el *Eneolítico* (SOLER DÍAZ, 1995, 11).

Antes de retomar ese planteamiento, ciertamente el *Neolítico Final I* iba a quedar parcamente definido al considerarse que el hecho de la generalización del uso funerario de las cavidades era el resultado de los contactos con la *Cultura de los Millares*, e indicar que no se tenían datos seguros sobre la vertiente funeraria del tiempo que debía representar la primera fase de la ocupación del hábitat de La Ereta del Pedregal. Cabía ahí la posibilidad de inhumaciones en silos similares a las andaluzas, aunque en el País Valenciano entonces no se conociera ninguna, o el uso funerario de las cavidades, conforme a las pautas del Neolítico Antiguo, entendiendo que el hecho ya podía remontarse al ámbito de lo cardial (BERNABEU, 1984, 107)

En todo ese proceso y de manera previa al concepto del *Neolítico II*, el siguiente paso será el desprender al término

12. Con cierta indeterminación, a la que no es ajena el problema de las nomenclaturas y la dificultad de comparación con otros yacimientos, este nivel E.P.I quedaría comprendido entre el final del Neolítico y el Eneolítico Pleno con una cronología centrada en la primera mitad del III milenio a.C. (PLA, MARTÍ y BERNABEU, 1983, 240). Hay que hacer notar que en la última síntesis sobre el yacimiento todavía no se alude de manera específica a la inclusión de este primer nivel en el Neolítico Final, considerando que cultural y cronológicamente este nivel inicial de la Ereta ofrece cierta indeterminación, si bien algunos materiales característicos permiten un enmarque relativo. Dicho enmarque vuelve a situarse entre el final del Neolítico y el Eneolítico pleno (precampaniforme), con una cronología centrada en la primera mitad del III milenio A. (JUAN, 1994, 79).

Eneolítico de su significado cultural para proponer su uso como una denominación de mera acepción cronológica considerando quizá adecuado referirse, una vez conocida la sucesión del campaniforme de la Cova de les Cendres de Teulada, Alicante (VENTO, 1986), con la acepción de *Eneolítico Inicial* a los tiempos precampaniformes de la segunda mitad del III milenio a. C y con la denominación de *Eneolítico Pleno* a los tiempos caracterizados por la aparición del campaniforme marítimo (BERNABEU, 1986, 14).

En ese paso de la evolución interpretativa del autor todavía podía subyacer, aunque sólo fuera desde una estimación meramente cronológica, la intención que había manifestado años antes cuando con ocasión de publicar la *Cova del Garrofer* de Ontinyent proponía la posibilidad de distinguir en el registro los dos horizontes que para el Calcolítico peninsular se consideraban desde los yacimientos de Los Millares y Vilanova de São Pedro (BERNABEU, 1981) pero aportando ahora una ordenación estratigráfica que el yacimiento de *Garrofer* no ofrecía. El campaniforme inciso, posterior en la Cova de les Cendres al propio del denominado *Horizonte marítimo*, quedaría inscrito en una entidad diferenciada del *Eneolítico Pleno* que, con la denominación de *Horizonte Campaniforme de Transición*, asumiría en buena medida los cambios que otros autores ya habían considerado bajo la noción de *Período de Transición*. En ello (BERNABEU, 1984, 107-114), no parecía asumirse como problema la falta de las especies marítimas en el hábitat de la Ereta del Pedregal donde el primer campaniforme era el inciso (BERNABEU, 1984, 18) y caracterizaba a una tercera fase de ocupación inmediatamente posterior a una segunda considerada propia del *Pleno Eneolítico* (PLA, MARTÍ, y BERNABEU, 1983, 240). Esos ajustes de la secuencia que se presentaba con respecto a las informaciones estratigráficas que se disponían también podían afectar a la *Cova d'En Pardo* donde se anotaba una fase propia del *Neolítico Final I* definida por la presencia de cerámicas con decoración esgrafiada (BERNABEU, 1982, 110), seguida de otra con materiales asimilados al *Pleno Eneolítico* (BERNABEU, 1979, 122 y 1984, 99), sin que entre ambas se propusiera alguna que pudiera relacionarse con el *Neolítico Final II*.

Engrandecido temporalmente el Neolítico con la inclusión en el mismo de toda la primera mitad del III milenio a. C. y reducida la acepción del Calcolítico a una mera etiqueta cronológica, el siguiente paso que se asumirá será el de no considerar necesaria su utilización proponiendo abiertamente su inclusión en un nuevo esquema del Neolítico que, sorprendentemente llegaría a asumir como etapa terminal al *Horizonte Campaniforme de Transición*, período donde se admitía la práctica de la metalurgia y ciertos cambios en los patrones de asentamiento (BERNABEU, GUITART y PASCUAL, 1988, 173) que, poco antes, habían sido interpretados como dignos de referenciar al *Eneolítico* desde una perspectiva cultural (BERNABEU, 1986, 13).

En el desarrollo del *Neolítico II* considerará distintas etapas: una primera o *II A* (BERNABEU, GUITART y PASCUAL, 1988, 165) equivalente en su contenido a la que antes deno-

minara *Neolítico Final I* (BERNABEU, 1982, 119-122) y una segunda o *IIB* que integraría en dos subfases correlativas a las entidades que antes se entendían bajo la noción de *Neolítico Final I-II B1-* y *Eneolítico -II B2-*, al hacerse equivaler la primera con la propia de la primera fase de la ocupación del hábitat de la Ereta del Pedregal y la segunda con la inmediatamente posterior (BERNABEU, GUITART y PASCUAL, 1988, 165). En ese *Neolítico II*, se integrarían las cuevas de inhumación sin detenerse ahora a explicar si el hecho de su generalización se enmarcaba en el denominado *Neolítico IIB2* donde cronológicamente debían haber las influencias propias del ámbito de Los Millares. Finalmente dentro del *Neolítico IIC* se entendía el *Horizonte Campaniforme de Transición* (BERNABEU, GUITART y PASCUAL, 1988, 172).

Fuera del cambio de nomenclaturas el esquema propuesto no presentaba muchas novedades con respecto a trabajos previos, por cuanto que ya había expresado Llobregat, cuando presentaba sus *nuevos enfoques para el estudio del periodo del Neolítico al Hierro*, que las distintas fases que se propusieran en una periodización cualquiera, debían abordarse desde la apreciación de que las diferencias entre las etapas no debían soslayar el hecho en una *pausada evolución*, en la que siempre resultaría difícil encontrar límites estrictos (LLOBREGAT, 1975, 120). Por tanto, si bajo la intención de aplicar un solo término a la hora de definir las realizaciones culturales de un tiempo que pudiera durar algo más de tres milenios subyacía la idea de una continuada evolución en la que pudiera resultar difícil distinguir etapas diferenciadas hay que indicar que dicho planteamiento en sí mismo no constituiría ninguna novedad. De otra parte aunque las subdivisiones pudieran cambiar de nomenclaturas su contenido era muy similar y su temporalidad la misma¹³, advirtiéndose solo pequeñas diferencias, quizá no suficientemente explicadas. Entre esas últimas, tras la publicación de una monografía sobre el campaniforme, quizá hubiera sido interesante destinar unas líneas más al comentario del por qué a partir

13. El *Neolítico Final I* ocupa desde el 3400 al 2800-2700 a.C. (BERNABEU, 1982, 122) indicándose las mismas fechas para el *Neolítico IIA*: 3400-2800 a.C. (BERNABEU, GUITART y PASCUAL, 1988, 170); el *Neolítico Final II* ocupa desde el 2800/2700 al 2500/2400 a.C. (BERNABEU, 1982, 122) resultando en ello equivalente al *Neolítico IIB1*: 2800-2500 a.C. (BERNABEU, GUITART y PASCUAL, 1988, 170); el *Eneolítico Pleno* o *Inicial y Pleno*, como entidades propias de la segunda mitad del III milenio se entienden entre el 2500/2400 y el 2000 (BERNABEU, 1984, 113) ocupando el *Neolítico IIB2* los tiempos comprendidos entre el 2500 y el 2200/2100 a. C. (BERNABEU, GUITART y PASCUAL, 1988, 170), debiéndose esa diferencia a que en la nueva entidad no se incluyen las cerámicas campaniformes de estilo marítimo para las que se estimaba una cronología entre el 2200/2100 y el 2000/1900 a.C., quedando adscritas a un momento terminal del *Eneolítico* (BERNABEU, 1984, 113). De esas fechas, 2200/2100 a.C., arranca en la nueva periodización el *Neolítico IIC* como una entidad que sí asume esos campaniformes (BERNABEU, GUITART y PASCUAL, 1988, 170) y que finaliza en torno al 1700 a.C. que es cuando ya se concebía el final del *Horizonte Campaniforme de Transición* (BERNABEU, 1984, 113).

En una publicación más reciente se han variado ligeramente las fechas de las distintas etapas prestando más atención a las dataciones

de la nueva propuesta el *Horizonte Campaniforme de Transición* acogía también a las especies con decoración cordada y marítima (BERNABEU, GUITART y PASCUAL, 1988, 172-175), y no partía como antes se había expresado desde la aparición de las decoraciones incisas (BERNABEU, 1984, 108-110).

En cuanto al contenido, lo cierto es que la definición del denominado *Neolítico IIA* no ofrece novedades a la hora de estimar cambios, por cuanto que las cerámicas esgrafiadas aparecen mayormente en cavidades (BERNABEU, 1982, 107-113), destacándose sólo la posibilidad de que en la *Solana de l'Almuixich* pudieran haberse asociado a la práctica de inhumaciones (BERNABEU, 1986, 12). De ese desconocimiento se es consciente en la última síntesis en la que se aborda una secuencia (BERNABEU, 1995, 42) que, hay que decirlo, no presenta tantos inconvenientes en cuanto a la ordenación y sucesión de los distintos elementos materiales que pueden definir a las etapas, sino más bien en el empeño de fragmentar un desarrollo evolutivo que en el fondo queda por debajo de un solo concepto, el Neolítico, que etimológicamente y atendiendo a la larga duración de la temporalidad que quiere abarcar puede resultar tan inadecuado como el propio del uso de la acepción de Calcolítico para un tiempo sin hechos metalúrgicos.

No conociéndose bien la etapa del *Neolítico IIA* hay que estimar que los cambios que, fuera de la cultura material, se atribuyen al *Neolítico II*¹⁴ se consideran a partir del *Neolítico IIB1*, periodo que queda referenciado por la primera fase de la habitación de la Ereta del Pedregal, el poblado de La Macolla (BERNABEU, GUITART y PASCUAL, 1988, 170) como yacimientos al aire libre a los que luego, y tras su excavación se sumarán parte de los desarrollos que se observan en los hábitats de Les Jovades de Cocentaina y el Niuet de La Alqueria d'Aznar (BERNABEU *et alii*, 1994, 72). Ello quiere decir que con los datos que proporciona la misma investigación de Bernabeu se podría haber propuesto, teniendo en cuenta la aportación de fechas de radiocarbono¹⁵, la confirmación del hecho de la generalización de la habitación en llano en la primera mitad del III milenio a.C., no tanto como una novedad que provocara el cambio en toda una sistematización, sino más bien como una confirmación de lo que antes se había escrito.

En buena medida las dataciones absolutas ha venido a dar la razón a aquellos que intuían el desarrollo de las pautas defi-

de radiocarbono que a cualquiera de los argumentos vertidos con anterioridad. De este modo la fase *IIB1* queda comprendida entre el 4900-4600 BP, la *IIB2* entre el 4600-4200 BP y la propia del *Horizonte Campaniforme de Transición* entre el 4200-3800 BP (BERNABEU *et alii*, 1994, 72).

14. *El desarrollo del hábitat en poblados situados en las tierras llanas, con estructuras generalmente excavadas en el subsuelo (silos, fosos etc.) y sin aparentes preocupaciones defensivas (...)* La utilización de las cuevas naturales como sepulcros colectivos (BERNABEU, GUITART y PASCUAL, 1988, 166).

15. Testimonian la ocupación en llano durante la primera mitad del III milenio a.C. las dataciones *Beta* 43235: 4660±90BP y *Beta* 43236: 4810±60BP remitidas al Les Jovades (BERNABEU, 1995, 42).

nidoras del *Eneolítico* o Calcolítico en torno a los inicios del 3000, si se observa que tras su evaluación la entidad considerada bajo la acepción de *Neolítico IIB1* arranca desde el 2950 a.C. (BERNABEU, 1994, 72). De las últimas modificaciones que se ha planteado en cuanto a la cronología de las distintas fases todavía no se conocen los argumentos que refrenden el retroceso de la *IIB2* al 2650 a.C. (BERNABEU, 1994, 72), debiéndose indicar tan solo el hecho de que ello es contradictorio con la cronología que tradicionalmente se ha supuesto para el *Pleno Eneolítico*, concepto sobre el que se solapaba la nueva entidad y que corría parejo al desarrollo de la *Cultura de los Millares* (BERNABEU, 1984, 113).

Indudablemente a J. Bernabeu y a sus colaboradores se debe el poder disponer de un cúmulo de datos muy destacable dentro del panorama que hoy se puede conocer del III milenio a. C. en las tierras valencianas. Se comparta o no ese empeño de querer engrandecer el Neolítico a costa de desprender de su contenido a otras entidades culturales hay que hacer constar que la información sobre los poblados ha mejorado notablemente al publicarse las excavaciones de Les Jovades, El Arenal de la Costa de Ontinyent (BERNABEU *et alii*, 1993) y El Niuet (BERNABEU *et alii*, 1994) desde una perspectiva pluridisciplinar.

De los que suelen acompañar al autor destaca la labor de Josep Lluís Pascual, a quien se ha debido el conocimiento de una serie de cavidades de la comarca de El Comtat (PASCUAL, 1987-88), debiéndose reseñar las consideraciones que se han expresado sobre la práctica de la incineración en el yacimiento adscrito al *Neolítico IIB* del *L'Abri de la Escurrupènia* de Cocentaina (PASCUAL, 1990b) y la determinación de huesos humanos en una estructura, el *foso* de Marges Alts, de Muro de Alcoy, cuyos exiguos materiales sólo permiten suponer su inclusión en un espectro cronológico comprendido entre *el final del Neolítico y el Horizonte Campaniforme de Transición* (PASCUAL, 1989, 228). Obviamente la aportación del yacimiento de Cocentaina podría abrir nuevas perspectivas, aunque la potencia del sedimento excavado (PASCUAL, 1990b, 169) quizá debiera haberse considerado escasa para no descartar que en el quemado de los huesos hubieran intervenido otros factores más aleatorios. En lo que se refiere al hallazgo de Marges Alts, el mismo autor recordaba el encuentro de un cráneo en la Ereta del Pedregal para no desconsiderar la posibilidad de que se tratara de un enterramiento (PASCUAL, 1989, 230). Hay que indicar que esa posibilidad no se ha estimado cuando se ha valorado la presencia de huesos humanos en las estructuras 129 y 163 de Les Jovades (BERNABEU *et alii* 1993, 158), al considerar solamente en el *Horizonte Campaniforme de Transición* la determinación de inhumaciones en silos, añadiendo a los que sí se admiten en esa apreciación de El Arenal de la Costa los que ya se conocían de L'Atarcó y Belgida (BERNABEU, *et alii*, 1993, 164).

En el campo de la clasificación de la cultura material, las reflexiones realizadas desde la línea de investigación planteada por Bernabeu tampoco han sido escasas. Ahí cabe referenciar la primera síntesis sobre el adorno del *Eneolítico*

(BERNABEU, 1979), la propuesta de clasificación de los ídolos oculados (BERNABEU, 1981), el estudio de las cerámicas lisas y campaniformes (BERNABEU, 1984), los trabajos relativos a la industria ósea o la piedra pulimentada, considerando en esta última las posibles procedencias de las materias primas (BERNABEU y OROZCO, 1989-90), o una extensa síntesis que afecta a elementos óseos (PASCUAL BENITO, 1998)

Desde una perspectiva de fuerte contenido instrumentalista y sin que nada tenga que ver con lo que se ha expuesto hasta ahora se ha venido publicando en los últimos años una concepción distinta que retoma las resoluciones del Congreso que se celebró en Almería en 1949, al englobar al Calcolítico dentro de la Edad del Bronce. A. Fernández Vega subdivide a esta época en dos, correspondiendo al *Bronce Inicial* las facies calcolíticas y al *Bronce Medio* lo que tradicionalmente se ha venido considerando como Bronce Valenciano. Por consiguiente las cuevas de enterramiento quedan incluidas en principio en el *Bronce Inicial*, aunque la autora manifieste *sospechas* en cuanto a que muchas de las cavidades consideradas *eneolíticas colectivas* corresponden al *Bronce Medio* (FERNÁNDEZ VEGA, 1984-85, 46). Sin detenerse en el tema de la denominación, por no volver a suscitar toda la literatura que provocó la génesis y el rechazo del denominado *Bronce I*, hay que centrarse en el trabajo de inventario que la investigadora realiza, acompañándolo de un posterior análisis estadístico (FERNÁNDEZ VEGA, 1986) susceptible de ser comparado con el efectuado tomando en consideración los enterramientos de la Meseta (FERNÁNDEZ VEGA y GALÁN, 1986).

El estudio de la autora presenta al menos dos problemas desde su génesis. De una parte la base documental se remite exclusivamente a la información bibliográfica sin que se haya estimado conveniente intentar revisar de manera directa la mayor parte de los materiales que, sobre el extenso marco cronológico que se plantea en esa investigación, se conservan en las instituciones museísticas (FERNÁNDEZ VEGA, 1986, 19); de otra, el espectro de cultura material sometido a análisis por cuanto que en el mismo se conjuntan yacimientos de valoración muy diferente.

No hace falta incidir en la diferencia que existe entre la realidad depositada en un buen número de colecciones y museos del País Valenciano y la que se deduce de las publicaciones. Además de que existe un buen número de elementos que, por permanecer inéditos, en el trabajo A. Fernández no se consideran¹⁶, hay que incidir en el riesgo que puede entrañar un estudio que solamente se basa en lo publicado, teniendo en cuenta que en los diferentes trabajos que se pueden consultar no siempre se pone el mismo interés a la hora de describir lo que se encuentra, que no siempre hay una documentación gráfica adecuada, que no todas las publicaciones se deben a gen-

16. Puede dar que pensar a ese respecto el hecho de que en el cuadro de inventario que se presenta en la obra que se comenta en el texto se observen pocos materiales en distintos registros. A título de ejemplo bastará indicar el hecho de que en la *Cova del Balconet* -Tabla 1: 47- de Cocentaina sólo se referencie un objeto y que sean solamente dos los que se contemplan en la *Cova del Barranc del Nano de Gandia* -Tabla 1: 13- (FERNÁNDEZ VEGA, 1986).

tes con preparación académica y que en los más de cien años transcurridos desde que S. Moreno realizó el informe sobre la **Cueva de Roca** no han sido pocos los criterios que se han variado a la hora de enumerar o referirse a los materiales arqueológicos.

Todos esos condicionantes pueden contribuir a que las conclusiones a las que llegue un trabajo se vean seriamente disminuidas y aunque es cierto que el hecho de abordar las cuevas de inhumación múltiple no es en absoluto ajeno a los problemas que plantea una muestra que no está en las mejores condiciones de análisis, no deja de ser verdad que la aplicación de un método que ignora un volumen considerable de datos puede contribuir a disminuir los resultados de cualquier aproximación. Sirva de ejemplo para el problema que puede suponer la realización de interpretaciones sobre una base de datos muy exigua aquella consideración que se hace, cuando queriendo incidir en la poca importancia que tienen los materiales adscritos a un *Calcolítico Antiguo*, se indica la sola presencia de los ídolos *bitriangulares* en la **Cova del Moro** d'Agres (FERNÁNDEZ VEGA y GALÁN, 1986, 25) cuando en la realidad estos elementos se aprecian en 6 contextos funerarios más.

Por otra parte siempre se podrá ser escéptico con la muestra a tratar, pero el hecho de plantear problemas no sujetos más que a la mera especulación, puede constituir una aptitud que, poniendo en entredicho a todos los yacimientos que se estudian, redundará en una pérdida de interés por el tema a investigar. De este modo parece que hay un exceso en la actitud propia del *abogado del diablo* cuando se llega a suponer el que las inhumaciones de la **Cova de les Lloletes** o la **Cova de la Barcel·la** puedan ser medievales y concretamente de judíos (FERNÁNDEZ VEGA y GALÁN, 1986, 10).

Fuera de comentario quedan aquellas consideraciones que se plantean cuando todavía se unen en su génesis metalurgia y megalitismo, para a continuación mantener que este último no existe en tierras valencianas porque no existe cobre y porque faltan los materiales propios del *Calcolítico Antiguo* (FERNÁNDEZ VEGA y GALÁN, 1986, 25). La novedad de ese planteamiento podría ser si acaso que los *prospectores metalúrgicos* se extienden desde el occidente erigiendo megalitos, aunque en sí misma toda la reflexión lo que denota es una buena falta de actualización conocimientos y ello lo único que provoca es sugerir las lecturas de aquellos trabajos que, tras la aplicación del método del radiocarbono, elevaron las fechas del megalitismo en occidente para desvincular su génesis de un hecho metalúrgico tradicionalmente vinculado a buscadores de metal.

En lo que respecta al trabajo posterior de análisis estadístico, la conjunción de los elementos que definen el Bronce Valenciano y los del Calcolítico entorpece la clara diversificación cultural, aunque se concluye en diferenciaciones que desde luego no eran desconocidas con anterioridad. De este modo en las conclusiones del trabajo de la A. Fernández se especifica la mayor ocupación de los cerros en el denominado *Bronce Medio* y la mayor determinación de cuevas de inhumación en el denominado *Bronce Inicial* indicando que

las inhumaciones del *Bronce Medio* (Edad de Bronce para la mayor parte de los autores) serían más variadas dándose inhumaciones en cavidades naturales con un número nunca superior a 6 individuos (FERNÁNDEZ VEGA, 1986, 239).

Si en lo antepuesto poca diferencia podía haber con lo que había propuesto M. Tarradell en los inicios de los sesenta, no dejará de recordar lo que ya había publicado E. Pla la diferencia que se deduce cuando, comentando la piedra tallada, advierte de la mayor vinculación de las puntas de flecha con las cavidades de inhumación *colectiva* y la mejor adecuación de los dientes de hoz con esos yacimientos en alto característicos del *Bronce Medio* (FERNÁNDEZ VEGA, 1986, 258-259).

Expuestas las distintas corrientes interpretativas, solo cabe indicar que, desde los años setenta hasta esta fecha se ha publicado un volumen considerable de datos referidos a cavidades de inhumación con los que se completa la información expuesta y que hacen alusión a la determinación de yacimientos en diferentes comarcas¹⁷.

En lo que se refiere a la Antropología Física debe destacarse los estudios de D. Campillo (1976), E. Vives (APARICIO *et alii*, 1981, 177 - 246), M.J. Walker (1985) y B. Cloquell (1989 y 1994), aunque hay que indicar que su interés fundamental se ha remitido a los cráneos y a la dentición, sin que se haya resuelto todavía la necesidad de revisar la totalidad de los restos óseos depositados en los Museos.

Merece la pena destacar la publicación de una datación de radiocarbono extraída del contexto de la **Cova del Moro** - 4780±80 b.p.- (WALKER, 1985, 1), los resultados de la excavación de la **Cueva del Cantal** (LÓPEZ, GARCÍA y ORTEGA, 1990-91) y el buen volumen de datos que sobre distintos aspectos se recogieron en la Reunión celebrada en Alcoy en 1984¹⁸. Es seguro que, en el ámbito de los estudios de paleometalurgia, el trabajo de J.L. Simón constituirá una obligada referencia (SIMÓN, 1998), resultando de un especial interés en lo que afecta a las cuevas de inhumación, por el enorme volumen de datos y referencias que contiene.

En lo que respecta a las aportaciones que haya podido realizar quien suscribe estas líneas caber referenciar un primer trabajo referido a la presentación de los ídolos oculados del yacimiento de **El Fontanal** (SOLER DÍAZ, 1985); una propuesta para el estudio de las industrias líticas de las cavidades de inhumación (SOLER DÍAZ, 1988); una primera aproximación global al fenómeno de la inhumación múltiple en el País

17. El Baix Maestrat (MESADO VICIANO, 1988), La Plana de Castelló (OLARIA, 1977, 1988c y 1990-91), El Alto Palancia (PALOMAR, 1982-83 y 1986), El Camp del Morvedre (LERMA y BERNABEU, 1978), La Hoya de Buñol (MARTÍNEZ PERONA, 1981), La Ribera Alta (MARTÍNEZ PÉREZ, 1981 y DE PEDRO, 1986), La Canal de Navarrés (APARICIO y SAN VALERO, 1977b, 5), La Safor (APARICIO, GURREA y CLIMENT, 1983), La Costera (APARICIO, 1973), La Vall d'Albaida (JUAN y CARDONA, 1986), La Marina Alta (SIMÓN, 1990 y TRELIS, 1992), El Alto-Medio Vinalopó (HERNÁNDEZ, 1982, SOLER GARCÍA, 1981 y 1986 y LÓPEZ, GARCÍA y ORTEGA, 1990-91), L'Alcoià-Comtat (ASQUERINO, 1978b y 1979, GONZÁLEZ PRATS, 1973, CERDÁ, 1983b, SOLER DÍAZ, 1985 y VICENS, 1988-89) y El Bajo Segura (DIZ, 1982)

18. *El Eneolítico en el País Valenciano*. Alicante, 1986.

Valenciano (SOLER DÍAZ, 1990); dos trabajos centrados en el estudio de los yacimientos funerarios de dos comarcas en concreto: La Marina Alta (SOLER DÍAZ, 1997) y El Bajo Segura (SOLER DÍAZ, 1996); unas líneas sobre la problemática del campaniforme en la provincia de Alicante (SOLER DÍAZ, 1995) y algunas consideraciones sobre la aproximación al ritual desde la significación de los distintos elementos del registro (SOLER DÍAZ, 1997 B). Con ese bagaje se redactó nuestra Tesis Doctoral (SOLER DÍAZ, 1997) cuyos resultados constituyen el armazón de este trabajo.

De otra parte, hay que hacer notar que desde 1993, se excava la **Cova d'En Pardo** bajo la dirección del que suscribe, abriéndose nuevas perspectivas de estudio, una vez que comienza a disponerse de dataciones absolutas y datos resultantes de la aplicación de un programa multidisciplinar. De esas actuaciones ya se ha dado cuenta en diferentes publicaciones (GONZÁLEZ-SAMPÉRIZ, 1998 y 1999; SOLER DÍAZ, 1999

y 2000; SOLER DÍAZ *ET AL.*, 1999; SOLER DÍAZ, *ET AL.*, e.p.; SOLER DÍAZ y ROCA DE TOGORES MUÑOZ, 1999; RODES *ET AL.*, 1998, 1999 y e.p.).

Coincidiendo los inicios de la redacción del trabajo que aquí se presenta con la realización de aquella Reunión de Alcoy, resulta claro que nuestra trayectoria en la investigación se ha vertebrado en torno al mismo, constituyendo uno de nuestros primeros intereses alcanzar aquella propuesta de M.S. Hernández, expresada en el prólogo de la edición de las actas de aquella Reunión cuando indicaba la necesidad, entre otras tareas, de realizar el *inventario de los fondos de los museos y colecciones privadas* para conseguir que el *Eneolítico* dejara de ser el *periodo menos definido de la Prehistoria del País Valenciano*. Recogida la información de la vertiente funeraria, corresponderá a otros evaluar el resultado de un estudio donde el fenómeno de la inhumación múltiple alcanza una larga temporalidad.

**II. CRITERIOS PARA LA ELABORACIÓN
DEL CORPUS DE CUEVAS
DE INHUMACIÓN MÚLTIPLE.
SISTEMAS DE CLASIFICACIÓN
DEL REGISTRO MATERIAL**

1. CRITERIOS PARA LA ELABORACIÓN DEL CORPUS DE CUEVAS DE INHUMACIÓN MÚLTIPLE.

El *Corpus* de Cuevas de inhumación múltiple de la Comunidad Valenciana contiene 147 yacimientos. Se abordan por comarcas, guardando un orden de norte a sur¹⁹. En el mismo se han contemplado todos los yacimientos de índole funeraria que, a lo largo de más de cien años de investigación, se han vinculado con el *Eneolítico*.

Finalizado el trabajo ya no se suscribe el carácter *eneolítico* y *precampaniforme* de la totalidad de los yacimientos que aquí se consideran. Pero cuando en 1984 se empezó a realizar se estimó oportuno abordar a todos aquellos conjuntos funerarios que podían encajar dentro de la noción del *Eneolítico* planteada E. Pla Ballester en un artículo donde trazaba una visión general y contrastada de las necrópolis en cueva de la época (PLA, 1958); tomando una primera relación de la obra que, con el mismo objetivo, había emprendido E. Llobregat (1963).

Como criterio añadido se dejaban fuera de esa intención a los conjuntos donde el campaniforme o los elementos susceptibles de acompañarle en el tiempo no constituían un mero apunte en una lista de material, sino más bien la agrupación de mayor entidad. De este modo yacimientos como la Covacha de Giner o el Asilo del Bou de Cullera (APARICIO e HIS, 1977), la Sima de la Pedrera de Polinya del Xuquer (APARICIO, 1978), las cuevas de Aranyes y Gats de Alzira (BERNABEU, 1984, 16 y 17), la Cova de Xartà de Carcaixent (MARTÍ y GIL, 1978), la Cova de Racó Tancat de Terrateig (BERNABEU, 1984, 20), la Cueva Oriental del Peñón de la Zorra de Villena (SOLER GARCÍA, 1981), el nivel con restos humanos de la Cova de les Cendres de Teulada (LLOBREGAT *et alii*, 1981) o la Covacha Soler de Denia (APARICIO *et alii*, 1983) no se incluyen en la relación.

También van a quedar fuera del estudio las cavidades de Sarsa (SAN VALERO, 1942 y 1950; ASQUERINO, 1978) y Emparetá (ASQUERINO, 1975) de Bocairent por resultar previas en el tiempo a esa definición que para la vertiente fune-

raria del *Eneolítico* había trazado E. Pla. A pesar de esas exclusiones, ciertamente han quedado pocas cavidades de enterramiento fuera del alcance de este trabajo, y ello, no solamente responde a la enorme entidad del registro, sino también a la actitud de haber rehuido de la aplicación de un criterio estricto en exceso que dejara fuera de toda discusión a los casos que podían resultar límites en el marco de referencia que atiende este trabajo.

Tras la realización del estudio, la adscripción cultural de ese marco de referencia queda corta en exceso y es por ello por lo que se ha preferido evitar la denominación de Calcolítico o *Eneolítico* en su título. El tratamiento del inmenso volumen de datos que se ha manejado ha revelado que, pese a no incluir en este *Corpus* cavidades claramente vinculadas con el fenómeno campaniforme o con la cerámica cardial, la entidad cultural a la que se adscriben no se remite al ámbito del *Eneolítico*, época, por otra parte discutida en lo cronológico y en lo cultural, sino que cubren un largo espectro temporal, no siempre apreciado en trabajos previos, que se inicia en los momentos del Neolítico más temprano y finaliza bien entrada la Edad del Bronce.

Desde estas líneas introductorias, ya se puede anunciar el carácter funerario del nivel de cerámicas con decoración esgrafiada de la **Cova d'En Pardo** o el uso de la **Cova de la Barcel·la** durante una primera etapa de la Edad del Bronce, lo que en si mismo constituye un hecho a tener en cuenta por cuanto que la acepción funeraria de ambas cavidades en el momento en el que se comenzó a realizar este trabajo (1984) se remitían únicamente al *Eneolítico Pleno*. De otra parte, no dejan de considerarse aquí otros materiales prehistóricos de etapas más avanzadas que muy probablemente no siempre guarden relación con el fenómeno de la inhumación múltiple. Algunos de esos materiales permiten considerar el uso funerario de las cavidades en tiempos propios del *Bronce Tardío* o el *Bronce Final*, lo que constituye una novedad en yacimientos hasta ahora paradigmáticos de la vertiente funeraria del *Eneolítico Valenciano*, como la **Cova de la Pastora** de Alcoy.

La extensa relación de yacimientos contemplados en el *Corpus* esconde una realidad que no puede considerarse satisfactoria, una vez que buena parte de ellos fueron excavados sin guardar método alguno. De muchas cavidades se dispone de un soporte documental mínimo, circunstancia que condiciona que en el capítulo de síntesis, no puedan abordarse todos los registros materiales que se relacionan. Los yacimientos afectados por una documentación insuficiente se cali-

19. El trabajo se realiza en una Comunidad bilingüe. Para referirse a las comarcas se utiliza la denominación tradicional que, con la excepción de El Alto Palancia, La Hoya de Buñol, El Alto Vinalopó y El Bajo Segura, se expresa en valenciano. Los yacimientos de las comarcas donde el valenciano constituye el habla más común también se denominan en esa lengua.

fican como *incierto*, acepción que también atiende a casos límite dentro del marco de referencia temporal que en un principio se eligió para la elaboración del *Corpus*²⁰.

Hasta la redacción final de este *Corpus* se han cubierto distintas etapas. En una primera se procedió a una revisión completa de la bibliografía y ahí resultaron guías fundamentales los trabajos de síntesis que, al objeto de obtener el *Grado de Licenciatura*, realizaron E. Llobregat, J. Bernabeu, y J.V. Lerma²¹.

En una segunda se procedió a la revisión directa de la mayor parte del material que aquí se presenta accediendo a un buen número de colecciones y dibujando todos aquellos elementos que resultaban inéditos, lo que motivó estancias prolongadas en algunas localidades²², venciendo distintos inconvenientes, producto de la dispersión de un patrimonio, no siempre está tutelado por las instituciones públicas. Aunque el volumen de información que se consigue es importante, no se han podido incluir todas las series materiales que afectan a los yacimientos por encontrarse en estudio. Para esos casos, sólo se dispone de la información bibliográfica. Frente a esos obstáculos, hay que agradecer la consulta de trabajos inéditos remitidos a ámbitos comarcales²³.

La tercera etapa del trabajo afecta ordenación de datos, de forma que los mismos materiales fueron dando la claves de la clasificación que se presenta²⁴. La presentación ordenada del amplio número de materiales ha constituido uno de los mayo-

res empeños de un trabajo que asume un enorme volumen de piezas de distinta naturaleza, función y tecnología de elaboración.

La información de cada yacimiento se presenta contemplando las siguientes pautas o campos:

- número de identificación del yacimiento, localidad y comarca.
- localización geográfica, conforme a las coordenadas UTM. Se incluyen también las coordenadas geográficas que se estimaron en los mapas de campo según el meridiano de Madrid (M) o el de Greenwich (G)²⁵.
- **EXCAVACIÓN**, indicando su autoría.
- **MATERIAL**, indicando el Museo, la Colección Museográfica o la Colección particular que lo recoge.
- **INHUMACIONES**, refiriendo la información que se dispone en cuanto a la presencia de restos humanos.
- **GENERALIDADES**, procurando describir la cavidad y el proceso de excavación.
- **CULTURA MATERIAL**, donde se relacionan los hallazgos materiales conforme al sistema de clasificación que se propone, siguiendo la relación de sectores o capas cuando es posible. Los distintos campos de la clasificación quedan separados de la descripción concreta de cada uno de los elementos por el uso de la negrita para los primeros. Una relación completa de dichos campos se presenta al final de esta introducción.
- **FAUNA**, su relación
- **MALACOFUNA**, su relación
- **BIBLIOGRAFÍA**, de consulta para la elaboración de la ficha.

Las ilustraciones, plantas o levantamientos, aquí referidas bajo la expresión de figuras, se exponen en el apartado de **GENERALIDADES** contemplándose las de materiales (figuras) junto a su relación²⁶. Como parte gráfica de presentación de cada una de las comarcas se incluye un mapa con la ubicación de la misma en el territorio valenciano y otro que indica en cada una la situación de los yacimientos.

2. SISTEMAS DE CLASIFICACIÓN DEL REGISTRO MATERIAL

1. Elementos en piedra tallada

La agrupación más genérica del sistema de clasificación que, para los elementos conseguidos mediante la talla del sílex, se sigue en este *Corpus* es el de *Clase*. Dicho concepto alude al soporte tecnológico y se matiza por el mayor o menor trabajo que presente la serie lítica que recoge con respecto al mismo (*grado de modificación*). A ese concepto básico solamente escapa aquella *Clase* en la que se incluyen las puntas de

20. Ver por ejemplo, la *Cova de Rocafort* (L'Horta, nº 15) o la *Cova del Forat de l'Aire Calent* (La Safor, nº 48)

21. Llobregat Conesa, E., 1963: *Las cuevas de enterramiento eneolíticas en el Reino de Valencia*; Bernabeu Aubán, J., 1979: *Los elementos de adorno en el Eneolítico Valenciano* y Lerma Alegría, 1979: *Los orígenes de la Metalurgia en el País Valenciano*. Ejemplares depositados en la biblioteca del Museo de Prehistoria de Valencia. Agradecemos a sus autores la consulta.

22. De sur a norte hay que indicar la revisión de los materiales sitos en los museos, colecciones museísticas y colecciones particulares de Orihuela, Novelda, Elda, Alicante, Villena, Banyeres, Alcoy, Cocentaina, Benissa, Jalón, Gata de Gorgos, Jávea, Denia, Gandía, Valencia, Segorbe, La Vall d'Uxó, Castellón y Onda. Todo ese trabajo no hubiera sido posible sin la ayuda y el permiso de un buen número de personas a las que desde aquí expresamos nuestro agradecimiento: E. Diz (Museo de Orihuela), Sr. Romero y Sr. Ribelles (colecciones de Novelda), A. Poveda y M^a Delgado (Museo de Elda), E. Llobregat, R. Azuar y V. Bernabeu (Museo Arqueológico Provincial de Alicante), J. M^a. Soler y M^a. T. Flor (Museo de Villena), M. Bevía (colección de Banyeres), J.M^a Segura (Museo de Alcoy), P. Ferrer y E. Catalá (Centre d'Estudis Contestans), J. Giner (colección de Benissa y Jalón), J. Soler (colección de Gata de Gorgos), J. Casabó (Museo de Jávea); J.A. Gisbert (Museo de Denia), J. Cardona (Museo de Gandía), E. Pla, B. Martí, E. Bonet e I. Sarrión (Museo del Servicio de Investigación Prehistórica de Valencia), V. Palomar (Museo de Segorbe), M^a. L. Rovira (Museo de La Vall d'Uxó), F. Gusi y A. Oliver (Servicio de Investigación Prehistórica de Castellón) F. Esteve (Museo Etnológico de Castellón) F. Olucha (Museo de Bellas Artes de Castellón) y Sr. Safón (Museo de cerámica de Onda).

23. Cerdá Bordera, F.: 1983: *Contribución al estudio arqueológico de la Foia de Castalla*. Memoria de Licenciatura. Ejemplar depositado en el Museo Arqueológico Provincial de Alicante; Pascual Benito, J.L.I.: 1986: *La Vall Alta i Mitjana del Riu d'Alcoi del Neolític a l'Edat del Bronze*. Memoria de Licenciatura. Ejemplar depositado en el Museo de Prehistoria de Valencia y Vicens Petit, J.: 1986: *Estudio Arqueológico del Barranc del Sint. Alcoi* Memoria de Licenciatura. Ejemplar depositado en el Museo Arqueológico Provincial de Alicante.

24. En esa tarea de clasificación hay que agradecer de una manera muy especial la ayuda que nos prestaron I. Sarrión y M. Benito para la identificación de la naturaleza de los soportes óseos y las enseñanzas del primero en cuanto a la identificación de la fauna y la malacofauna

25. En la localización de estos yacimientos ha sido inestimable la ayuda de J. Casabó, María Jesús de Pedro y el G.I.S de la Diputación Provincial de Alicante, unidad que asume las tareas de documentación geográfica y topográfica.

26. Debe agradecerse a J.A. López, a Consuelo Roca y a Daniel Belmonte la ayuda en la resolución de la parte gráfica de este trabajo.

flecha, como productos sobre un soporte, no siempre precisa-ble por el alto grado de modificación que exige su elaboración.

Son 6 las *Clases* que se han distinguido para incluir la globalidad de elementos líticos en piedra tallada:

Clase A. Piezas de matriz laminar poco modificada.

Clase B. Puntas de flecha.

Clase C. Piezas de matriz laminar modificada.

Clase D. Piezas grandes de matriz tabular.

Clase E. Piezas realizadas sobre lasca y sobre fragmentos.

Clase F. Piezas relacionadas con el proceso de talla.

En la diferencia entre la *Clase A* y la *Clase C* interviene el *grado de modificación* del soporte laminar, aunque esa diferenciación solamente afecte en la práctica a la definición teórica de los distintos tipos o grupos de elementos que se incluyen en ellas²⁷. Se trata, en definitiva, de aislar en el análisis los geométricos y las piezas afines de un amplio espectro de elementos de matriz laminar asimilables mayoritariamente a la noción de cuchillo.

Tratando por separado el producto más extendido - la punta de flecha - quedan diferenciados en la *Clase D* los productos mayores sobre placa tabular. En lo que se refiere a la *Clase E* y a la *Clase F*, si bien pueden recoger un material que no siempre responderá al fenómeno funerario que en este trabajo se contempla, se definen ante la necesidad de no prescindir de ninguno de los elementos líticos que han aparecido en la revisión del material que constituye el *Corpus*, una vez que se entiende que su evaluación puede permitir valorar en términos más ajustados el aspecto funerario con respecto a otros usos que hubieran podido caracterizar a un yacimiento.

No ha sido siempre fácil la adscripción de un elemento concreto a una *Clase*, prefiriéndose siempre contemplar excepciones aisladas que complicar el árbol estructural. Puede ser el caso de determinadas láminas afectadas por un retoque cubriente que, por no separarlas de los productos mayoritarios conseguidos con esa matriz, se ha preferido incluirlas en la *Clase A* y no abrir un grupo de *Láminas o cuchillos* en la *Clase C*. Con la noción de lámina²⁸ se ha procurado separar los productos leptolíticos regulares de aquellos otros que, abordados en la *Clase E*, son lascas con una longitud superior al doble de su anchura: *Lascas laminares* (BREZILLON, 1983, 99- 100).

I. 1. La Clase A. Piezas de matriz laminar poco modificada:

Dentro de esta *Clase* se contemplan las siguientes series, grupos o tipos de elementos fabricados sobre soportes laminares²⁹:

27. No podrá incluirse en la *Clase A* ningún elemento que contemple en su definición como tipo la carencia de bulbo o talón.

28. De forma general, en la *Clase A* se incluyen los productos leptolíticos, o sea aquellos productos alargados que presentan en su cara dorsal por una, dos o tres aristas paralelas y en la *Clase E* las lascas aunque en su longitud doblen su anchura (MERINO, 1980, 30).

29. Entendemos por láminas aquellos productos de talla cuya longitud es igual o superior al doble de su máxima anchura y que generalmente muestran su anverso surcado por una, dos o varias aristas paralelas. Proceden de núcleos prismáticos o piramidales especiales y se caracterizan por tener un bulbo reducido y una sección triangular o trapezoidal. Siguiendo a J. Tixier consideramos que una lámina tiene una anchura igual o superior a 0,012 m y que una laminita tiene una anchura inferior a esa cifra (TIXIER, 1963, 38).

A.1. Láminas o cuchillos:

A.1.1. Láminas sin retoque.

A.1.2. Láminas con pseudorretoque.

A.1.3. Láminas con retoque:

A.1.3.a. Láminas con retoque en un lado.

A.1.3.b. Láminas con retoque en un lado y pseudorretoque en el otro.

A.1.3.c. Láminas con retoque en más de un lado.

A.1.4. Láminas con escotaduras.

A.2. Raspadores sobre lámina.

A.3. Láminas truncadas.

Diversos.

El primer grupo -A.1.- alberga todas las piezas sobre ese soporte que no contengan un frente de raspador, una truncadura, un golpe de buril o cualquier otra modificación mediante retoque que permita definir las dentro de un tipo más específico o distinto al que atiende al término de hoja o lámina con retoque, muesca o escotadura³⁰. Contiene, por tanto, además de un utillaje retocado, elementos considerados como meros soportes desde un punto de vista tecnológico pero no por ello carentes de una funcionalidad asimilable a la estricta idea del «cuchillo» (FORTEA, MARTÍ y JUAN, 1987, 14).

Aunque en la primera serie - A.1.1.- caben piezas que pueden presentar alteraciones en los bordes quizás debidas al uso, se ha considerado conveniente separar en una segunda - A.1.2 - a los soportes laminares que, no caracterizándose por un retoque definido, presentan el borde modificado con una alteración muy marginal, quizá no resultante de un gesto de manufacturación que, por prudencia, consideramos pseudorretoque³¹.

La serie A.1.3. alberga piezas que, sin problemas, entran en cualquier clasificación tipológica³² y que nosotros hemos

30. El utillaje retocado que se contempla dentro de la serie recogería, sin aplicar las subagrupaciones que se distinguen, los elementos sobre soporte laminar contemplados en los grupos 4.1.1. *Hojas y hojitas* y 4.1.2. *Muecas y denticulaciones* de la clasificación propuesta por J. Juan (JUAN CABANILLES, 1984, 59 - 71).

31. Realmente, esta categoría podría equivaler al subgrupo de *Hojas y hojitas con retoques muy marginales* de J. Juan (JUAN CABANILLES, 1984, 63), autor que no parece dudar sobre el carácter de gesto de manufacturación del retoque que les afecta encontrando el símil, en algunos casos con el retoque *ouchtata* de J. Tixier (TIXIER, 1963, 48), el *bordage* de J. Rozoy (ROZOY, 1968, 336) o el *retouche de Fèr* del Groupe d' Etudes de l' Epipaléolithique-Mésolithique (G.E.E.M., 1969, 356). Hay que hacer notar la recomendación de J. Tixier del uso de la lupa binocular para la observación del retoque *Ouchtata* en algunas piezas (TIXIER, 1963, 48). El tratamiento diferenciado en nuestra clasificación de estas piezas con el término *pseudorretoque* obedece a que, no descartando que muchas de ellas tengan un verdadero retoque muy marginal, no tenemos la seguridad de que globalmente todas esas alteraciones se deban a un gesto de manufacturación, ante la dificultad de distinguirlas de las microescotaduras. Por otra parte, hay que hacer notar que desde la óptica del estudio funcional e independientemente de la dirección (directo, inverso o bifacial) y la regularidad, no se tiene la seguridad de que las *microécaillaiures* respondan siempre a una huella funcional ya que en su formación parecen intervenir distintos factores y, entre ellos, los tecnológicos (MANSUR-FRANCHOMME, 1986, 113-116 y 267-269).

32. No por ello se debe descartar que muchos de los retoques no sean un gesto de manufacturación. En este sentido es interesante las reflexiones que J. Juan apunta al respecto cuando dentro de los grupos de *Hojas y hojitas retocadas* y de *Muecas y denticulaciones* presume que muchos de los retoques de los elementos contemplados en los

subdividido no atendiendo tanto al modo de retoque o a su amplitud sino considerando su localización en un solo lateral -A.1.3.a.- o más extendido -A.1.3.c.-. Por una cuestión de método, atendiendo a la reflexión del párrafo anterior, se ha asumido una agrupación diferenciada - A.1.3.b. - para los elementos con presencia de retoque en un lado y pseudoretoque en el otro. Para la descripción del retoque se sigue en líneas generales, los criterios de G. Laplace en cuanto al modo, amplitud, dirección y delineación (LAPLACE, 1973), considerando las siguientes abreviaturas:

MODO

A	abrupto
s	simple
Pl	plano
Se	sobreelevado
s/pl	simple con tendencia a plano.

DIRECCIÓN

d	directo
i	inverso
b	bifacial
a	alternativo

AMPLITUD

m	marginal
p	profundo
mp	muy profundo
mm	muy marginal

DELINEACIÓN

c	continuo
dent	denticulado

LOCALIZACIÓN

lat	lateral
izq	izquierdo
der	derecho

En la serie A.1.4. se entienden los soportes laminares con escotadura, incluyéndose aquí también los productos que, teniendo esta característica, presenten también retoque.

El segundo grupo -A.2.- recoge todos los soportes que contengan un frente de raspador y el tercero -A.3.- atiende a las truncaduras, excepción hecha de las que se contemplan en la Clase C.

Finalmente, en el apartado de diversos se han incluido aquellas piezas con características morfotécnicas diferenciadas que, por su escaso número, no deben tener una entidad de grupo.

1.2. La Clase B. Puntas de flecha

La clasificación de las puntas de flecha se establece conforme a la siguiente ordenación tipológica:

I. Puntas de flecha de base recta.

II. Puntas de flecha de base convexa.

III. Puntas de flecha de base cóncava.

IV. Puntas de flecha foliáceas:

V. Puntas de flecha romboidales:

VI. Puntas de flecha con pedúnculo y aletas.

El desarrollo de los tipos IV y V es el siguiente:

Amigdaloides:

a. Sin aletas inversas.

b. Con aletas inversas.

Saliciformes:

a. Sin aletas inversas.

b. Con aletas inversas.

Lauriformes:

a. Sin aletas inversas.

b. Con aletas inversas.

El tipo VI acoge tres subtipos:

VIA. Con el cuerpo de lados paralelos.

VI.B. Con el cuerpo de lados convergentes.

VI. C. Cruciformes.

Su desarrollo es el siguiente:

1. Con dos aletas:

a. Rectas.

b. Agudas.

c. Obtusas.

d. Con una recta y otra aguda.

e. Con una recta y otra obtusa.

f. Con una aguda y otra obtusa.

2. Con una aleta:

a. Recta.

b. Aguda.

c. Obtusa.

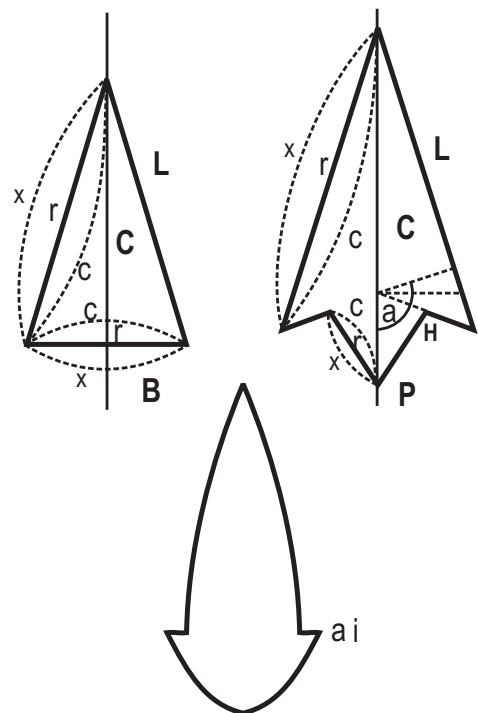


Figura 1. Esquema para la clasificación de puntas de flecha.

subgrupos de *Hojas y hojitas con retoques irregulares* y *Hojas y hojitas con denticulación* pueden deberse al trabajo con el filo bruto de talla (JUAN CABANILLES, 1984, 64 y 68).

Siguiendo a H. Hugot (HUGOT, 1959) se toma la opción de distinguir dos partes en el útil denominado punta de flecha: el cuerpo (C), configurado por dos lados (L) que convergen en la punta o parte activa y la base (B) o zona de empuje que difiere según los tipos. Para el análisis del cuerpo se ha tenido en cuenta la disposición recta (r), convexa (x) o cóncava (c) de los lados.

Los tres primeros tipos tienen una base simple que, conformada por un tercer lado transversal al eje, presenta una disposición recta (r), cóncava (c) o convexa (x) dando en general una silueta que responde o se aproxima a lo triangular.

La base meramente apuntada caracteriza a los tipos foliáceo y romboidal, diferenciándose ambos según su silueta. De esta forma el tipo foliáceo está conformado por dos lados que, con una disposición convexa, convergen en la punta y en la base; mientras que el tipo romboidal viene a caracterizarse por cuatro lados correspondiendo dos al cuerpo y los otros dos a la base o pedúnculo (P).

El tipo VI (SOLER DÍAZ, 1988) recoge a las puntas con una base conformada por un apéndice triangular central alineado con la punta - pedúnculo (P)- y uno o dos apéndices triangulares laterales que quedan delimitados por la continuidad de los lados del cuerpo y un segmento que une su vértice con un lado del pedúnculo. A estos apéndices se les denomina aletas (A) y al segmento citado hombro (H). Dentro de este tipo se distinguieron en un principio tres subtipos: aquel en el que es posible diferenciar en el objeto tres tramos: base, cuerpo y punta, quedando el cuerpo conformado por dos lados paralelos (VIA), aquel en el que solamente es posible diferenciar dos tramos (cuerpo y base) (VIB) y aquel con la misma condición pero con unas aletas en cuya conformación interviene un tercer segmento entre el hombro y el lado del cuerpo (VIC). Del primer subtipo no se ha determinado ninguna punta de flecha, aunque hemos considerado adecuado mantenerlo en la clasificación. Realmente los subtipos VIB y VIC podrían tener la entidad de tipos dado el alto número de piezas que acogen, pero parece que los elementos que integran responden a la misma idea: dotar a la base de unos apéndices que faciliten la sujeción al astil.

En buena parte, las variantes que se distinguen para los tipos foliáceo y romboidal también recogen criterios de H. Hugot aplicados a las puntas foliáceas. De esta forma, se especifica que una punta es amigdaloides cuando el extremo propio de la base es redondeado o recto y que es saliciforme o lauriforme cuando es apuntado como el otro extremo. Bajo el concepto saliciforme caben las puntas de flecha biapuntadas con la anchura máxima ubicada en el tercio inferior del objeto y bajo el concepto lauriforme las biapuntadas con la anchura máxima en su parte central. Estas últimas puntas son las que otros autores denominan bipuntas porque, en principio, puede utilizarse como base cualquiera de sus dos extremos. Dada la similitud que ofrece el tipo foliáceo con respecto al romboidal parece adecuado distinguir las mismas subvariantes en este último. En lo que respecta a las variantes del tipo VI se ha partido de la determinación de una o de dos aletas.

Las subvariantes de los tipos foliáceo y romboidal se establecen considerando la presencia o no de lo que se ha denominado aleta inversa (ai). Dándole la vuelta a las puntas que tienen ese rasgo se podría considerar de manera clara un hom-

bro, de ahí que hayamos optado por esa denominación. A los mismos elementos se les ha referido también con el término no menos correcto y quizá hasta más gráfico de puntas de base ensanchada (JUAN CABANILLES y MARTÍNEZ VALLE, 1988, 193).

Las subvariantes del tipo VI se establecen a partir de la orientación de las aletas. Para ello se ha estimado el ángulo que forma la prolongación imaginaria del hombro con el eje de la pieza. Si este ángulo es próximo o igual a 90° la aleta es considerada recta, si el ángulo es mayor o igual a 95° la aleta se define obtusa y si el ángulo iguala o queda por debajo de los 85° la aleta se describe aguda. Teniendo presente estas condiciones se establecen las subvariantes atendiendo a las combinaciones que se pueden determinar.

Realmente, no todas las subvariantes deben tener una entidad tipológica. En algunos casos, por la poca repetición de los elementos que las componen podemos estar frente a productos en sí mismos no buscados. Este es el caso por norma general de las subvariantes del subtipo VIB de aletas con diferente orientación y de las subvariantes del subtipo VIC con una orientación no obtusa de las aletas. Puede pensarse que la elaboración de las puntas de flecha viene condicionada por la búsqueda de productos simétricos, por lo que quizá las puntas con una sola aleta o las puntas con aletas de diferente orientación, son productos que no responden a un modelo *standard* sino que más bien son el resultado de una talla defectuosa. Su mayor o menor repetición puede deberse a la mayor o menor facilidad con la que pueda darse el defecto de talla.³³

Por debajo de la clasificación expuesta se contemplan una serie de rasgos que permiten definir de manera global cada objeto. En primer término se valora la disposición convexa (x), cóncava (c) o recta (r) de los lados del cuerpo (L) y de los lados del pedúnculo (P) en los casos en los que este apéndice se determina. Tras su aplicación se descubre que los productos más buscados son los que se caracterizan por tener los lados del cuerpo rectos (Lrr) o convexos (Lxx), no siendo muy frecuentes aquellas puntas que tienen los lados del cuerpo cóncavos (Lcc). Esta disposición recta o convexa es la que también afecta con una mayor asiduidad a los lados del pedúnculo. Es muy posible que las combinaciones que marcan un carácter asimétrico de un objeto (Lxr, Lxc, Lcr..., Pxr, Pxc, Pcr...) sean, igualmente accidentes de talla. Para el caso de los pedúnculos se ha observado con una cierta frecuencia el acabado recto de su extremo. A estos pedúnculos los denominamos pedúnculos de base recta (PBr), no debiéndose descartar, por su menor frecuencia, el que también sean el resultado de una talla no predeterminada.

En segundo término se ha valorado el retoque que siempre es plano en su modo. Tomando como referencia la clasificación que establece Bagolini para el retoque de los foliáceos (BAGOLINI, 1970) es la extensión del mismo en cualquiera de las caras del objeto lo que permite distinguir distintas agrupaciones³⁴:

33. Es fácil que tallando, cuando la silueta está prácticamente conformada se rompa uno de los apéndices y ello constituya una error incorregible en el resultado final.

34. Nuestro primer grupo equivale al de *foliáceos marginales* de este autor, el segundo grupo equivale al de *foliáceos con cara plana* y los otros tres pueden considerarse como un desarrollo del grupo *foliáceos bifaciales* que él propone.

- R.1. Retoque marginal unifacial o bifacial.**
- R.2. Retoque invasor o cubriente en una cara y marginal o sin retoque en la otra.**
- R.3 Retoque invasor bifacial.**
- R.4. Retoque cubriente bifacial.**
- R.5. Retoque invasor en una cara y cubriente en la otra.**

Los dos primeros grupos son prácticamente inexistentes, definiéndose la práctica globalidad de los elementos tratados en este trabajo dentro de las otras tres agrupaciones.

En tercer término se ha codificado la matriz sobre la que se ha realizado una punta de flecha. Para ello nos hemos guiado por una parte por los restos de la misma no afectados por el retoque, lo que siempre es posible salvo en las puntas con un retoque del tipo R4, y , por otra por los espesores, más próximos a los soportes leptolíticos abordados en la *Clase A* que a los de lascado considerados en la *Clase E*. La determinación de puntas sobre lasca es en principio escasa, pudiéndose especificar esa matriz para algunos productos gruesos totalmente afectados por el retoque. Esta indicación, que en sí misma no es del todo precisa³⁵, se resuelve considerando que todas las puntas con un retoque del tipo R4 tienen una matriz no determinada (?).

La mayor parte de las puntas en las que se puede especificar la matriz están realizadas sobre lámina. Si el retoque no cubriente permite descubrir parte de esa soporte en ambas caras de la pieza se considera como probable el hecho de que el objeto fue realizado sobre un soporte simple (Ls). En ocasiones, la curvatura longitudinal del objeto permite especificar en las descripciones de este *Corpus* que la punta se ha conseguido sobre un fragmento distal o apical de lámina.

Cuando el mismo tipo de retoque permite descubrir parte de esa matriz en una cara y parte de córtex en la otra se ha considerado que el objeto se pudo haber elaborado sobre un soporte de semidescortezado (Ld). Esta condición se observa en un número muy escaso de objetos.

De manera genérica, cuando una punta solamente conserva parte de la matriz laminar en una cara hemos considerado que estaba realizada sobre lámina (L) y cuando solamente se ha observado parte de córtex en una sola cara no se ha considerado posible determinar su matriz (?). Las realizaciones sobre placa tabular (N) se identifican por los restos de córtex en ambas caras.

En cuarto término, en la descripción de estos objetos se ha considerado la sección, señalándose dos agrupaciones mayoritarias: las puntas con una sección biconvexa (S1) y las puntas con una sección plano-convexa (S2). En contadas ocasiones cuando el retoque no es cubriente se observan una o las dos aristas del soporte laminar lo que condiciona una sección triangular (tri) o trapezoidal (tra).

Finalmente, como criterio descriptivo se toma en consideración en carácter simétrico (S) o asimétrico (A) del objeto. Restringiendo la acepción de simetría a las puntas con la misma disposición de los lados del cuerpo o de la parte basal y a las puntas que presentan esa condición y un par de aletas con la

misma orientación y tamaño, se determina una mayoría clara de elementos simétricos, lo que debe considerarse como un rasgo que se busca en la talla aunque no siempre se consigue.

En el *Corpus* se describen las puntas mediante una sucesión de los códigos expresados entre paréntesis, a lo que se añade las cifras de longitud máxima, anchura máxima y espesor en mm³⁶ que se indican entre paréntesis cuando el objeto está fracturado y esa fractura afecta a su desarrollo longitudinal o transversal.

I.3. La Clase C. Piezas de matriz laminar modificada

La *Clase C* integra a los elementos que se contemplan en la siguiente clasificación:

C.1. Geométricos:

C.1.1. Segmentos.

C.1.2. Triángulos.

C.1.3. Trapecios:

C.1.3.1. Simétricos de truncaduras rectilíneas.

C.1.3.2. Asimétricos de truncaduras rectilíneas.

C.1.3.3. Rectángulos.

C.1.3.4. De bases desplazadas.

C.1.3.5. Con un lado cóncavo.

C.1.3.6. Con dos lados cóncavos.

C.1.3.7. Con un lado convexo.

C.2. Truncaduras de forma geométrica:

C.2.1. Trapezoidales.

C.2.2. Triangulares.

Diversos.

Para la exposición de los geométricos³⁷ se han tomado conceptos de la lista-tipo de J. Fortea (FORTEA, 1973, 96-99)

36. Damos aquí varios ejemplos de lectura:

-Lrr Prr, R4, ?, S1, S, 33 x 15 x 5: Punta de flecha con los dos lados del cuerpo rectos y con los dos lados del pedúnculo rectos. Afectada por un retoque plano-cubriente-bifacial. Con la matriz no determinada. De sección biconvexa. Simétrica. Mide 33 mm de longitud, 15 mm de anchura y 5 mm de espesor.

-Lcr Pxr, R5, L, S2, A, 40 x 22 x 7: Punta de flecha con un lado del cuerpo en disposición cóncava y otro en disposición recta y con un lado del pedúnculo en disposición convexa y el otro en disposición recta. Está afectada por un retoque plano-cubriente en una cara y plano invasor en la otra. Conserva parte de la matriz laminar. Tiene una sección plano-convexa. Es asimétrica y mide 40 mm de longitud, 22 mm de anchura y 7 mm de espesor.

-Lxr PBr, R3, N, tri, A, 38 x 16 x 4,5: Punta de flecha con un lado del cuerpo de disposición convexa y otro en disposición recta. Su pedúnculo es de base recta. Tiene un retoque plano profundo bifacial y está realizada sobre placa tabular. Su sección es triangular y mide 38 mm de longitud, 16 mm de anchura y 4,5 mm de espesor.

-Lrr Bx, R5, L, S1, S, (25) x 15 x 6: Punta de flecha con los dos lados del cuerpo rectos y con la base convexa. Presenta un retoque plano cubriente en una cara y plano invasor en la otra. En una de las caras conserva restos de la matriz laminar. Su sección es biconvexa. Es simétrica. Está fracturada, midiendo sin reconstruirla, 25 mm de longitud. Su anchura máxima es de 15 mm y su espesor de 6 mm.

37. Entendemos bajo el concepto de geométrico la definición que establece J. Fortea para los microlitos geométricos (1973, 92) «Lámina o laminita de silueta semicircular, trapezoidal o triangular, por combinación de las diversas fracturas retocadas, que conserva por lo menos un filo sin retoque y una longitud inferior a dos veces su anchura (salvo en los segmentos o medias lunas)». A esta definición J. Fortea añade además la condición de «exclusión de toda traza de talón y

35. Pueden determinarse puntas con un espesor por encima de los 7 mm que estén elaboradas sobre láminas gruesas o placas tabulares. Por lo general las puntas de flecha contempladas tienen un espesor medio de unos 5 mm, lo que les aproxima claramente a los soportes que se analizan dentro de la *Clase A*.

y de la que plantea el G.E.E.M (G.E.E.M., 1969), considerando las tres formas principales: segmentos, triángulos y trapecios y dentro de estos últimos distintos tipos³⁸: simétricos de truncaduras rectilíneas, asimétricos de truncaduras rectilíneas, rectángulos, de bases desplazadas, con un lado cóncavo, con dos lados cóncavos y con un lado convexo. Centrando nuestro análisis en la forma, no se ha distinguido un tipo de trapecios con la base pequeña retocada, considerando que en la clasificación ese carácter tiene una entidad jerárquica menor que el que determina la silueta.

Como rasgos que contribuyen a mejorar la definición de los tipos se han considerado los conceptos de truncadura mayor larga o corta del G.E.E.M. para los tipos de trapecios asimétricos, rectángulos y de bases desplazadas (G.E.E.M., 1969, 361-363)

Se considera que determinadas truncaduras resultan equivalentes en su forma y tamaño a los triángulos y los trapecios, y asumiendo que en sí mismas constituyen un grupo del todo próximo a los geométricos (JUAN CABANILLES, 1984, 79) se considera adecuado abordarlas bajo el concepto de *truncaduras de forma geométrica* en la misma *Clase*³⁹. La diferencia con respecto a los geométricos quedará determinada por la presencia en éstas de un solo lado retocado y en aquellos de dos. Por último, dentro de los Diversos se abordan a formas específicas y poco repetidas como la de los rectángulos.

I. 4. La Clase D. Piezas grandes de matriz tabular.

Los elementos contemplados en esta *Clase* quedan definidos por su soporte y por un retoque que, configurando su silueta, es plano, bifacial y profundo. Se integran en la siguiente clasificación, donde se señalan dos agrupaciones considerando el carácter apuntado o no del útil, y dentro de las

bulbo de percusión de la lámina o laminita sobre la que se fabricó el microlito geométrico». Es en esta condición en la que nos hemos basado para la definición de la *Clase*. Considerando que no estamos en registros epipaleolíticos preferimos referirnos al grupo con la sola denominación de geométricos, concepto que no solamente abarca el referido sino también el de fracturas retocadas dobles del mismo autor (FORTEA, 1973, 92). Esta línea es acorde con la noción de geométrico de A.Cava (CAVA, 1986, 9-34) y no seguirla hubiera significado complicar en exceso la lista tipo. De hecho, en trabajos de industria lítica referidos al III milenio o de cronología postpaleolítica no se aplica el criterio tipométrico de Fortea (DELIBES y SANTONJA, 1986, 114; Fig. 49, PÉREZ ARRONDO, 1987, Lams. II-IV y JUAN CABANILLES, 1984, Fig. 6: 15).

38. La lista tipo de trapecios responde básicamente a la J. Fortea (1973, 96). El G.E.E.M no distingue un tipo de trapecios con la base pequeña retocada, agrupación que en los contextos funerarios podría entorpecer una visión global basada en las formas, sobre todo porque en la mayor parte de los grandes inventarios -Leisner- ese carácter no se establece a la hora de definir las agrupaciones y su aplicación haría más compleja la realización de comparaciones; ello no quiere decir que en el análisis que se establece no se aprecie ese rasgo. El tipo C.1.3.4. se toma de la clasificación de los autores franceses, mientras que para el tipo C.1.3.2 se sigue estrictamente a Fortea quien establece la condición de que los dos lados sean rectos. De igual modo, para el tipo C.1.3.5 se sigue al autor español por cuanto que en su definición se contempla la posibilidad de que cualquiera de los dos lados sea el cóncavo, mientras que para el G.E.E.M. parece imprescindible que siempre sea el lado mayor.

39. Siendo coherentes en estas piezas no podrá observarse tampoco ninguna traza de bulbo o talón.

mismas, otras atendiendo a la extensión del retoque que les define:

D.1. No apuntadas:

D.1.1. Con retoque en un lateral.

D.1.2. Con retoque en más de un lado.

D.2. Apuntadas:

D.2.1. Con retoque en un lateral.

D.2.2. Con retoque en más de un lado.

I. 4. La Clase E. Piezas realizadas sobre lasca y sobre fragmentos

En esta *Clase* se recoge a todos los elementos que, elaborados en sílex, son productos de lascado. Expuestos mediante la siguiente clasificación, hay que especificar que la mayor parte de ellos son susceptibles de englobarse dentro de la noción de *elementos del entorno* y no tanto en las series materiales vinculadas al fenómeno de la inhumación.

1. Lascas o fragmentos sin retoque.

2. Lascas o fragmentos con retoque.

3. Lascas o fragmentos con retoque plano (foliáceos).

4. Lascas o fragmentos con frente de raspador.

5. Lascas o fragmentos con denticulado lateral.

6. Lascas o fragmentos con retoque lateral (raederas).

7. Otros útiles sobre lasca.

I.5. Clase F. Piezas relacionadas con el proceso de talla.

La última agrupación de una clasificación que pretende recoger todas las unidades consignadas en los diferentes registros atiende a elementos no funcionales. Para su exposición se consideran dos grupos:

1. Núcleos.

2. Restos de talla.

2. Elementos en piedra pulimentada

Para describir el conjunto de elementos pulimentados no ornamentales considerados en el *Corpus* se establece una lista-tipo que, asumiendo las denominaciones y conceptos más comunes en la bibliografía, contempla los siguientes grupos:

A. Hachas.

B. Azuelas.

C. Cinceles

D. Alisadores.

E. Brazales de arquero.

F. Percutores.

G. Paletas.

Diversos.

La casi totalidad de la muestra va a quedar englobada en los dos primeros grupos. Las diferencias entre los elementos que recogen ambas agrupaciones son fundamentalmente formales (CAUVÍN, 1983, 267), aunque puedan admitirse tendencias en cuanto a un uso diferenciado⁴⁰.

40. Tras la publicación del método de Semenov, parece que la diferencia en su uso viene determinada por su empuje. El hacha queda en

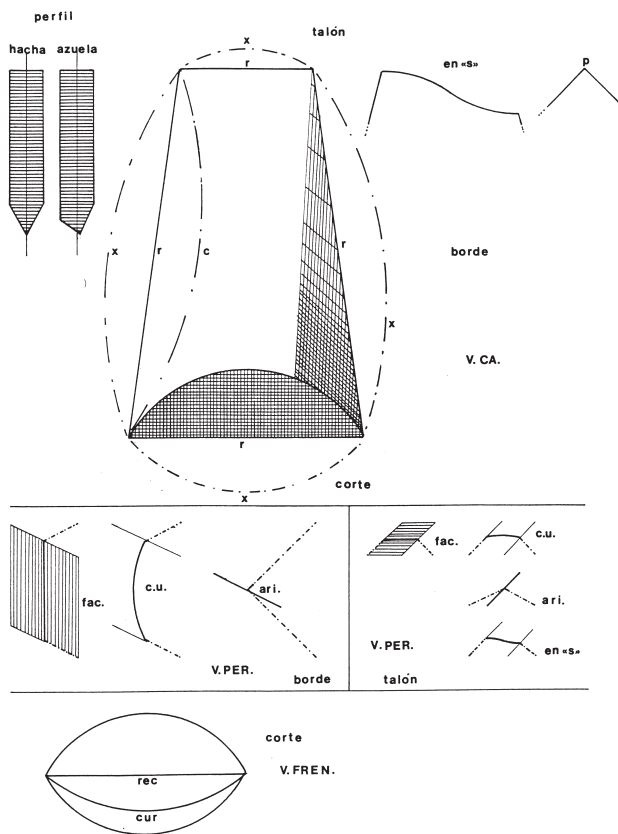


Figura 2. Esquema para la clasificación formal de un hacha o azuela.

sentido transversal al mango guardando sus caras un mismo plano con el mismo, mientras que la azuela adopta una posición oblicua con respecto a éste quedando sus caras en un plano diferenciado con respecto al que conforma el mango (SEMENOV, 1981, fig. 62, 2 y fig. 65, 2.). El empuje diferenciado provoca una cinemática distinta (ROODENBERG, 1983, 178), observándose huellas diferentes (DELIBES, 1974, 153). Ello no impide que un hacha pueda haberse usado como azuela y viceversa (CAUVIN, 1983, 265-266), si bien en este último caso la herramienta sería bastante menos eficaz (MAZO y SOPENA, 1988, 80). Parece que puede determinarse con reservas el que de manera general los tipos respondan a funciones diferentes. De este modo, considerando el sistema de empuje las hachas se revelan como elementos idóneos para la tala, si bien no se descarta el que en ocasiones se utilizaran en funciones asimiladas al uso de las azuelas. Estas últimas parecen más aptas para tareas de descortezamiento, escuadrado y labra (MAZO y SOPENA, 1988, 84-86). Por tanto, solamente en base al carácter simétrico o asimétrico de la sección sagital no pueden establecerse funciones diferenciadas, si bien desde una perspectiva general se puede intuir que la mayoría de las azuelas serían empujadas y usadas como tales y la mayoría de las hachas podrían haber cumplido la función que su cinemática y empuje sugiere. La cuestión de una imposibilidad de identificación funcional sin la realización de los análisis pertinentes, y el carácter cruzado que se ha podido determinar en ocasiones entre los rasgos morfológicos y funcionales siempre abre la posibilidad de que los elementos hallados en contextos funerarios fueran herramientas polifuncionales (DELIBES y SANTONJA, 1986, 167). Por otra parte, si al rasgo del bisel asimétrico se añaden otros criterios morfológicos y dimensionales parece que puede considerarse que bajo la acepción de *azuela* se esconden elementos de variada funcionalidad (BARRERA *et alii*, 1987, 126).

Los conceptos para su clasificación son los clásicos. Las hachas tienen el bisel simétrico y las azuelas asimétrico (*vide*, p. ejem. BERDICHEWSKI, 1964 o SOUVILLE, 1974). Los rasgos que se han valorado en su descripción se han tomado de otros autores (FANDÓS, 1973, GONZÁLEZ SAINZ, 1979 y RICQ, 1983). Valorando en primer lugar el perfil o la forma general de la pieza, se han distinguido 4 formas: trapezoidales, triangulares, rectangulares y ovales, entendiéndose la proximidad del contorno a dichas figuras geométricas. Como quiera que estos elementos sólo responden de manera aproximada a esas figuras geométricas es justificable ahondar en una mejor definición del contorno valorando la disposición recta (r) o convexa (x) de los bordes, talón⁴¹ y corte.

De igual modo puede contribuir a definir mejor la morfología de estos objetos la observación transversal (en perfil) de los bordes, talón y corte considerando para los bordes y el talón tres acabados principales: curva uniforme, facetado o en arista⁴² y para la vista frontal del corte dos: rectilíneo y curvado. Indicando la sección, oval o angular y las tres dimensiones máximas en mm, la descripción se completa con la mención de la materia prima⁴³.

De morfología similar a las hachas o las azuelas, los cinceles quedarán definidos por su carácter estrecho y alargado y por la determinación de un corte de menor desarrollo. Salvo los percutores, los demás elementos quedarán definidos por una forma rectangular y una sección aplanada. Los alisadores tienen los bordes en curva uniforme y son más estrechos que las paletas. Los brazales de arquero quedan caracterizados por las perforaciones de los extremos. Finalmente, en el apartado de Diversos se determinan aquellas singularidades que no caben en las agrupaciones previas.

3. Elementos de adorno

La lista tipo que se ha establecido para la clasificación de los elementos de adorno es la siguiente:

Clase A. Elementos con una o más perforaciones:

A.1. Elementos con perforación simple:

A.1.1. Colgantes:

A.1.1.1. No trabajados:

A.1.1.1.a. Conchas.

A.1.1.1.b. Colmillos.

A.1.1.1.c. Dientes.

A.1.1.2. Trabajados:

A.1.1.2.a. Colgantes curvos.

A.1.1.2.b. Colgantes rectos.

A.1.1.2.c. Colgantes elípticos.

A.1.1.2.d. Colgantes triangulares.

A.1.1.2.e. Colgantes trapezoidales.

A.1.1.2.f. Colgantes circulares.

Diversos.

41. También puede acabar en punta o su contorno formar una «S»

42. La vista en perfil del talón también puede conformar una «S»

43. En la muestra revisada por nosotros hemos identificado diabasas, sillimanita y una piedra negra que hemos creído identificarla con la corneana. El resto de las materias primas responde a las denominaciones que se proponen desde la documentación bibliográfica y se refieren a piezas que no hemos observado directamente. Para la identificación de las diabasas y la sillimanita solamente hemos recurrido

A.1.2. Cuentas:**A.1.2.1. No trabajadas:****A.1.2.1.a. Conchas de *Dentalium*.****A.1.2.1.b. Vértebras de pescado.****A.1.2.2. Trabajadas:****A.1.2.2.1. Delgadas:****A.1.2.2.1.a. Discoidales.****A.1.2.2.1.b. Globulares.****A.1.2.2.1.c. Bitruncocónicas.****A.1.2.2.1.d. Rectangulares.****A.1.2.2.1.e. Elípticas.****Delgadas diversas.****A.1.2.2.2. Gruesas:****A.1.2.2.2.a. Cilíndricas.****A.1.2.2.2.b. Ovoides.****A.1.2.2.2.c. Bicónicas.****A.1.2.2.2.d. Ovoides con perforación transversal:****Gruesas diversas.****A.2. Elementos con perforación en «V»:****A.2.1. Botones.****A.3. Elementos con perforación en «T»****A.3.1. Cuentas gruesas ovoides.****A.4. Elementos con perforación en «X»:****A.4.1. Cuentas delgadas discoides.****Clase B. Elementos con estrangulamiento de suspensión:****B.1. Elementos no perforados:****Diversos.****B.2. Elementos perforados:****B.2.1 Colgantes:****B.2.1.a. Elípticos.****B.2.1.b. Subtriangulares.****B.2.1.c. Con aletas.****Diversos.****B.2.2. Botones.****Clase C. Brazaletes:****C.1. Lisos.****C.2. Decorados.****Diversos**

El esquema de clasificación expuesto⁴⁴ se basa en criterios morfológicos y parte de la distinción de tres *Clases* y una

a una observación visual. En la sillimanita es riesgo de confusión nos ha parecido mínimo. Para la identificación de las diabasas partimos de experiencias previas donde contamos con el asesoramiento del Instituto de Geología aplicada de la Universidad de Salamanca (SOLER DÍAZ, 1984 y 1991).

44. Buena parte de los conceptos usados en la clasificación han sido tomados del trabajo de H. Barge (BARGE, 1982), aunque estrictamente no se sigue el orden jerárquico de atributos que plantea la autora. En su estudio se separan los elementos no trabajados –aquellos objetos que conservan la forma que determina la naturaleza con la única modificación que supone una perforación– de los trabajados –objetos cuya morfología está enteramente determinada por una manufactura–, mientras aquí se ha optado por englobar dentro de la primera

agrupación de elementos diversos. La primera recoge a los elementos con perforación, la segunda a los elementos con estrangulamiento de suspensión, independientemente de que tengan perforación o no, y la tercera a los brazaletes como elementos ligados a partes concretas del cuerpo –tobillos o muñecas–.

Dentro de la primera *Clase*, los elementos se clasifican conforme al tipo de perforación: simple⁴⁵, o conforme a su «vista» en sección en «V», en «T» y en «X». La agrupación mayoritaria es la que recoge a los elementos caracterizados por una perforación simple (A.1). Para abordarlos, se considera salvo excepciones específicas y como criterio prioritario el carácter excéntrico –Colgantes (A.1.1)– o centrado –Cuentas (A.1.2)– de la perforación. Por debajo de ese rasgo se atiende a la tecnología, distinguiendo dos grandes agrupaciones: la que recoge a los elementos con una forma natural –No trabajados– y la que comprende a los elementos con una silueta del todo diferenciada con respecto al soporte sobre el que se consigue el elemento –Trabajados–.

Dentro de los colgantes no trabajados (A.1.1.1) se consideran por separado a las conchas, los colmillos y los dientes, tratando de identificar los soportes en las descripciones⁴⁶; los colgantes trabajados (A.1.1.2) se clasifican conforme a su silueta recta o rectangular, curvada, elíptica, triangular, trapezoidal o circular⁴⁷, abordando cualquier otro rasgo, decoración inclusive, dentro de las descripciones particulares. Las *plaquetas multiperforadas*, (BARGE, 1982, 49), también conocidas como *botones planos* (BERNABEU, 1979, Fig. 3: 3) se integran dentro de los colgantes diversos junto con otras formas particulares.

Clase ambos grupos tratándolos por debajo del concepto de colgante- objetos con perforación excéntrica- y del de cuenta- objetos con perforación centrada-. En este aspecto se coincide con C. L. Pérez y C. López, autores que incluyen a las conchas perforadas de todas las especies y a los dientes perforados dentro del concepto de colgante (PÉREZ y LÓPEZ, 1986, 145-148); y a las conchas de dentálidos y a las vértebras de pescado dentro del concepto de cuenta (PÉREZ y LÓPEZ, 1986, 139-140).

45. Perforación rectilínea que atraviesa en sentido longitudinal o transversal el objeto.

46. En lo que afecta a las conchas, para los ejemplares no revisados se respetan las denominaciones que se determinan en la documentación bibliográfica. Las revisadas se describen, cuando es posible, especificando el género y la especie. Para ello se han seguido las recomendaciones de una guía al uso (LINDNER, 1983).

47. La lista tipo de los colgantes trabajados toma en consideración conceptos de H. Barge (1982, 37-48). Los colgantes rectos se caracterizan por dos lados rectilíneos y otros dos lados, más cortos, rectos o con otra disposición; los colgantes curvos se consideran una derivación de los elementos conseguidos sobre caninos de cánidos o suidos, quedando conformados por dos lados largos, uno convexo y otro cóncavo; los colgantes elípticos se definen por dos lados convexos y los colgantes triangulares y trapezoidales por dos lados largos rectilíneos y uno o dos lados cortos con esa u otra disposición. Los elementos circulares no se contemplan en el trabajo de la autora, quedando definidos por un contorno más o menos próximo a la circunferencia. Dentro de los elípticos se opta por incluir a las realizaciones aplanadas que, con esa forma presentan una perforación centrada, entendiendo que su morfología les aproxima más a la serie de colgantes trabajados que a la propia de las cuentas delgadas. La acepción de estos elementos como colgantes es una opción que también considera J. Bernabeu (1979, Fig. 5: 6) y B. Martí (MARTÍ *et alii*, 1980, 60; Fig. 20: 13).

Las cuentas no trabajadas (A.1.2.1) recogen dos series: las conchas de *Dentalium* y las vértebras de pescado. Las trabajadas (A.1.2.2) también se clasifican considerando en primer lugar las dos series de la clasificación de Barge (1982, 53), gruesas y delgadas, optando por dar luego una denominación concreta a cada una de las realizaciones⁴⁸. Dentro de las gruesas resultan excepcionales aquellas ovoides que, a diferencia del resto tienen la perforación descentrada, transversal y no longitudinal⁴⁹. En ambas series, gruesas y delgadas, se distinguen dos apartados de elementos diversos donde se recogen realizaciones particulares: subtriangulares, geminadas, pseudoovales, pseudocilíndricas y cilíndricas o bicónicas decoradas.

Dentro de los elementos con perforación en «V» (A.2) sólo cabe la serie de botones que reúnen esa condición. Aunque no se distinguen en la clasificación subgrupos por debajo de ese concepto, su denominación específica atiende a realizaciones piramidales, prismáticas, cónicas y en casquete esférico; el conjunto de objetos con perforación en «T» comprende realizaciones adscritas al registro de la **Cova del Fum** (El Camp d' Alacant), semejantes a las cuentas ovoides de perforación transversal caracterizadas por tener también perforado su plano superior y, dentro del conjunto de elementos con perforación en «X» (A.3), sólo se integra una realización aplanada de forma discoidal hallada en la **Cueva del Puntal de los Carniceros** (El Alto Vinalopó).

La *Clase B* contiene a los elementos con estrangulamiento de suspensión, considerándose un solo caso dentro del grupo *B.1* y varios pero muy diversificados en el grupo *B.2*. Para su descripción se ha seguido igualmente un criterio geométrico o, cuando el tipo viene bien definido en la bibliografía, su denominación tradicional. Se trata, en cualquier caso de una *Clase* muy minoritaria compuesta por elementos particulares, aunque todos ellos compartan el rasgo común que la define.

La *Clase C* engloba a los brazaletes, como serie bien diferenciada del resto en su forma y concepto. Dentro de la misma se separan a los elementos lisos de aquellos que presentan decoración

Finalmente, en los Diversos, se contemplan aquellas piezas que por su adscripción cultural deben ser anteriores al marco de estudio de este trabajo- anillos- o que presentan problemas a la hora de incluirse entre los objetos de adorno: conchas recortadas y fragmentos de elementos no definidos claramente.

4. Ídolos

Para la clasificación de los elementos del *Corpus* que, por su carácter antropomorfo caben dentro de esta denominación, basta considerar tres agrupaciones:

- A. Oculados
- B. Violín o planos.
- C. Ancoriformes

En la primera se contemplan las realizaciones adscritas al *Tipo VII* de la clasificación que, de manera general propuso, para los ídolos peninsulares M^a.J. Almagro Gorbea (1973, 169-180). Conseguidos sobre huesos largos de animales mínimamente modificados, en su temática se destacan rasgos faciales concretos y expresivos que se resuelven en este conjunto mediante la aplicación de un pigmento. Estos elementos se describen conforme a las pautas consideradas en un trabajo previo remitido a los ejemplares del yacimiento de **El Fontanal** (SOLER DÍAZ, 1985)⁵⁰.

Los elementos considerados en la segunda agrupación responden a variantes del *Tipo II* de la misma autora, al que se refiere con la denominación de *cruciforme* (ALMAGRO GORBEA, 1973, 33-62), término acaso menos gráfico para los ejemplares valencianos que el más tradicional de ídolo violín. Los que aquí se recogen se realizaron modificando enteramente soportes óseos con la intención de representar esquemáticamente la silueta entera de la figura humana sin distinguir las extremidades, pudiéndose considerar variantes muebles de los bitriangulares y tritriangulares propios del Arte Esquemático parietal (ACOSTA AUÑÓN, 1968, 73-82). Su sección ha motivado el empleo de la denominación de *ídolos planos* por parte de otros autores (BALLESTER TORMO, 1949, 48).

En la tercera agrupación dentro del material revisado solo cabe el conocido ídolo de la **Cova de la Barcel·la**, pieza de todo próxima en su concepto y técnica a las que se consideran en la segunda agrupación con el rasgo añadido de la diferenciación de las extremidades guardando un esquema que recuerda en su forma a la de un ancla.

48. Delgadas: Discoidal: forma en plano circular y en sección rectangular, Globular: forma en plano circular y en sección elíptica, Bitroncocónica: forma en plano circular y en sección bitroncocónica, Rectangular: forma en plano rectangular y en sección rectangular, Elípticas: forma en plano elíptica y en sección rectangular. Gruesas: Cilíndricas forma en plano circular y en sección rectangular, Ovoides: forma en plano circular y en sección elíptica, Bicónicas: forma en plano circular y en sección bitroncocónica.

49. Solamente se observan en la **Cova del Fum**. Estos elementos han presentado como cuentas de *tipo ánimes* por su presencia en el yacimiento catalán (TEN, 1979-80, 37 y Fig. 18). A pesar del carácter descentrado de la perforación, su morfología recuerda más a las otras realizaciones codificadas dentro de la acepción de cuentas gruesas que a los elementos más aplanados que se consideran dentro de la serie de colgantes de la *Clase A*.

50. Al haberse tratado en ese artículo, no es necesario volver a describir en este trabajo a los ejemplares de ese yacimiento.

5. Instrumentos óseos

La lista tipo que se ha establecido para la clasificación de los instrumentos óseos es la siguiente:

A. Elementos sobre soporte modificado parcialmente, activos:

A.1. Apuntados.

A.1.1. Sobre la caña entera del hueso:

A.1.1.a. Robustos.

A.1.1.b. Frágiles.

A.1.2. Sobre la media caña del hueso o una porción inferior:

A.1.?. Indeterminados.

A.2. Redondeados:

A.2.1. Sobre la caña entera del hueso.

A.2.2. Sobre la media caña del hueso o una porción inferior.

A.1.? Indeterminados.

A.3. Biselados:

A.3.1. Sobre la caña entera del hueso.

A.3.2. Sobre la media caña del hueso o una porción inferior.

A.3.?. Indeterminados.

B. Elementos sobre soporte modificado parcialmente, pasivos:

B.1. Elementos lisos.

B.2. Elementos decorados.

B.3. Elementos con perforaciones.

C. Elementos sobre soporte modificado totalmente de sección circular u oval y apuntados en su extremo distal:

C.1. Elementos apuntados.

C.2. Elementos biapuntados. Indeterminados.

D. Elementos sobre soporte modificado totalmente con el extremo proximal destacado y apuntados en su extremo distal:

D.1.1. Elementos simples con la cabeza lisa.

D.1.2. Elementos simples con la cabeza decorada.

D.2.1. Elementos compuestos con la cabeza lisa.

D.2.2. Elementos compuestos con la cabeza decorada. Indeterminados.

E. Elementos sobre soporte modificado totalmente con perforación en su extremo proximal y apuntados en su extremo distal:

E.1. Elementos curvos.

E.2. Elementos rectos. Indeterminados.

F. Elementos sobre soporte modificado totalmente de sección aplanada:

F.1. Elementos con el extremo distal apuntado.

F.2. Elementos con el extremo distal redondeado.

F.3. Elementos decorados. Indeterminados.

Diversos

El criterio básico de la clasificación expuesta es enteramente tecnológico. Valora la modificación que resulta necesaria realizar sobre el soporte elegido para obtener un objeto. De modo operativo, se definieron dos acepciones básicas:

–soporte modificado parcialmente.

–soporte modificado totalmente.

En la primera, el soporte conserva claramente el canal medular entero o cortado longitudinalmente, quedando el útil fabricado definido por una sección en su parte mesial cóncavo-convexa (en «U») o con la original de la diáfisis, observándose en ocasiones alguna modificación parcial de la misma que no altera profundamente la estructura de la caña del hueso, sino que responde a la realización de un trabajo menor o de acabado mediante pulimento.

En la segunda caben los elementos en los que no se aprecia el canal medular o en los que su determinación es muy tenue. Tras la integración de la muestra en los dos conjuntos que se derivan de la aplicación de ambas acepciones se recogen otras diferencias que contribuyen a caracterizar mejor a las agrupaciones. Es frecuente que los objetos susceptibles de incluirse en el primer grupo conserven la epífisis, condición que solo se observará en contados elementos de la segunda agrupación, presentado siempre un trabajo claramente perceptible. Las secciones de los elementos conseguidos modificando *totalmente el soporte* son compactas al haberse fabricado a partir de una extracción longitudinal o transversal del soporte.

El criterio utilizado para ahondar en la clasificación del conjunto de elementos para cuya realización solamente se ha modificado parcialmente el soporte ha sido el de separar los elementos con un extremo distal diferenciado o dotados de una parte activa, de aquellos donde no se observan dichos rasgos. Con esta separación se establecen los dos primeros *grupos* de la clasificación:

Grupo A. Elementos sobre soporte modificado parcialmente, activos.

Grupo B. Elementos sobre soporte modificado parcialmente, pasivos.

El *Grupo A* se desarrolla atendiendo en primer lugar a las características de la configuración de la parte activa, en segundo a la sección y en tercero a la naturaleza frágil o robusta del soporte elegido.

Los tres tipos primarios se establecen conforme a la morfología del extremo distal de la parte activa:

A.1. Apuntados.

A.2. Redondeados.

A.3. Biselados.

En la primera agrupación caben buena parte de los elementos que en otras clasificaciones toman la denominación de *punzones*. De este modo podrían incluirse aquí todos los tipos distinguidos en la clasificación de J. M^a. Rodanés bajo esa acepción que conservaran el canal medular o una huella patente del mismo (RODANÉS, 1987, 51-64). Igualmente, podrían incluirse aquí la totalidad de los elementos que bajo esa denominación se consideran en las fichas tipológicas elaboradas por H. Camps-Fabrer (CAMPS-FABRER, RAMSEYER y STORDEUR, 1990, 1, 2, 3, 4, 5, 6, 7, 8, 9 y 10).

En la segunda agrupación son susceptibles de integrarse parte de los elementos que en otras clasificaciones toman la denominación de *alisadores* (VENTO, 1985, 48), *espátulas*

(ANDRÉS, 1981, Fig. 1: 2) o *espátulas-alisadores* (RODANÉS, 1987, 111).

En la tercera agrupación encontrarían su símil buena parte de los elementos que en otras clasificaciones toman la denominación de *cinceles* (VENTO, 1985, 48 y RODANÉS, 1987, 100-104).

El tipo de sección, entera o segmentada, es lo que permite crear *tipos secundarios* en cada uno de los *tipos primarios*:

A.1. Apuntados.

A.1.1. Sobre la caña entera del hueso.

A.1.2. Sobre la media caña del hueso o una porción inferior

A.1.?. Indeterminados.

A.2. Redondeados.

A.2.1. Sobre la caña entera del hueso.

A.2.2. Sobre la media caña del hueso o una porción inferior.

A.1.? Indeterminados.

A.3. Biselados.

A.3.1. Sobre la caña entera del hueso

A.3.2. Sobre la media caña del hueso o una porción inferior.

A.3.?. Indeterminados.

Finalmente, las características concretas de la agrupación A.1.1., aconseja su subdivisión considerando el carácter frágil o robusto de las piezas. De este modo, se establece:

A.1.1.a. Robustos.

A.1.1.b. Frágiles.

Los elementos que caben en la primera de estas dos agrupaciones se podrían relacionar sin problemas con buena parte de las piezas que en otras clasificaciones se inscriben dentro del concepto de *punzón*. Los elementos que se incluyen en la segunda, además de poder relacionarse con esa acepción, cabrían dentro del concepto *pasador*, de indudable interés en un trabajo que aborda materiales de contextos funerarios. Bajo esta denominación se entienden a aquellos objetos que morfológicamente son *punzones* pero que, por la fragilidad del extremo distal y por su observación en contextos funerarios, en ocasiones adosados a los cráneos, podrían haber hecho las veces de un *adorno para el cabello* (VENTO, 1985, 53)⁵¹.

El *Grupo B* recoge a los contados elementos que, por sí mismos, no pueden definirse como útiles. Pueden constituir partes de instrumentos (mangos) de no haber sido cuentas de collar cilíndricas de dimensiones muy por encima de la media.

De modo operativo, y tras la observación de la muestra se han considerado tres *tipos*:

B.1. Elementos lisos.

B.2. Elementos decorados.

B.3. Elementos con perforaciones.

Salvo contadas piezas, los elementos sobre *soporte modificado totalmente* se podrían considerar dentro la familia de *apuntados* de J. M^a. Rodanés (RODANÉS, 1987, 51). Se abordan en grupos diferenciados (E-F), con la intención de recoger en cada uno el máximo posible de piezas.

Salvo algunas excepciones la mayor parte de los objetos conseguidos modificando enteramente el soporte se pueden relacionar con ese conjunto de *elementos de atuendo* en el que caben los *pasadores*.

En el *grupo C* - **Elementos sobre soporte modificado totalmente de sección circular u oval y apuntados en su extremo distal**- las piezas que se han considerado nunca presentan epífisis y quedan definidas por las secciones indicadas. Atendiendo a la morfología que presenta su extremo proximal se han establecido los siguientes tipos:

C.1. Elementos apuntados.

C.2. Elementos biapuntados.

Indeterminados.

De manera general los objetos que se integran en la primera agrupación podrían coincidir en su concepto con el que subyace en la ficha tipológica elaborada para la *pointe entièrement façonné* por H. Camps Fabrer, si bien en la misma se contempla una mayor variedad en lo que se refiere a las secciones (CAMPS-FABRER, RAMSEYER y STORDEUR, 1990: 14, 1), mientras que los objetos contemplados en la segunda agrupación encuentran su mayor vinculación con los que se recogen en la ficha que, en la misma clasificación, se establece para el concepto de *double pointe*, si bien en ese concepto de la misma autora caben objetos menos elaborados (CAMPS, RAMSEYER y STORDEUR, 1990, 15: 1). Varios de los objetos que se van a considerar en la agrupación de biapuntados también encuentran por sus dimensiones un buen referente en el tipo de *alfiler sin cabeza destacada* de la clasificación de J. M^a. Rodanés (RODANÉS, 1987 82 y 83).

En el *grupo D* - **Elementos sobre soporte modificado totalmente con el extremo proximal destacado y apuntados en su extremo distal** - no cabe ninguna pieza que conserve la epífisis. El rasgo que lo define -extremo proximal destacado- se consigue mediante un trabajo, en la mayor parte de las ocasiones muy minucioso, que no deja huella alguna de la morfología original del soporte. Estas piezas encajarían bien dentro del concepto de *alfiler* expuesto por E. Vento (VENTO, 1985, 50-51) y en el que en líneas generales defiende J. M^a Rodanés, aunque luego considere con esa denominación objetos que no se caractericen por el rasgo que define al *grupo* (RODANÉS, 1987, 76-79). Igualmente, con esta denominación se recogen objetos similares, cuando no los mismos, en las fichas tipológicas elaboradas por H. Camps Fabrer (BARGE *et alii*, 1990).

Para profundizar en el análisis de los elementos que se recogen en el *grupo* en primer lugar se atiende al carácter simple o compuesto de los objetos, teniendo en cuenta que en una

51. Morfológicamente la diferenciación entre *punzón* y *pasador* parece imposible, siendo un hecho comprobado que algunos elementos de buenas dimensiones podrían haber desempeñado la función prevista para los *pasadores* (RODANÉS, 1987, 65). Sin embargo, aplicando el criterio de clasificación que se ha expuesto, no hay problemas a la hora de suponer que la mayor parte de los elementos apuntados frágiles que se van a exponer en este trabajo podrían vincularse al concepto de *pasador*. Otra cuestión será la de no rechazar del todo el que algunos de los elementos robustos también pudieran haber desempeñado esa función.

buena parte de la muestra se consigue el carácter diferenciado del extremo proximal con un aplique. El segundo criterio de la ordenación es el de la decoración, rasgo que se consigue con la misma técnica que la observada en los colgantes curvos o rectos con decoración acanalada. Con todo ello se establecen las siguientes agrupaciones:

- D.1.1. Elementos simples con la cabeza lisa.
 - D.1.2. Elementos simples con la cabeza decorada.
 - D.2.1. Elementos compuestos con la cabeza lisa.
 - D.2.2. Elementos compuestos con la cabeza decorada.
- Indeterminados.

La problemática del grupo reside en la evaluación de aquellos fragmentos de cuerpo que no conservan el extremo proximal por fractura o pérdida. La forma, sección y anchura de estos posibles fragmentos de vástagos pueden resultar rasgos que indiquen su inclusión en el grupo, aunque no debe descartarse que algunos de estos fragmentos se pudieran adscribir a elementos susceptibles de incluirse en el grupo C.

El grupo E -Elementos sobre soporte modificado totalmente con perforación en su extremo proximal y apuntados en su extremo distal- se compone por una pequeña serie de elementos en los que, igualmente, no se observa ningún resto de la epífisis originaria del soporte. Atendiendo a la morfología de los objetos que lo integran se distinguen las siguientes agrupaciones:

- E.1. Elementos curvos
 - E.2. Elementos rectos
- Indeterminados.

Estos elementos encajan perfectamente dentro de la noción de *aguja* (VENTO, 1985, 46), en sus acepciones de *aguja curva* y *aguja recta* (RODANÉS, 1987, 171-173). A un nivel funcional es difícil interpretarlos solamente en esa dirección ya que la perforación no impide el que pudieran tener un uso asimilable al previsto para los *pasadores* y la perforación es un rasgo que siempre posibilita su acepción como colgantes.

El grupo F - Elementos sobre soporte modificado totalmente de sección aplanada- contiene contados objetos elaborados sobre metapodios que conservan la epífisis muy pulida. Por lo general las piezas que recoge son piezas muy planas en las que no se aprecia huella alguna del soporte originario y que, por su fragilidad, encajarían de manera adecuada dentro del concepto de *pasador*.

Atendiendo a la morfología del extremo distal y a la decoración que pueden presentar se distinguen las siguientes agrupaciones:

- F.1. Elementos con el extremo distal apuntado.
 - F.2. Elementos con el extremo distal redondeado.
 - F.3. Elementos decorados.
- Indeterminados.

Los elementos contemplados en la primera agrupación presentan una forma triangular o tendente a lo triangular. Independientemente del empleo de otras denominaciones, parece que el término *varilla* es el más aceptado (GARCÍA DEL TORO, 1986, 157 y BORREGO, SALA y TRELIS, 1992, 106)

defendiéndose su uso como *alfileres* (BALLESTER, 1929, 70). Los elementos con el extremo distal redondeado y forma tendente a lo rectangular suelen denominarse *espátulas* atribuyéndoseles funciones vinculadas a la peletería o a la alfarería (VENTO, 1985, 48). Sin descartar en algunos un uso similar al que se prevé para los objetos apuntados, hay que indicar que su carácter escaso hace muy posible que la mayor parte de los fragmentos considerados en la agrupación de indeterminados formen parte de elementos asimilables al primer conjunto (F.1.). En lo que se refiere a los elementos decorados, es su reducido número lo que aconseja un tratamiento diferenciado.

Lógicamente, no todos los elementos son susceptibles de abordarse dentro de los grupos expuestos, siendo necesario establecer un grupo de *Diversos* en el que se contemplan una serie de piezas especiales, de carácter único.

6. Recipientes cerámicos

Para la clasificación de las formas cerámicas se han tomado como referentes criterios geométricos⁵². Su uso facilita la comprensión de los conceptos al utilizarse parámetros universales. Con ello, se intenta impedir equívocos de índole terminológica que pueden producirse cuando se contrastan nomenclaturas propias de una cerámica popular regional para definir formas prehistóricas. La utilización de formas geométricas como referencia a la hora de establecer las distintas agrupaciones cobra un especial significado cuando se plantea dentro de un sistema de clasificación basado en una jerarquía de atributos. Dentro del mismo, siempre resultarán prioritarios aquellos atributos que inciden en la definición geométrica de un recipiente. Las otras características que pueden intervenir en la clasificación de un vaso, esto es, las de un índole morfológico menor, tecnológico o métrico no son consideradas a la hora de crear las agrupaciones del sistema. Son los rasgos que se consideran secundarios y aunque en sí mismos son importantes no participan de la definición tipológica de un recipiente. Se trata del tamaño, el desengrasante, la morfología del labio, el tratamiento de las superficies y los apéndices.

Las agrupaciones planteadas en la clasificación tipológica que se expone a continuación son, por debajo de las **especies** (Cerámica lisa y Cerámica decorada) y **subespecies** que por la técnica empleada se distinguen dentro de la cerámica decorada⁵³, las siguientes:

-Clase: agrupación de vasos en función de que se compongan de un CUERPO o de dos. Se determinan dos:

52. Con diferencias, el método ha sido aplicado por otros autores para el estudio de recipientes contemporáneos en otras áreas (CAMALICH, 1981-82 o RIVERO, 1988). En el ámbito geográfico de este trabajo, encuentra su aplicación en el programa de cartas arqueológicas que ha venido impulsando el Departamento de Prehistoria y Arqueología de la Universidad de Alicante, así como en trabajos de carácter monográfico referidos a la Edad del Bronce (SIMÓN, 1987b y TRELIS, 1984).

53. Solamente referenciadas dentro de la agrupación **Cerámica decorada**, considerando la técnica: Cerámica con decoración plástica, Cerámica con decoración incisa, Cerámica con decoración impresa, Cerámica con decoración inciso-impresa, Cerámica con decoración esgrafiada, Cerámica con decoración pintada y Cerámica con decoración Campaniforme.

A. Vasos de forma simple.**B. Vasos de forma compuesta.**

A: Los vasos de forma simple son aquellos cuyo perfil se puede definir tomando como referencia una sola figura geométrica o una porción de la misma sin tener en cuenta las modificaciones que sobre esa referencia puedan suponer la disposición de la base, borde o cuello.

B: Los vasos de forma compuesta son aquellos cuyo perfil se puede definir tomando como referencia al menos dos figuras geométricas, la inferior define al perfil del CUERPO inferior y la superior define al perfil del CUERPO superior, sin tener en cuenta las modificaciones que sobre el perfil del inferior pueda suponer la disposición de la base o las que puedan deberse a la disposición del borde o el cuello en el superior. Ambos cuerpos pueden quedar bien diferenciados por la línea de carena o quilla.

Dentro de ambas **clases** se determinan **grupos**

-**Grupo:** Agrupación de vasos en función de la distinta definición geométrica del perfil del **cuerpo** en los vasos de la **Clase A** o de la distinta definición geométrica del perfil del **cuerpo inferior** en los vasos de la **Clase B**, sin tener en cuenta las posibles modificaciones que sobre el mismo implique la disposición de la base.

Conforme al registro efectuado, en la **Clase A** se determinan los grupos:

- I. **Esférico.**
- II. **Elipsoidal horizontal.**
- III. **Elipsoidal vertical.**
- IV. **Cilíndricos.**

Conforme al registro efectuado, en la **Clase B** se determina solamente un grupo:

I. Esférico

Dentro de cada **grupo** se determinan **tipos**:

-**TIPO:** Agrupación de vasos en función de la distinta definición del perfil del cuerpo del recipiente dentro de una sola figura geométrica. En los vasos de la **Clase B** se toma únicamente como referencia el perfil del **cuerpo inferior**.

El tipo viene condicionado en los vasos de la **Clase A** por la porción de figura geométrica que alcance el desarrollo del perfil del vaso sin tener en cuenta las posibles modificaciones que comporte en el mismo la disposición de la base o el borde o la presencia de cuello. En los vasos de la **Clase B** el tipo viene condicionado por la porción de figura geométrica que alcance el desarrollo del perfil del **cuerpo inferior** del vaso sin tener en cuenta la posible modificación que comporte en el mismo la disposición de la base.

Para diferenciar tipos dentro de los grupos I, II y III, se aplica el índice de profundidad referido a la forma básica (IPFB), esto es, aquella que define al cuerpo en la **Clase A** y aquella que define al cuerpo inferior en la **Clase B**. Para ello se ha seguido un criterio referencial considerando una circunferencia, un óvalo en sentido horizontal y un óvalo en sentido vertical con el eje longitudinal equivalente en su dimensión al diámetro de la primera (fig.3, 1). Las tres figuras se dividen en tres partes estableciéndose los referentes (IPFB)⁵⁴ para cada uno de los tipos. Obviamente, si el criterio fuera estricto, sólo se podrían integrar en el tipo 2 aquellos vasos que, en su defi-

nición, guardarán una relación exacta con la mitad del referente geométrico: semiesfera o semióvalo. Pero, obviamente, estando frente a producciones a mano hay que considerar un cierto margen para que el sistema no pierda operatividad.

Dentro del **grupo esférico**, único presente en la **Clase A**, se distinguen tres tipos:

1. **Esférico** (determinado sólo en la **Clase A**). Recipientes cuyo cuerpo tiene un perfil superior a la semiesfera. Tienen un IPFB superior o igual a 65.

2. **Semiesférico**. Recipientes cuyo cuerpo tiene un perfil cercano a la semiesfera. Tienen un IPFB menor que 65 y mayor o igual a 35.

3. **Casquete Esférico**. Recipientes cuyo cuerpo tiene un perfil inferior a la semiesfera. Tienen un IPFB menor que 35.

Dentro del **Grupo elipsoidal horizontal**, son susceptibles de distinguirse tres tipos:

1. **Elipsoidal horizontal**. Recipientes cuyo cuerpo tiene un perfil superior al de medio óvalo en sentido horizontal. Tienen un IPFB superior a 42 e inferior o igual a 70.

2. **Semielipsoide horizontal**. Recipientes cuyo cuerpo tiene un perfil cercano al de medio óvalo en sentido horizontal. Tienen un IPFB menor que 42 y mayor o igual que 28.

3. **Casquete elipsoide horizontal**. Recipientes cuyo cuerpo tiene un perfil inferior al de medio óvalo en sentido horizontal. Tienen un IPFB menor que 28.

Dentro del **Grupo elipsoidal vertical**, son susceptibles de distinguirse tres tipos :

1. **Elipsoidal vertical**. Recipientes cuyo cuerpo tiene un perfil superior al de medio óvalo en sentido vertical. Tienen un IPFB superior o igual a 90.

2. **Semielipsoide vertical**. Recipientes cuyo cuerpo tiene un perfil cercano al de medio óvalo en sentido vertical. Tienen un IPFB menor que 90 y mayor o igual que 55.

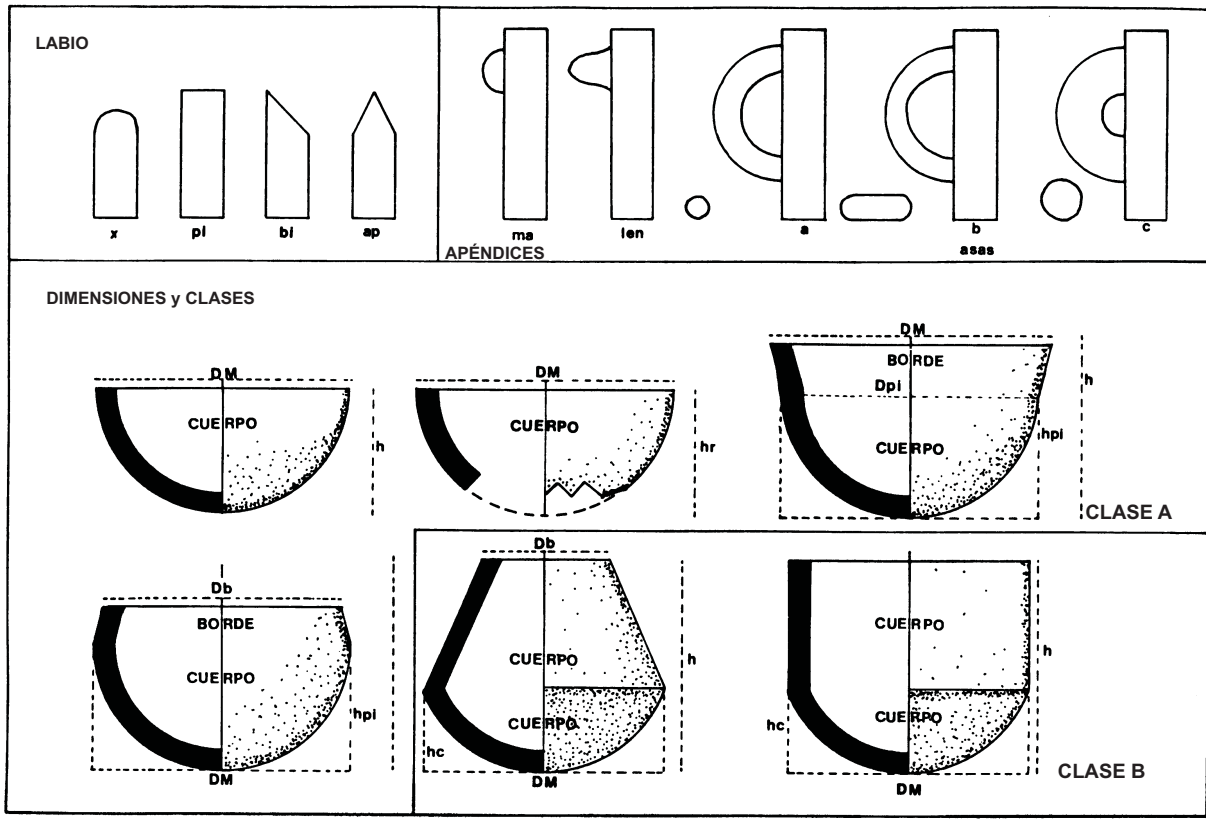
3. **Casquete elipsoide vertical**. Recipientes cuyo cuerpo tiene un perfil inferior al de medio óvalo en sentido vertical. Tienen un IPFB menor que 55. De este tipo no se ha localizado ningún ejemplar dentro de nuestro registro, pudiéndose elaborar esta definición por la comparación con el tipo anterior.

Dentro del **Grupo cilíndrico**, no se distinguen tipos ya que la muestra de vasos analizados resulta insuficiente para establecer criterios diferenciales. De esta forma se tiene que asimilar que en la clasificación hay una equivalencia entre el concepto de grupo cilíndrico y tipo cilíndrico, entendiéndose por ambos la agrupación de vasos con el cuerpo en forma de cilindro.

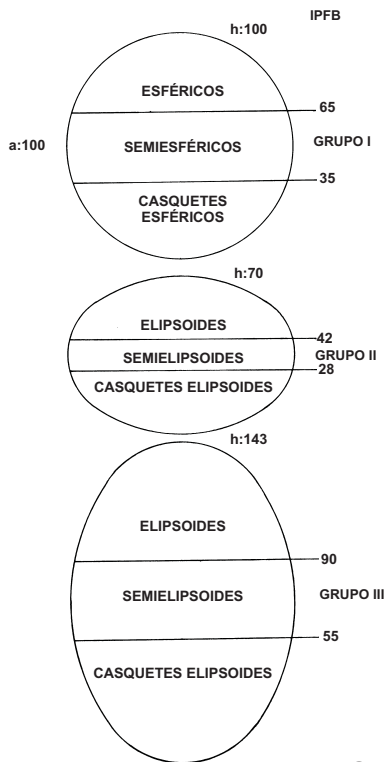
Para precisar mejor la adscripción de los recipientes a los diferentes grupos se establece que:

1º) Los vasos susceptibles de calificarse como cilíndricos, troncocónicos u troncocónicos invertidos con la base convexa han de tener una altura de la pared del cuerpo siempre mayor o igual que el diámetro máximo del casquete que conforma la base (fig. 3, 2)

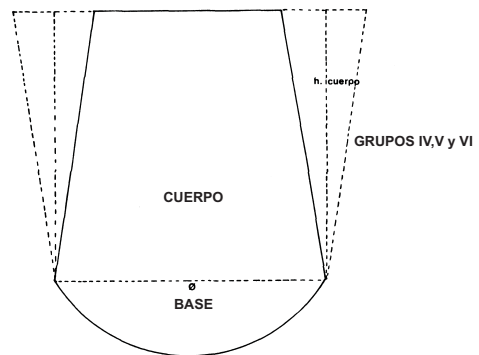
54. En los vasos de la Clase A con el borde no diferenciado corresponde al resultado de dividir la altura por el diámetro máximo y multiplicar el cociente por 100. En los vasos de la misma Clase con el borde diferenciado la altura y el diámetro se toman en la línea de diferenciación del borde. En los vasos de la Clase B la altura y el diámetro se toman en la línea de la carena. En las descripciones se utilizan las siguientes siglas: **D:** diámetro, **DM:** diámetro máximo, **Db:** diámetro en la boca; **h:** altura; **hr:** altura reconstruida; **e:** espesor.



1



2



3

Figura 3. Caracteres morfológicos y métricos considerados en la clasificación de la cerámica, 2. Esquema de referencia para el establecimiento de los tipos en los grupos esférico, elipsoide horizontal y elipsoide vertical, 3. Esquema para la definición de los grupos cilíndrico, troncocónico y troncocónico invertido.

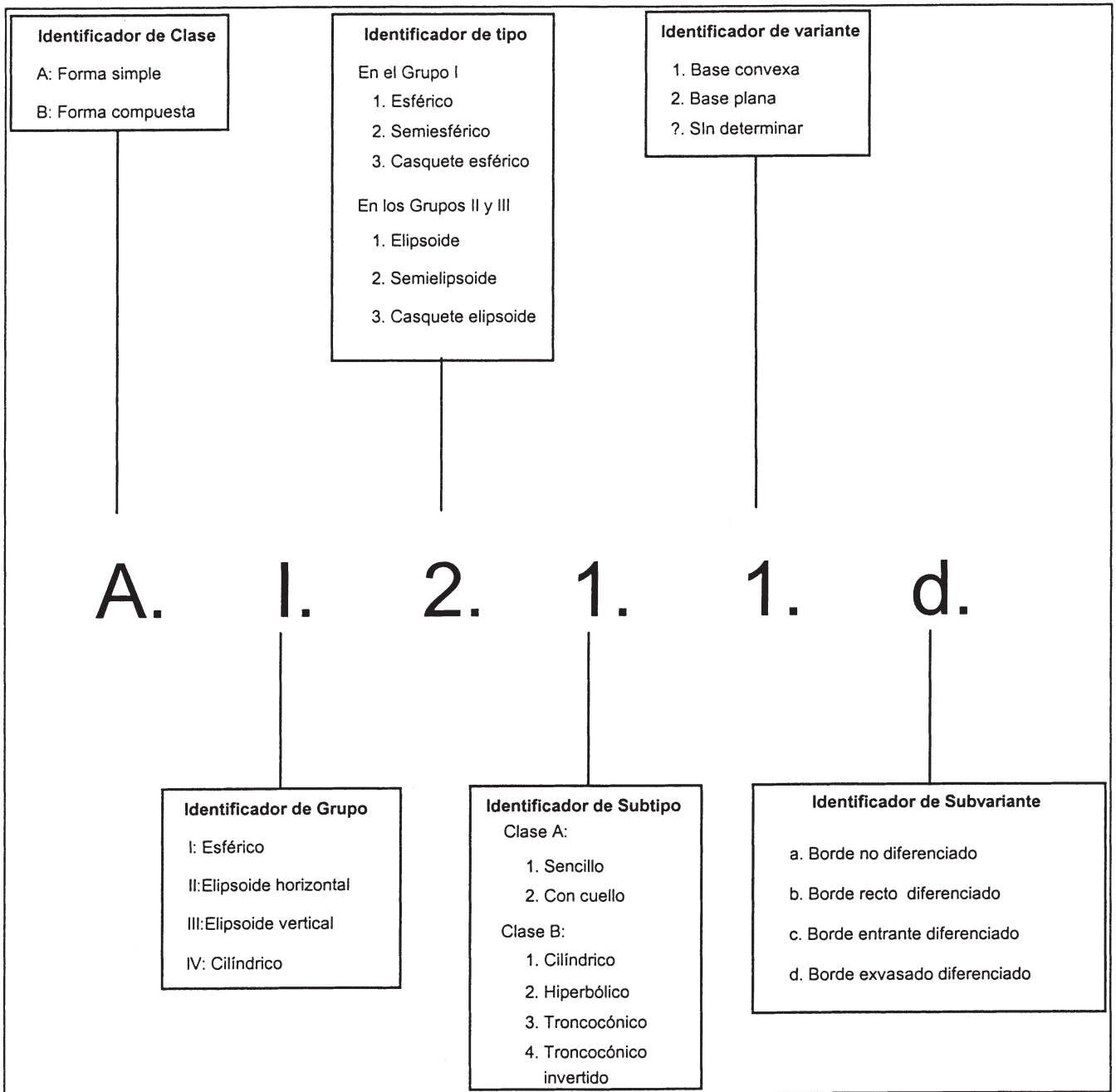


Figura 4. Esquema de lectura de una subvariante de la clasificación de recipientes cerámicos.

2°) Los vasos de los grupos I, II y III con el borde diferenciado (recto o vertical, entrante o exvasado) han de tener una altura desde la base al punto de diferenciación del borde con respecto al cuerpo siempre inferior al diámetro máximo de éste.

-**Subtipo.** El rasgo por el que define el subtipo es diferente en los vasos de la **Clase A** y en los vasos de la **Clase B**. Dentro de la **Clase A** se distinguen dos **Subtipos** posibles en cada primer **tipo** de los **Grupos I, II y III** en función de la ausencia o presencia de cuello:

1. Sencillos
2. Con cuello.

Se entiende por **cuello** la parte del vaso donde éste se estrecha que queda situada por encima del cuerpo y por debajo del labio. Visto el vaso según su sección longitudinal, el cuello queda definido por un tramo del perfil que debe ser claramente diferenciable del perfil del cuerpo. Por encima de éste se ubica el borde que puede estar diferenciado o no.

Normalmente la parte superior del cuello, según la vista de su perfil en sección longitudinal, es recta, mientras que la inferior puede flexionarse para enlazar con los extremos superiores del perfil del cuerpo. El cuello siempre sobresale de la figura geométrica que define al cuerpo, no siendo un rasgo que deba tenerse en cuenta para definir el tipo. De esta forma las dimensiones y cálculos que se establezcan contando con el mismo no se toman en cuenta para agrupar los vasos en los distintos tipos.

Dentro de la **Clase B** el subtipo viene determinado por la forma geométrica que se observa en el cuerpo superior del vaso. Se pueden distinguir cuatro:

1. Cilíndrico.
2. Hiperbólico.
3. Truncocónico.
4. Truncocónico invertido.

-**Variante.** Agrupación de vasos en función de la distinta disposición de la base con respecto al eje longitudinal de la pieza. Se distinguen dos:

1. Convexa.
2. Plana.

En ocasiones, la disposición plana de la base puede plantear problemas a la hora de clasificar un vaso dentro de cualquiera de los tipos señalados en los grupos I, II y III. Las paredes del cuerpo pueden encajar en la porción de figura geométrica que caracteriza a los dos primeros tipos de cada uno de estos grupos y por la disposición de la base puede darse un IPFB menor al del límite que se ha señalado para distinguir el tipo 1 del 2 o el tipo 2 del 3. En estos casos se plantea a la hora de clasificar el vaso el tomar la altura para calcular el IPFB de la misma forma que cuando desconocemos la disposición de la base, esto es, prolongando con la ayuda de un compás el perfil del cuerpo hacia abajo y tomando la dimensión referida como si de un vaso de base convexa se tratara. Lógicamente, la altura que se señale en el vaso y que se utilice *a posteriori* para cualquier cálculo es la real, esta es, la que se toma desde la base plana del recipiente.

-**Subvariante.** Agrupación de vasos según el rasgo que define al borde. Se entiende por **borde** la parte del vaso ubicada por debajo del labio y que delimita la boca. Este concepto se diferencia del de **pared** al considerar que ésta es la parte del vaso que delimita al **cuerpo**, distinguiéndose también del de **pared del cuello**, cuando éste se determina.

Realmente, el borde, aunque siempre existe conceptualmente, no siempre se puede distinguir de la pared del cuerpo o de la pared del cuello, ya que se configura como una prolongación de la misma. Teniendo esto en cuenta se puede hablar de vasos **con el borde no diferenciado**.

Cuando observando el vaso en sección longitudinal, se determina una disposición distinta del tramo del perfil ubicada por debajo del labio con respecto al perfil de la parte superior del cuello o de la parte superior del cuerpo (cuando el cuello no se determina), se puede hablar de vasos **con el borde diferenciado**. En estos casos el borde no encaja dentro de la figura geométrica que define al cuerpo y las medidas y cálculos que se establezcan contando con el mismo no deben tomarse en cuenta a la hora de establecer los tipos.

Se distinguen cuatro posibles rasgos de subvariantes (fig.3, 3):

a. **Con el borde no diferenciado.** El borde solamente existe conceptualmente, siendo una prolongación de la pared del vaso o de la pared del cuello.

b. **Con el borde recto diferenciado.** El borde se determina recto y vertical sobrepasando la figura geométrica o la porción de la misma que define al cuerpo.

c. **Con el borde entrante diferenciado.** El borde se determina en esta dirección con respecto al eje longitudinal del recipiente, sobrepasando la figura geométrica o la porción de la misma que define al cuerpo.

d. **Con el borde exvasado diferenciado.** El borde se determina en esta dirección con respecto al eje longitudinal del recipiente, sobrepasando la figura geométrica o la porción de la misma que define al cuerpo.

Un borde diferenciado siempre tiene una orientación distinta a la del extremo superior de la pared del cuerpo. Si esta orientación supone una clara ruptura del perfil del vaso hay que delimitar en qué circunstancias se puede considerar al borde como tal y no como pared de un posible cuerpo superior. En ello puede radicar la distinción entre un vaso de la **Clase A** con el borde diferenciado y un vaso de la **Clase B**. Para ello se establece que un borde diferenciado, si rompe claramente con el perfil del cuerpo, ha de tener un desarrollo al menos tres veces inferior a la altura total del recipiente.

El sistema expuesto permite una identificación perfecta de la forma de cada recipiente con un máximo de 6 dígitos de enunciado. Sólo en los vasos del grupo IV –cilíndricos- intervienen solamente 5 dígitos a la hora de definir una subvariante, si se recuerda que en ese grupos, la noción de tipo resulta equivalente a la de grupo. En el esquema adjunto se considera un ejemplo de denominación (fig. 4) en el que se lee el conjunto de dígitos que definen a un recipiente de *forma simple que, asimilado al grupo esférico, es del tipo semiesférico, sencillo, con la base convexa y el borde exvasado diferenciado*. Igualmente, en el mismo esquema se recogen las distintas posibilidades de clasificación en los diferentes niveles del sistema.

7. Elementos metálicos

La clasificación que se va a considerar para los elementos metálicos es enteramente morfológica y atiende a presupuestos ya aceptados en otros trabajos. Por encima de los distintos grupos que se van a enunciar podrían haberse señalado dos agrupaciones más genéricas que recogieran de manera diferenciada los útiles y los adornos, lo que aquí no hubiera resultado operativo por cuanto que las distintas series recogen elementos de definición muy precisa y diferenciada, y realmente en la muestra que se va a ofrecer destacan dos grupos, los punzones y los aretes, sobre entidades muy minoritarias que conviene considerarlas por separado. A ello se añade la problemática de la nueva caracterización funcional que se ha propuesto para los punzones por cuanto que es muy posible que la serie pudiera recoger útiles o herramientas en un sentido estricto y otros elementos del todo semejantes que hubieran podido hacer las veces de *pasadores*. Valorando esa nueva perspectiva y a diferencia de lo que plantean otros autores (MONTERO, 1994, 56) resultaba más adecuado abordar directamente la serie sin integrarla en un grupo que se sustentara bajo el concepto de herramienta en su sentido más estricto.

Las diferentes series consideradas son:

1. Punzones.
2. Cinceles.
4. Hachas.
4. Puñales-cuchillo.
5. Puntas *Palmela*.
6. Puñales de lengüeta.
7. Aretes.
8. Cuentas.
9. Cuentas elaboradas sobre lámina.
10. Diversos ornamentales.
11. Diversos.

En la primera caben aquellos elementos cuya estructura fina y rectilínea, concluye en un extremo aguzado (PÉREZ y LÓPEZ, 1986b, 53). Responden al tipo *Fontbouisse* (DELIBES, 1977, 112) quedando en su mayor parte definidos por el carácter apuntado de sus dos extremos y por una sección angular. Tal y como ocurre en francés, lengua en la que se prefiere la denominación de *alene* (NICOLARDOT y GAUCHER, 1975, 127-130), en ocasiones se emplea el término *lezna* para referirse a este tipo de objetos (MARTÍNEZ PERONA, 1981, 104), a los que también se les denomina con la palabra *aguja* (MONTERO, 1994, 61). De todas esas denominaciones parece que la de *punzón* es la menos comprometida⁵⁵. Obviamente en caso de tratarse de útiles deben relacionarse con algún proceso de producción que lleve implícita la acción de perforar, aunque es difícil estimar para la serie una funcionalidad concreta (NICOLARDOT y GAUCHER, 1975, 127).

En la segunda agrupación caben aquellas piezas macizas de sección angular dotadas de un filo en el extremo proximal que queda orientado según la longitud mayor de la sección (MONTERO, 1994, 59). A estos elementos se les ha asociado con el trabajo de una gama amplia de materias (NICOLARDOT y GAUCHER, 1975, 117). Las piezas que aquí se consideran son relativamente pequeñas y tienen el filo más estrecho que la sección máxima que se observa en el cuerpo.

Bajo el concepto de hacha se considera también una forma maciza aplanada de contorno rectangular o trapecial dotada de filo y talón. Se le relaciona con la tala y el corte (BRIARD y VERRON, 1976, 5), aunque no se descarta su vinculación con otras tareas artesanales y su acepción como armas (MONTERO, 1994, 56). Queda diferenciada del concepto de azuela por la disposición paralela del corte con respecto al enmangue, no valorándose tanto el carácter asimétrico del bisel, lo que hace que en determinados modelos planos sea imposible precisar a que tipo, hacha o azuela, responden (BRIARD y VERRÓN, 1976b, 77). Igualmente, cuando el elemento es estrecho presenta dificultades a la hora de distinguirse de la noción de cincel (NICOLARDOT y GAUCHER, 1975, 117), lo que parece que podría resolverse cuando no hay constancia de que el talón se

utilice como plano de percusión, considerando bajo el concepto de cincel a los objetos que tienen un filo de menor desarrollo en anchura que el cuerpo.

Siguiendo a V. Lull se ha preferido tratar en un mismo grupo a los elementos susceptibles de entenderse bajo la noción de puñal o de cuchillo ya que es difícil precisar una acepción funcional acorde con el término (LULL, 1983, 161-168 y MONTERO, 1994, 59), sobre todo si no se determina un cierto acuerdo a la hora de considerar los rasgos morfológicos y tipométricos que subyacen bajo cada uno de los conceptos. Dentro de la clasificación que, para los elementos metálicos de la Edad del Bronce, se ha considerado a nivel genérico para Francia se ha entendido bajo el concepto de puñal a aquel objeto cuya la punta se sitúa dentro del eje del arma en la intersección de dos filos laterales simétricos y convergentes (BRIARD y MOHEN, 1983, 5 y 19-23), mientras que se ha propuesto que el término cuchillo debe reservarse para los objetos dotados de un solo filo en una lámina asimétrica (NICOLARDOT y GAUCHER, 1975, 47). Métricamente se considera que un puñal no debe sobrepasar los 35 cm en su longitud, considerándose que lo común es que esos objetos tengan en esa dimensión unas medidas comprendidas entre los 10 y los 25 cm., si bien se admiten elementos más cortos bajo el concepto de *puñal calcolítico* (BRIARD y MOHEN, 1983, 5 y 19-23). Con el término cuchillo se alude a realizaciones que no sobrepasen en longitud los 30 cm (NICOLARDOT y GAUCHER, 1975, 47). Las definiciones que establece V. Lull para los elementos que deben entenderse bajo cada uno de esos términos es diferente. Ambos tipos quedan diferenciados del grupo que recoge a las espadas por no superar en su longitud los 20 cm, señalándose que los puñales presentan dos filos convergentes y la punta aguda y los cuchillos se caracterizan también por la determinación de dos filos en disposición paralela con la punta aguda o redondeada (LULL, 1983, 161-162). El puñal queda bajo la noción de arma, mientras que el cuchillo se considera un útil (MONTERO, 1994, 59), atribuyéndosele al primero la funcionalidad de pinchar o clavar y vinculando el uso del segundo con la operación de cortar (LULL, 1983, 158), si bien se considera que ambos conceptos son subjetivos y tras la evaluación de un exhaustivo análisis morfométrico de los elementos argáricos sólo se acepta como posible el que, efectivamente, se puedan considerar dos tendencias funcionales dentro de un mismo conjunto de elementos: el de los puñales-cuchillo (LULL, 1983, 168).

Nada se puede aportar en esta discusión desde el análisis de las piezas que se van a presentar en este trabajo. Fuera del tipo puñal de lengüeta que, por su concisa definición, se considera aparte, la serie recoge sólo contados elementos con una longitud muy reducida y con un acabado que no hace que se puedan considerar como ejemplos de piezas regulares. Uno de ellos, el más pequeño, se ha presentado como *puñal pseudo-triangular* (BORREGO, SALA y TRELIS, 1992, 171), y para otro se ha considerado también esa denominación acompañándola por el adjetivo que sugiere la forma de la hoja: *puñal romboidal* (BORREGO, SALA y TRELIS, 1992, 171). Por el escaso desarrollo longitudinal de ambas es difícil que se les pueda integrar dentro de un grupo que recoja armas, aunque ciertamente la tendencia de las hojas sea guardar una cierta simetría. Para los otros dos elementos que se consideran quizá la noción más acertada sea la de hojas, por cuanto que son pie-

55. En castellano, por *lezna* se entiende un objeto enmangado más vinculado al ámbito de los zapateros que sirve para agujerear, coser y respuntar (*D.R.A.L.E.*, XXI, Ed., 1992, p. 1251), poniendo la condición de disposición de ojal para la noción primera de aguja (*D.R.A.L.E.*, XXI, Ed., 1992, p.68). La noción de *punzón* es la menos específica: *instrumento de hierro o de otro material que remata en punta. Sirve para abrir ojete y para otros usos* (*D.R.A.L.E.*, XXI, Ed., 1992, p. 1698).

zas que han llegado fragmentadas en exceso o con un engañoso proceso de restauración.

No parece necesario distinguir un grupo de puntas de flecha ya que todos los elementos que se tratan bajo esa acepción responden a un tipo muy específico: punta *Palmela*. Bajo este concepto se entienden aquellos objetos típicamente ibéricos que presentan una hoja plana más o menos ovalada y pedúnculo de sección cuadrada o circular (DELIBES, 1977, 108).

Se ha creído conveniente abordar los denominados puñales de lengüeta en un grupo específico y aparte de los puñales-cuchillo dada su clara acepción cultural. Son elementos que tradicionalmente son considerados como armas, aunque sobre su funcionalidad cuando se trata de elementos de reducido tamaño caben las mismas dudas que las expuestas para el grupo de puñales-cuchillo. Se definen por una hoja de sección lenticular más o menos triangular y plana con bordes cortantes por martilleo, y una corta espiga pararectangular que sirve para acoplar la empuñadura (DELIBES, 1977, 101).

La séptima agrupación recoge a los aretes, entendiendo bajo esa acepción un conjunto variado de elementos delgados y de desarrollo pseudocircular susceptibles de abordarse dentro de la noción de adorno. En su análisis se abordará en primer lugar la diferenciación que puede estimarse a partir de considerar el contorno cerrado de algunos elementos elaborados a molde que, pudiéndose entender mejor bajo el término de *anillas*, poca relación deben guardar con el marco de estudio de este trabajo. Los demás elementos con los extremos diferenciados, superpuestos o no serán susceptibles de considerarse como cuentas, anillos, o brazaletes según el diámetro que les caracterice, recogiendo dentro de los mismos contadas realizaciones en plata y en oro.

No se ha considerado oportuno integrar a estos elementos dentro del apartado en el que en este trabajo se han considerado las realizaciones ornamentales sobre materias tradicionales, entendiendo que era mucho más operativo, en atención a las valoraciones de índole cronológica, considerar un aparte con la globalidad de los objetos elaborados sobre metal. Se completa el cuadro de adornos con los elementos que se recogen en la 8ª, 9ª y 10ª agrupación, considerando en la primera de éstas a las cuentas macizas, en la segunda a aquellas que se obtienen flexionando una lámina metálica y en la tercera una serie muy reducida de elementos que deben integrarse dentro de un adorno complejo que, como las *anillas*, supera del todo el marco cronológico que se ha considerado en este trabajo.

Se completa la clasificación reservando una agrupación para los elementos carentes de unos rasgos morfológicos que permitan, de una manera segura integrarlos en cualquiera de los grupos anteriores. Aquí se integrarán las láminas, varillas e informes.

No cabe duda que en el registro de elementos metálicos, el reciente trabajo de J.L. Simón (1998) constituye una obra a la que hay que hacer continuamente referencia, una vez que recoge todos o casi todos los elementos que, de esa naturaleza se contemplan en este *Corpus*.

3. LISTA TIPO

Se enumeran aquí todos los ítems expuestos en el apartado previo y que se reconocen en la cultura material de los conjuntos sometidos a revisión. Para la búsqueda de un elemento concreto en el *corpus de materiales* (capítulo 2), una vez localizado el yacimiento por su número de identificación habrá

que indicar que en el apartado de cultura material se exponen los objetos siempre conforme al orden que en esta lista se establece. En algunos yacimientos este orden se considera según los diferentes capas o sectores que contienen. Será ésta la forma más rápida para acceder a los materiales representados en las láminas.

Industria Lítica:

Piedra Tallada:

Clase A. Piezas de matriz laminar poco modificada:

A.1. Láminas o cuchillos:

A.1.1. Láminas sin retoque.

A.1.2. Láminas con pseudoretroque.

A.1.3.a. Láminas con retoque en un lado.

A.1.3.b. Láminas con retoque en un lado y pseudoretroque en el otro.

A.1.3.c. Láminas con retoque en más de un lado.

A.1.4. Láminas con escotaduras.

A.2. Raspadores sobre lámina.

A.3. Láminas truncadas.

Diversos

Clase B. Puntas de flecha.

I. Puntas de flecha de base recta.

II. Puntas de flecha de base convexa.

III. Puntas de flecha de base cóncava.

IV. Puntas de flecha foliáceas:

1. Amigdaloides:

a. Sin aletas inversas.

b. Con aletas inversas.

2. Saliciformes:

a. Sin aletas inversas.

b. Con aletas inversas.

3. Lauriformes:

a. Sin aletas inversas.

b. Con aletas inversas.

V. Puntas de flecha romboidales:

1. Amigdaloides:

a. Sin aletas inversas.

b. Con aletas inversas.

2. Saliciformes:

a. Sin aletas inversas.

b. Con aletas inversas.

3. Lauriformes:

a. Sin aletas inversas.

b. Con aletas inversas.

VI. Puntas de flecha con pedúnculo y aletas:

VI.B. Con el cuerpo de lados convergentes:

B.1. Con dos aletas:

a. Rectas.

b. Agudas.

c. Obtusas.

d. Con una recta y otra aguda.

e. Con una recta y otra obtusa.

f. Con una aguda y otra obtusa.

B.2. Con una aleta:

a. Recta.

b. Aguda.

c. Obtusa.

VI. C. Cruciformes:

C.1. Con dos aletas:

- a. Rectas.
- b. Agudas.
- c. Obtusas.
- e. Con una recta y otra obtusa.
- f. Con una aguda y otra obtusa.
- C.2. Con una aleta:
 - c. Obtusa.

Clase C. Piezas de matriz laminar modificada:

- C.1. Geométricos:
 - C.1.1. Segmentos.
 - C.1.2. Triángulos.
 - C.1.3. Trapecios:
 - C.1.3.1. Simétricos de truncaduras rectilíneas.
 - C.1.3.2. Asimétricos de truncaduras rectilíneas.
 - C.1.3.3. Rectángulos.
 - C.1.3.4. De bases desplazadas.
 - C.1.3.5. Con un lado cóncavo.
 - C.1.3.6. Con dos lados cóncavos.
 - C.1.3.7. Con un lado convexo.
- C.2. Truncaduras de forma geométrica:
 - C.2.1. Trapezoidales.
 - C.2.2. Triangulares.
 - Diversos.

Clase D. Piezas grandes de matriz tabular:

- D.1. No apuntadas:
 - D.1.1. Con retoque en un lateral.
 - D.1.2. Con retoque en más de un lado.
- D.2. Apuntadas:
 - D.2.1. Con retoque en un lateral.
 - D.2.2. Con retoque en más de un lado.

Clase E. Piezas realizadas sobre lasca y sobre fragmentos:

1. Lascas o fragmentos sin retoque.
2. Lascas o fragmentos con retoque.
3. Lascas o fragmentos con retoque plano (foliáceos).
4. Lascas o fragmentos con frente de raspador.
5. Lascas o fragmentos con denticulado lateral.
6. Lascas o fragmentos con retoque lateral (raederas).
7. Otros útiles sobre lasca.

Clase F. Piezas relacionadas con el proceso de talla.

1. Núcleos.
2. Restos de talla.

Piedra Pulimentada:

- A. Hachas.
- B. Azuelas.
- C. Cinceles.
- D. Alisadores.
- E. Brazales de arquero.
- F. Percutores.
- G. Paletas.
- Diversos.

Elementos de adorno:

- Clase A. Elementos con una o más perforaciones:*
- A.1. Elementos con perforación simple:

- A.1.1. Colgantes:
 - A.1.1.1. No trabajados:
 - A.1.1.1.a. Conchas.
 - A.1.1.1.b. Colmillos.
 - A.1.1.1.c. Dientes.
 - A.1.1.2. Trabajados:
 - A.1.1.2.a. Colgantes curvos.
 - A.1.1.2.b. Colgantes rectos.
 - A.1.1.2.c. Colgantes elípticos.
 - A.1.1.2.d. Colgantes triangulares.
 - A.1.1.2.e. Colgantes trapezoidales.
 - A.1.1.2.f. Colgantes circulares.
 - Diversos.
- A.1.2. Cuentas:
 - A.1.2.1. No trabajadas:
 - A.1.2.1.a. Conchas de *Dentalium*.
 - A.1.2.1.b. Vértebras de pescado.
 - A.1.2.2. Trabajadas:
 - A.1.2.2.1. Delgadas:
 - A.1.2.2.1.a. Discoidales.
 - A.1.2.2.1.b. Globulares.
 - A.1.2.2.1.c. Bitroncocónicas.
 - A.1.2.2.1.d. Rectangulares.
 - A.1.2.2.1.e. Elípticas.
 - Delgadas diversas:
 - A.1.2.2.2. Gruesas:
 - A.1.2.2.2.a. Cilíndricas.
 - A.1.2.2.2.b. Ovoides.
 - A.1.2.2.2.c. Bicónicas.
 - A.1.2.2.2.d. Ovoides con perforación transversal.
 - Gruesas diversas.
- A.2. Elementos con perforación en «V»:
 - A.2.1. Botones.
- A.3. Elementos con perforación en «T»:
 - A.3.1. Cuentas gruesas ovoides.
- A.4. Elementos con perforación en «X»:
 - A.4.1. Cuentas delgadas discoides.

Clase B. Elementos con estrangulamiento de suspensión:

- B.1. Elementos no perforados:
 - Diversos.
- B.2. Elementos perforados:
 - B.2.1. Colgantes.
 - B.2.1.a. Elípticos.
 - B.2.1.b. Subtriangulares.
 - B.2.1.c. Con aletas.
 - Diversos.
- B.2.2. Botones.

Clase C. Brazaletes:

- C.1. Lisos.
- C.2. Decorados.
- Diversos.

Útiles óseos:

- Grupo A. Elementos sobre soporte modificado parcialmente, activos.
- A.1. Apuntados:
 - A.1.1. Sobre la caña entera del hueso:
 - A.1.1.a. robustos.

- A.1.1.b: frágiles.
- A.1.2. Sobre la media caña del hueso o una porción inferior.
- A.1.?. Indeterminados.
- A.2. Redondeados:
 - A.2.1. Sobre la caña entera del hueso.
 - A.2.2. Sobre la media caña del hueso o una porción inferior.
- A.1.?. Indeterminados:
- A.3. Biselados:
 - A.3.1. Sobre la caña entera del hueso.
 - A.3.2. Sobre la media caña del hueso o una porción inferior.
- A.3.?. Indeterminados.

Grupo B. Elementos sobre soporte modificado parcialmente, pasivos:

- B.1. Elementos lisos.
- B.2. Elementos decorados.
- B.3. Elementos con perforaciones.

Grupo C. Elementos sobre soporte modificado totalmente de sección circular u oval y apuntados en su extremo distal:

- C.1. Elementos apuntados.
- C.2. Elementos biapuntados.
- Indeterminados.

Grupo D. Elementos sobre soporte modificado totalmente con el extremo proximal destacado y apuntados en su extremo distal:

- D.1.1. Elementos simples con la cabeza lisa.
- D.1.2. Elementos simples con la cabeza decorada.
- D.2.1. Elementos compuestos con la cabeza lisa.
- D.2.2. Elementos compuestos con la cabeza decorada.
- Indeterminados.

Grupo E. Elementos sobre soporte modificado totalmente con perforación en su extremo proximal y apuntados en su extremo distal:

- E.1. Elementos curvos.
- E.2. Elementos rectos.
- Indeterminados.

Grupo F. Elementos sobre soporte modificado totalmente de sección aplanada:

- F.1. Elementos con el extremo distal apuntado.
- F.2. Elementos con el extremo distal redondeado.
- F.3. Elementos decorados.
- Indeterminados.
- Diversos.

Ídolos:

- A. Oculados.

- B. Violín o planos.
- C. Ancoriforme.

Cerámica:

- 1. Cerámica lisa:
 - Formas:
 - Clase A. Formas simples:
 - Grupo I. Esféricos:
 - Tipo 1. Esférico.
 - Tipo 2. Semiesférico.
 - Tipo 3. Casquete esférico.
 - Grupo II. Elipsoides horizontales:
 - Tipo 1. Elipsoide.
 - Tipo 2. Semi-elipsoide.
 - Tipo 3. Casquete elipsoide.
 - Grupo III. Elipsoides verticales:
 - Tipo 1. Elipsoide.
 - Tipo 2. Semi-elipsoide.
 - Tipo 3. Casquete elipsoide.
 - Grupo IV. Cilíndricos:

Clase B. Formas compuestas:

- Grupo I. Esféricos:
 - Tipo 2. Semiesférico.
 - Tipo 3. Casquete esférico.

Fragmentos:

- De borde.
- De base.
- De carena.
- Indeterminados.

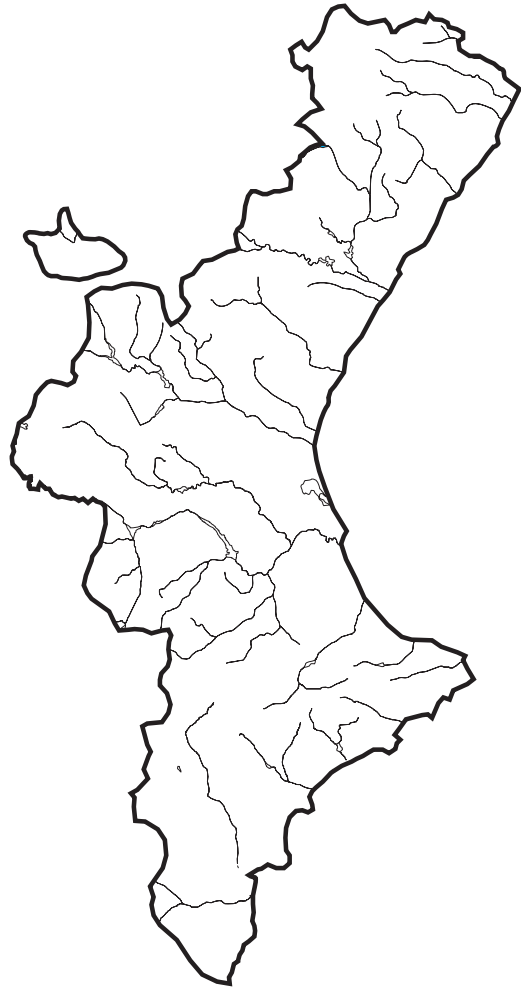
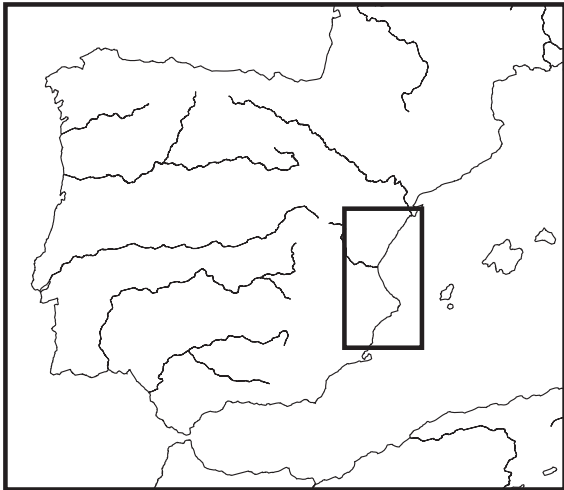
2. Decorada (mismo desarrollo en lo formal que la cerámica lisa)

- Plástica.
- Incisa.
- Impresa.
- Inciso-impresa.
- Esgrafiada.
- Pintada.
- Campaniforme.

Metal:

- 1. Punzones.
- 2. Cinceles.
- 3. Hachas.
- 4. Puñales-cuchillo.
- 5. Puntas *Palmela*.
- 6. Puñales de lengüeta.
- 7. Aretes.
- 8. Cuentas.
- 9. Cuentas elaboradas sobre lámina.
- 10. Diversos ornamentales.
- 11. Diversos.

III. CORPUS DE CUEVAS DE INHUMACIÓN MÚLTIPLE



1. COVA DE CÀLIG.

Càlig (El Baix Maestrat).

COORDENADAS GEOGRÁFICAS: 40° 27' 48" N 4° 2' 35" E (M).

COORDENADAS UTM: 724101.03 4482617.83

EXCAVACIÓN: por unos labradores en 1929.

MATERIAL: perdido.

INHUMACIONES: se constataron restos de unos 20 individuos.

GENERALIDADES: se encontraba junto al depósito de agua del pueblo. Conforme a la planta de L. Porcar, se trata de un pozo cilíndrico con un ensanchamiento lateral en su base. La boca, circular, tenía 1 m de diámetro y la base, elipsoide, 3 x 2,5 m. En el ensanchamiento fue donde se encontraron los restos humanos y el ajuar.

La antigüedad e imprecisión de los datos no permite efectuar muchas valoraciones. Podría tratarse de una estructura artificial del tipo silo aprovechada con fines funerarios, o bien de los restos de una cueva recubierta por la sedimentación (MARTÍ OLIVER 1981, 17).

CULTURA MATERIAL: el ajuar reproducido (lámina 1) es el de la figura de L. Porcar. Tomando como referencia sus dibujos, parece que consiste en:

- punta de flecha romboidal no especificada (lámina 1, 4).
- 5 puntas de flecha foliáceas -4 saliciformes y una amigdalóide- (lámina 1, 1-3 y 5-6).
- punta del tipo/variante VIB1a (lámina 1, 7).
- hacha o azuela pequeña de forma general trapezoidal (lámina 1, 8).

De estos materiales no se pueden determinar más rasgos por la poca calidad de los dibujos y la ausencia de una escala métrica.

Además, en la documentación consultada se referencian dos vasos encajados que se deshicieron al sacarlos.

BIBLIOGRAFÍA:

MARTÍ OLIVER, 1981; PORCAR CANDEL, 1935.

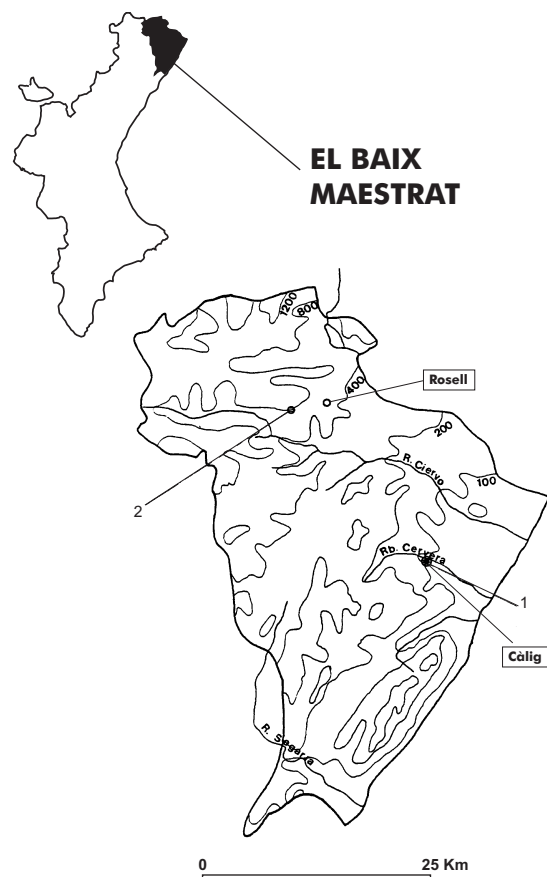


Figura 5. Mapa de distribución de los yacimientos en la comarca de El Baix Maestrat.

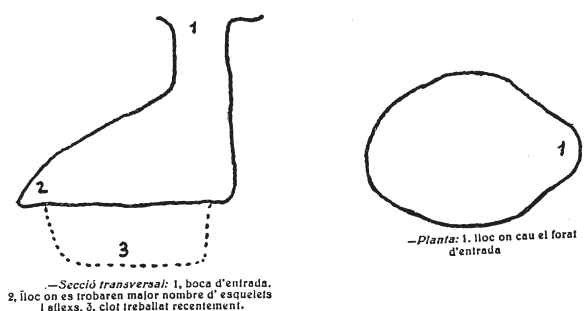


Figura 6. Planta y sección transversal de la Cova de Càlig (PORCAR, 1935).

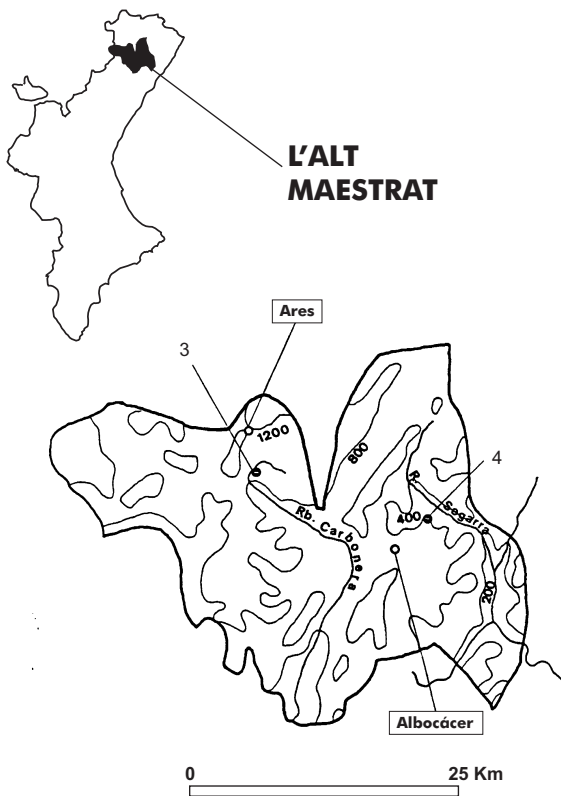


Figura 7. Mapa de distribución de los yacimientos en la comarca de L'Alt Maestrat.

2. COVA DE LES BRUIXES.

Rosell, (El Baix Maestrat).

COORDENADAS GEOGRÁFICAS: 40° 37' 30" N 3° 53' 20" E (M).

COORDENADAS UTM: 770913.36 4502140.64

EXCAVACIÓN: por N. Mesado y V. Viciano en 1973 y 1985.

MATERIAL: en el Museo de Burriana.

INHUMACIONES: se documentan huesos humanos.

GENERALIDADES: se encuentra en la ladera SW. del «Solar de Coma Negra» a unos 800 m sobre el nivel del mar. Su entrada se orienta al SW, alcanzando en su eje longitudinal 55 metros con dirección NE. Se trata de una galería con tres tramos bien diferenciados: un vestíbulo de 12 m de profundidad por 4 m de ancho sin sedimentación; una primera sala de 5 m de longitud por 6 m de ancho, y una segunda sala de 9 x 6,5 m, que está dividida artificialmente por una trinchera realizada para la extracción de guano. En esta última cavidad se realizaron tres sondeos (I, III y IV) a un lado y a otro de la zanja. El fondo de la cueva se prolonga con un pasillo de 29 x 3 m.

Sometida a continuos trabajos para la extracción de guano, el sedimento del yacimiento ha resultado bastante dañado. Fue durante esas tareas cuando aparecieron los restos humanos «y grandes recipientes de arcilla». Su encuentro provocó que la cueva todavía se viera más afectada por las remociones.

Aunque se han documentado restos humanos, habrá que esperar a que se publiquen exhaustivamente los resultados de las

intervenciones arqueológicas para poder hacer una valoración correcta del yacimiento. La lectura del informe publicado presenta algunos problemas de interpretación en lo que se refiere a la atribución cultural de las inhumaciones (MESADO y VICIANO, 1988)⁵⁶ y lo que se haya encontrado todavía permanece inédito. En otro trabajo se ha considerado la existencia de un nivel de inhumaciones neolíticas, datado relativamente a finales del IV milenio a.C (conforme a dataciones de otros yacimientos sin calibrar), infrapuesto a otro nivel de inhumación propio de la Edad del Bronce (OLARIA PUYOLES, 1988, 109 y 116).⁵⁷

BIBLIOGRAFÍA

MESADO OLIVER y VICIANO AGRAMUNT, 1988; OLARIA PUYOLES, 1988b.

3. COVA DE LA MOLA REMIGIA.

Ares del Maestrat (L'Alt Maestrat).

COORDENADAS GEOGRÁFICAS: 40° 25' 04" N 0° 18' 10" W (G).

COORDENADAS UTM: 728848.83 4477699.19

EXCAVACIÓN: en 1935, por J. Chocomeli.

MATERIAL: en el Museo de Prehistoria. Diputación Provincial de Valencia.

INHUMACIONES: se menciona la presencia de un enterramiento.

GENERALIDADES: Se encuentra al pie del mismo monte donde se sitúan las pinturas prehistóricas de la Cueva Remigia del Barranco de la Gasulla. Es una grieta dispuesta a la izquierda de dicha cavidad, a unos 900 m de altura sobre el nivel del mar, que contenía un enterramiento prehistórico. Ahí se halló un cuchillo y tres puntas de flecha. Al parecer, la grieta había sido excavada con anterioridad. Bajo la misma vertiente, J. Chocomeli localizó un yacimiento que identificó como poblado.

CULTURA MATERIAL: aparte de lo encontrado por J. Chocomeli se supone que existieron puntas de flecha del tipo / variante VIB1b que quedaron en poder del masero. Por nuestra parte, hemos registrado un material en los almacenes del Museo de Prehistoria que I. Ballester no menciona y que podrían pertenecer tanto al poblado como a la grieta. Ante la duda, se ha optado por incluirlo en este *Corpus*, señalándolo en el listado con un asterisco.

Industria lítica:

P. tallada:

Clase A. Piezas de matriz laminar poco modificada:

A.1. Láminas o cuchillos:

A.1.1. Sin retoque:

56. En el denominado *estrato a* del *sondeo IV* se indica «un claro predominio de cerámica del Bronce Valenciano, abundando los restos de una inhumación infantil probablemente eneolítica». El estrato inferior o V es estéril.

57. En esa publicación se presentan los dibujos de tres fragmentos cerámicos: una base convexa, un borde recto exvasado con el labio biselado interno decorado mediante líneas de trazo continuo y puntos alineados en disposición horizontal y paralela, y un fragmento de cuerpo de un vaso grande, liso, provisto de un asa de cinta horizontal (OLARIA PUYOLES 1988b, Fig. 115).

Nº 1: fragmento proximal de lámina simple de sección transversal triangular/poligonal. Fractura distal limpia, talón liso y bulbo marcado. Presenta microescotaduras en ambos filos. Mide 31,6 x 21 x 6 mm (lámina 2,1)*.

Nº 2: fragmento proximal de lámina de semidescortezado de sección transversal triangular. Fractura distal limpia, talón puntiforme y bulbo marcado. Presenta microescotaduras en ambos filos. Mide 21 x 18 x 6,5 mm (lámina 2,2)*.

A.1.3. Con retoque:

A.1.3.a. Con retoque en un lado:

Nº 3: fragmento proximal de lámina simple de sección transversal trapezoidal. Fractura distal térmica, talón liso y bulbo marcado. Tiene un retoque Pl.p.d.c. lat. izq. Presenta microescotaduras en ambos lados. Mide 40 x 20 x 10 mm (lámina 2,3)*.

A.1.3.c. Con retoque en más de un lado:

Nº 4: fragmento proximal de lámina simple de sección transversal trapezoidal. Fractura distal limpia, talón liso y bulbo rebajado. Tiene un retoque Pl. p/mp.d.c. en ambos lados. Mide 122 x 20 x 5,5 mm (lámina 2,4).

Clase B. Puntas de flecha:

V.1.a. Romboidales amigdaloides sin aletas inversas:

Nº 5: Lxx Pxx, R5, L, S2, S, (33) x 12 x 3,5 mm. Tiene la punta fracturada (lámina 2,5).

Nº 6: Lrr Prr, R4 dent, ?, S2, S, 50 x 14 x 4 mm (lámina 2,6).

Nº 7: Lxx Prr, R5, L, S2, S, 29 x 12,5 x 3,4 mm (lámina 2,7).

Clase E. Piezas realizadas sobre lasca y fragmentos:

1. Lascas sin retoque:

Nº 8: lasca simple de sílex de sección transversal triangular con el bulbo rebajado y el talón liso. Presenta microescotaduras en ambos filos. Mide 17 x 15 x 5 mm (lámina 2, 8)*.

Nº 9: lasca simple de sílex de sección transversal triangular con el bulbo difuso y el talón liso. Presenta microescotaduras en el filo izquierdo. Mide 23,4 x 14 x 7 mm (lámina 2, 9)*.

Nº 10: lasca de semidescortezado de sílex de sección transversal trapezoidal con el bulbo difuso y el talón liso. Presenta microescotaduras en el filo derecho. Mide 29 x 15 x 6 mm (lámina 2, 10)*.

Nº 11: lasca simple de sílex de sección transversal triangular con el bulbo difuso y el talón liso. Presenta microescotaduras en ambos filos. Mide 19 x 18 x 4 mm (lámina 2, 11)*.

Nº 12: lasca simple de sílex de sección transversal triangular con el bulbo difuso y el talón liso. Presenta microescotaduras en ambos filos. Mide 21 x 18 x 6,5 mm (lámina 2, 12)*.

3. Lascas con retoque plano apuntadas (foliáceos):

Nº 13: foliáceo de sección transversal biconvexa y retoque plano cubriente bifacial. Mide 28 x 13 x 10 mm (lámina 2, 14)*.

Clase F. Piezas relacionadas con el proceso de talla:

1. Núcleos:

Nº 14: núcleo de sílex de extracción de laminillas. Los levantamientos laminares se observan en una cara. Tiene microescotaduras por lo que cabe la posibilidad de que pudiera utilizarse como útil. Su sección transversal es biconvexa/poligonal. Mide 41,5 x 34 x 18 mm (lámina 2, 13).

Cerámica:

1. Cerámica lisa :

Fragmentos:

Nº 15: fragmento de cuerpo de tonalidad gris oscura con la pasta compacta y el desengrasante pequeño y abundante visible en la superficie. Mide 54 x 31,5 x 7,5 mm. A mano y sin tratar.*

Nº 16: fragmento de cuerpo de tonalidad gris oscura con la pasta compacta y el desengrasante pequeño y abundante visible en la superficie. Mide 25 x 13,5 x 7 mm. A mano y sin tratar.*

Nº 17: fragmento de cuerpo de tonalidad gris oscura con la pasta compacta y el desengrasante pequeño y abundante visible en la superficie. Mide 20 x 18 x 6 mm. A mano y sin tratar.*

Nº 18: fragmento de cuerpo de tonalidad gris oscura con la pasta compacta y el desengrasante pequeño y abundante visible en la superficie. Mide 25 x 21 x 9 mm. A mano y sin tratar.*

Nº 19: fragmento de cuerpo muy deteriorado de tonalidad uniforme pardusca, con la pasta compacta y el desengrasante grande y abundante visible en la superficie. Mide 67 x 45 x 8 mm. A mano y sin tratar.*

Nº 20: fragmento de cuerpo muy deteriorado de tonalidad uniforme pardusca, con la pasta compacta y el desengrasante grande y abundante visible en la superficie. Tiene un pequeño mamelón. Mide 45 x 23 x 12 mm. A mano y sin tratar.*

Nº 21: fragmento de borde con el labio redondeado de tonalidad gris en la pasta y pardusca en las superficies. Pasta compacta y desengrasante pequeño y abundante visible en la superficie. Mide 24 x 22 x 6,5 mm. A mano y sin tratar.*

2. Cerámica decorada:

Plástica:

Fragmentos:

Nº 22: fragmento de cuerpo de tonalidad gris oscura con la pasta compacta y el desengrasante pequeño y abundante visible en la superficie. Posee un cordón aplicado de digitaciones. Mide 51 x 19 x 11 mm. A mano y sin tratar (lámina 2, 15)*.

BIBLIOGRAFÍA:

BALLESTER TORMO, 1942.

4. COVA DEL BARRANC DE LA RABOSA O DELS MELONS.

Albocàcer (L'Alt Maestrat).

COORDENADAS GEOGRÁFICAS: 40° 23' 20" N 3° 44' 31" E (M).

COORDENADAS UTM: 759390.95 4475483.15

EXCAVACIÓN: por el *Institut d'Estudis Catalans* a principios de siglo.

MATERIAL: en el Museo Arqueológico de Barcelona.

INHUMACIONES: se encontró un cráneo en la capa 4.

GENERALIDADES: se encuentra en una ladera del barranco de La Valltorta, a unos 400 m de altura sobre el nivel del mar. Es una cueva de planta más o menos redondeada de 12

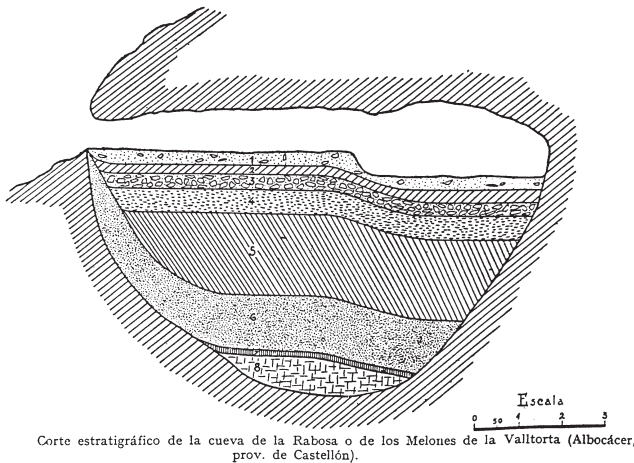


Figura 8. Corte estratigráfico de la Cova del Barranc de la Rabosa (ALMAGRO, 1944).

m de ancho por 10 m de profundidad. Antes de excavarla, la bóveda tenía una altura de 1,35 m. Su excavador, M. Pallarés, consideró que la cavidad era de habitación.

Sobre los diarios de M. Pallarés, M. Almagro Basch distinguió 8 capas con el siguiente contenido:

1. superficial con piedras y tierra.
2. con cerámica ibérica, una lanza de hierro, cerámica a mano, sílex atípico y huesos de animales.
3. con cenizas, conteniendo cerámica tosca sílex y huesos de animales.
4. capa de barro con cerámica, sílex y un cráneo humano.
5. con restos de cocina, huesos de animales, cerámica, sílex y punzones de hueso.
6. estéril.
7. estéril.
8. estéril.

Para M. Almagro, las capas 4 y 5 son bastante similares y a la mismas debe responder el conjunto material reproducido por M. Pallarés. La problemática para incluir el yacimiento dentro de este *Corpus* es, en primer lugar, la presencia de un solo cráneo, en segundo la existencia de un posible hogar de habitación y en tercer lugar la antigüedad de la excavación, todo lo que hace que se considere al yacimiento como incierto a la hora de calificarlo como de inhumación múltiple.

CULTURA MATERIAL: con la observación de las figuras de M. Pallarés (reproducidas en la lámina 3, según Almagro, 1944) se puede exponer el siguiente conjunto de elementos:

- punta de flecha de sílex foliácea amigdaloide (lámina 3, 16).
- punta de flecha de sílex foliácea saliciforme (lámina 3, 17).
- punta de flecha de sílex romboidal saliciforme (lámina 3, 18).
- tres puntas de flecha de sílex con pedúnculo y lados convergentes con aletas obtusas (lámina 3, 21-22 y 23).
- punta de flecha de sílex con pedúnculo y lados convergentes con aletas agudas. (lámina 3, 24).
- siete posibles geométricos de sílex, advirtiéndose formas trapeciales, triangulares y segmentos (lámina 3, 9-14, 19-20).

- lámina de sílex de sección trapezoidal con retoque en los dos lados (lámina 3, 25).
- fragmento o lámina entera de sílex de sección trapezoidal con retoque en un lado (lámina 3, 15).
- util óseo fino con el extremo acanalado -?- (lámina 3, 6).
- fragmento o útil entero del tipo C.1 (lámina 3, 5).
- un útil del tipo A.1.1.b sobre tercio de tibia de *Oryctolagus cuniculus* (?) con epífisis (lámina 3, 4).
- útil del tipo A.1.2 sobre medio metapodio con epífisis (lámina 3, 3).
- útil del tipo A.1.1.a sobre metapodio con epífisis (lámina 3, 2).
- útil del tipo A.1.2 sobre astilla de hueso largo sin epífisis (lámina 3, 1).
- vaso cerámico de la subvariante A.I.2.1.1.a (lámina 3, 7).
- vaso cerámico de la subvariante A.IV.2.a. (lámina 3, 8).

Aparte, en la documentación se mencionan dos grandes vasos. Uno de aspecto *cratiforme* con cordones y otro de aspecto *piriforme* con asa y base plana, así como multitud de bordes entre los que puede haber gran variedad de formas: troncocónicos invertidos, esféricos o elipsoidales.

BIBLIOGRAFÍA

ALMAGRO BASCH, 1944; BOSCH GIMPERA, 1924; PALLARÉS, 1915-20.

5. COVA DEL RACÓ DE RACA.

Borriol (La Plana de Castelló).

COORDENADAS GEOGRÁFICAS: 40° 03' 18" N 0° 01' 41" W (G).

COORDENADAS UTM: 753500 4438200

EXCAVACIÓN: por N. Mesado.

MATERIAL: en el Museo de Burriana.

INHUMACIONES: se desconocen.

GENERALIDADES: se dispone de muy poca información de este yacimiento en estudio por parte de quien lo referencia someramente en una publicación de carácter local (MESADO, 1988, 25) en la que se hace constar el carácter pequeño de la cavidad y se reproduce fotográficamente el siguiente material:

- una lámina (o un fragmento) de sílex con retoque.
- una punta de flecha de sílex foliácea amigdaloide.
- una hacha o azuela pequeña de sillimanita.
- varias cuentas de collar discoidales verdes, blancas y negras.
- una cuenta cilíndrica blanca.
- una cuenta cilíndrica rojiza.

Dada la parquedad de la información en lo que atiende a la cavidad y, de manera particular, en lo que se refiere al encuentro de huesos humanos, debe considerarse al yacimiento como

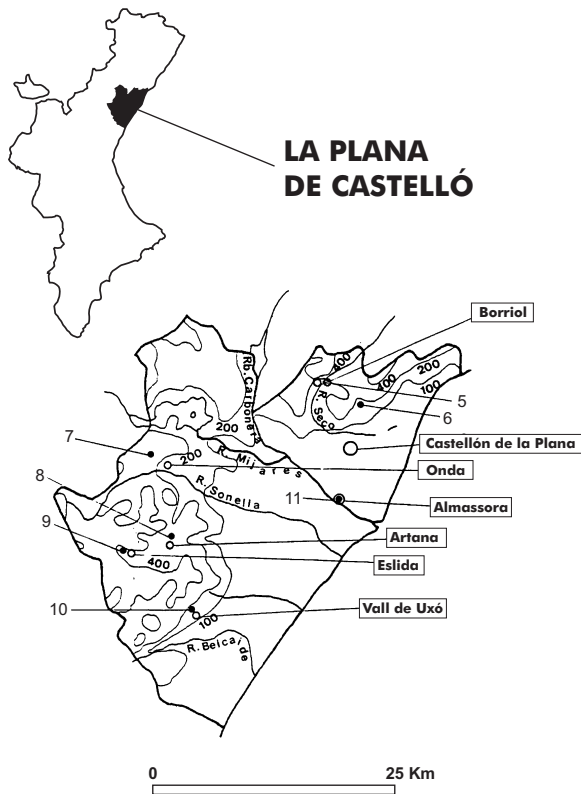


Figura 9. Mapa de distribución de los yacimientos en la comarca de La Plana de Castelló.

incierto a la hora de calificarlo como de inhumación múltiple⁵⁸

BIBLIOGRAFÍA:

MESADO OLIVER, 1988.

58. Aparte de las referencias que se ha expuesto de la *Cova del Racó de Raca* existen en el Museo de Burriana unos materiales que podrían pertenecer a otras cuevas de enterramiento múltiple. En nuestra visita a dicha institución no pudimos sacar nada en claro, pues aunque el material estaba en vitrina, el director, N. Mesado, no nos facilitó información sobre la situación y características de los yacimientos, aduciendo que se encontraban en investigación. Solamente nos autorizó a tomar el nombre del yacimiento y a especificar muy someramente la Cultura material. Con esta condición exponemos los siguientes posibles yacimientos:

- *Cova de la Vinya de Poquer*. Artana (La Plana de Castelló). Se expone un cráneo junto a algunas cuentas en piedra discoidales.
- *Cova de al lado de les Forques*. Se expone un colgante-placa rectangular de arenisca, restos humanos y un punzón de cobre.
- *Cova de Els Castellets*. Artana (La Plana de Castelló). Se expone un fragmento de punta de flecha de sílex, una punta de tipo *Palmela* de metal y un elemento en hueso de sección cilíndrica (Grupo B).
- *Cova de la Roca de Els Corcs*. Se exponen puntas de flecha de forma general romboidal, de las que alguna sobresale por su tamaño, y un fragmento de cerámica.

6. COVA DE LA SEDA.

Castellón (La Plana de Castelló).

COORDENADAS GEOGRÁFICAS: 40° 2' 30" y 0° 0' 8" E (G).

COORDENADAS UTM: 756144.96 4436777.39

EXCAVACION: por F. Esteve y posteriormente por C. Olaria en 1985. De la primera excavación no conocemos referencias.

MATERIAL: en el Servicio de Investigación Arqueológica de Castellón y en la colección particular de F. Esteve Gálvez.

INHUMACIONES: se ha considerado de probable uso funerario.

GENERALIDADES: se encuentra en las primeras estribaciones montañosas de la Sierra del Desert, cerca de una cantera. Se abre al exterior por una pequeña boca de 1,8 m. de diámetro que da paso a un estrecho corredor de sección sub-circular y ovoide de aproximadamente 7 m de longitud que, en vertiente en dirección N NE S SE, corre hasta un escalón rocoso tallado en la roca de aproximadamente 1,20 m. Desde el mismo, se accede a una sala ovoide con un fondo de fuerte pendiente hacia la entrada, al parecer como consecuencia de las excavaciones de F. Esteve. En el extremo opuesto al queda más próximo a la entrada existe un amplio pasillo que continúa hacia dentro unos 7 m.

C. Olaria planteó el primer sondeo a unos 24 m de la entrada en línea recta. En éste solamente apareció un revuelto con material cerámico diverso.

En la pendiente de la sala central realizó otro sondeo donde, en el segundo nivel (sin considerar el superficial) halló: «algún sílex, cerámica a mano y cuentas de collar». En el nivel IV encontró un fragmento de cerámica impresa (OLARIA PUYOLES 1988 a).

Se ha considerado a la cavidad como «posiblemente de carácter funerario» (OLARIA PUYOLES, 1988 b, 108) y en una figura (OLARIA PUYOLES, 1988 b, Fig. 24) se representan algunos materiales que no se pueden exponer aquí de manera exhaustiva al desconocer el nivel exacto donde se recogieron y al no disponer de datos relativos a su descripción. Solamente señalar que en la mencionada figura queda representado un botón de perforación en «V» de forma aparentemente piramidal, diversas cuentas discoidales y colgantes trabajados de forma elíptica o triangular, quizá realizados sobre dientes de animales, un fragmento distal de útil óseo, un fragmento distal de punta de flecha, lo que parece ser un foliáceo, elementos de sílex adscribibles a nuestra Clase A (entre los que se determinan dos piezas con indicación de golpe de buril) y un fragmento de borde de un vaso con decoración.

Con los datos publicados debe considerarse al yacimiento como incierto a la hora de integrarlo dentro del fenómeno de inhumación múltiple. Cronológicamente, y en parámetros de C14 sin calibrar, se ha considerado un marco temporal para el yacimiento entre el último tercio del V y los mediados del IV milenio a.C. (OLARIA PUYOLES, 1988 b, 108) lo que, al menos para parte de los materiales antes referenciados, puede parecer antiguo en exceso.

BIBLIOGRAFÍA:

OLARIA PUYOLES, 1988, 1988b y 1991.

7. COVA DEL ERMITORIO DE EL SALVADOR.

Onda (La Plana de Castelló).

COORDENADAS GEOGRÁFICAS: 39° 59' 32" N y 3° 24' 37" E (M).

COORDENADAS UTM: 732586.46 4430524.86

EXCAVACIÓN: por unos desconocidos a mediados de los años setenta.

MATERIAL: en el Museo de Cerámica de Onda.

INHUMACIONES: se recogieron huesos humanos (MESADO OLIVER, 1988, 25).

GENERALIDADES: se trata de una pequeña cueva situada detrás del Ermitorio de El Salvador, a unos 400 m sobre el nivel del mar, que salió a la luz como resultado de las obras de una cantera. La escasa información y la parquedad del material hace que se considere al yacimiento como incierto a la hora de calificarlo como de inhumación múltiple.

CULTURA MATERIAL: el material que se expone a continuación ha sido revisado por nosotros en el Museo de Onda. Por su parte, N. Mesado menciona que en ese Museo se conservan "vasos lisos, hachas pulidas, cuentas, cuchillos" (MESADO, 1988, 25).

Industria lítica:

P. tallada:

Clase A. Piezas de matriz laminar poco modificada:

A.1. Láminas o cuchillos:

A.1.3.c. Con retoque en más de un lado:

Nº 1: fragmento proximal de lámina simple de sílex de sección trapezoidal con talón puntiforme, bulbo difuso y retoque Pl. m. d. c. lat. izq. mesoproximal y Pl. mp. d. c. lat. der. En el lado derecho se advierte lustre de cereal por lo que se puede considerar como elemento de hoz. Mide 105 x 23 x 7 mm (lámina 4, 1).

P. pulimentada:

A Hachas:

Nº 2: hacha pulimentada triangular. Caras: x/x; bordes vistos de cara: r/r, vistos de perfil: en curva uniforme; talón visto de cara: convexo, visto de perfil: en curva uniforme; corte visto de cara: convexo, visto de frente: recto, con microlevantamientos. Sección: oval. Materia prima: diabasa. Mide 97 x 49 x 36 mm (lámina 4, 2).

Nº 3: hacha pulimentada trapezoidal. Caras: x/x; bordes vistos de cara: r/x, vistos de perfil: en curva uniforme; talón visto de cara: recto, visto de perfil: en arista; corte visto de cara: convexo, visto de frente: convexo, con microlevantamientos. Sección: oval. Materia prima: diabasa. Al parecer se encontró inserta en un mango de madera. Mide 80 x 45,7 x 24,2 mm (lámina 4, 3).

Cerámica:

1. Cerámica lisa:

Formas:

Clase A. Simples:

Grupo I. Esférico:

Tipo 2. Semiesférico:

Nº 4: vaso de la subvariante A.I.2.1.2.c con labio redondeado y dos lengüetas en un lado. Pasta compacta con desengrasante calizo grande y abundante. Ambas superficies alisadas de color marrón rojizo. Mide (mm) 80 de Db, 96 de D, 83 de h y 7 de e. (lámina 4, 4).

BIBLIOGRAFÍA:

MESADO OLIVER, 1988.

8. SEPULCROS DEL RACÓ DE LA TIRANA.

Artana (La Plana de Castelló).

COORDENADAS GEOGRÁFICAS: 39° 54' 04" N y 3° 25' 46" E (M).

COORDENADAS UTM: 734534.30 4420460.39

EXCAVACIÓN: por F. Esteve en 1925.

MATERIAL: no existe información sobre la situación del mismo. Lo más probable es que esté depositado en la colección particular de su excavador.

INHUMACIONES: se documentan restos humanos diferenciados de otras dos inhumaciones.

GENERALIDADES: se encuentra en la rambla de Artana, a unos 50 m de su margen izquierda, a unos 300 m sobre el nivel del mar.

Se trata de una sima que no rebasa los 18 m de profundidad. Su entrada es una grieta alargada que, a los cinco metros de cruzarla, se expande ligeramente conformando un nicho en su lado noreste poco profundo e irregular. En este ámbito se encontraron restos humanos, al parecer de un solo individuo, que, por lo reducido del espacio, el excavador sugiere que estaría en cuclillas.

El otro "sepulcro" se sitúa al fondo de la cueva en una cista conformada por la pared de la roca y una serie de losas sentadas en seco. Los datos dados por unos campesinos señalaban que había dos cadáveres en posición alargada contrapuesta, de los que F. Esteve encontró restos aislados que, a su juicio, podían confirmar la información.

CULTURA MATERIAL⁵⁹

"SEPULCRO 1"

Industria lítica:

P. tallada:

Clase A. Piezas de matriz laminar poco modificada:

A.2. Raspadores sobre lámina:

Nº 1: raspador sobre fragmento de lámina de sección trapezoidal con retoque en ambos lados. Mide 28 x 22 x 7 mm (lámina 5A, 1).

Clase B: Puntas de flecha:

VI.B.1.b. De pedúnculo y lados convergentes con aletas agudas:

Nº 2: Lrr Pxx, R4, ?, S1, S, 58 x 22 x 6 mm (lámina 5A, 7).

59. Las figuras 5 A y 5 B corresponden respectivamente a las figuras 1 y 2 de F. Esteve.

VI.B.1.c. De pedúnculo y lados convergentes con aletas obtusas:

Nº 3: Lxx Pxx, R3, N, S1, S, 58 x 24 x 6 mm (lámina 5A, 6).

Nº 4: Lxx PBr, R4, ?, S1, S, 48 x 18 x 6 mm (lámina 5A, 5).

VI.C.1.c. Cruciformes con aletas obtusas:

Nº 5: Lrr Prr R5, L, S1, S, 36 x 22 x 6 mm (lámina 5A, 4).

Clase C. Piezas de matriz laminar modificada:**C.1. Geométricos****C.1.3. Trapecios:****C.1.3.1. Trapecios simétricos de truncaduras rectilíneas:**

Nº 6: trapecio simétrico sobre lámina de sección trapezoidal mm (lámina 5A, 3).

P. pulimentada:**A Hachas:**

Nº 7: hacha triangular. Caras: x/x; bordes vistos de cara: x/x, vistos de perfil: en curva uniforme; talón visto de cara: convexo, visto de perfil: en curva uniforme; corte visto de cara: recto, visto de frente: recto. Sección: oval. Materia prima: basalto (lámina 5A,2).

Elementos de adorno**Clase A. Objetos con una o más perforaciones:****A.1. De perforación simple:****A.1.2. Cuentas:****A.1.2.2. Trabajadas****A.1.2.2.2. Gruesas****A.1.2.2.2.a. Cilíndricas:**

Nº 8: cuenta cilíndrica de hueso sobre diáfisis con los extremos aserrados (lámina 5A, 12).

Útiles óseos :**A. Elementos sobre soporte modificado parcialmente activos:****A.1. Apuntados:****A.1.1. Fabricados sobre la caña entera del hueso:****A.1.1.b. Frágiles:**

Nº 9: útil sobre tibia de *lepus* con la epífisis (lámina 5A, 8).

Nº 10: uno similar con la parte activa fracturada (lámina 5A,9).

F. Elementos sobre soporte modificado totalmente de sección aplanada:**F.1. Apuntados:**

Nº 11: (lámina 5A,11).

Nº 12: de sección triangular (lámina 5A, 10).

“SEPULCRO 2”**Industria lítica:****P. tallada:****Clase B. Puntas de flecha:****VI.B.1.b. De pedúnculo y lados convergentes con aletas agudas:**

Nº 13: Lxx Pxx, R4, S1, S (lámina 5B, 5).

Clase E. Piezas realizadas sobre lasca y sobre fragmentos:**2. Lascas o fragmentos con retoque:**

Nº 14: lasca de semidescortezado de sílex negro con retoque plano (lámina 5B, 4).

Clase F. Piezas relacionadas con el proceso de talla:**2. Restos de talla:**

Nº 15: esquirla de sílex rosáceo.

Elementos de adorno**Clase A. Objetos con una o más perforaciones:****A.1. De perforación simple:****A.1.2. Cuentas:****A.1.2.2. Trabajadas:****A.1.2.2.1. Delgadas:****A.1.2.2.1.a. Discoidales:**

Nº 16: 116 cuentas discoidales de concha (lámina 5B, 7).

Nº 17: 8 cuentas discoidales de caliza similares.

A.1.2.2.2. Gruesas:**A.1.2.2.2.b. Ovoides:**

Nº 18: cuenta ovoide de caliza blanca (lámina 5B, 6).

Útiles óseos**A.1. Elementos sobre soporte modificado parcialmente, activos:****A.1. Apuntados:****A.1.2. Sobre la media caña del hueso o una porción inferior:**

Nº 19: útil óseo apuntado fabricado sobre la media caña del hueso (A.1.2) (lámina 5B, 1).

Cerámica**1. Cerámica lisa:****Fragmentos:**

Nº 20: fragmento de cerámica a mano⁶⁰ (lámina 5B, 3).

BIBLIOGRAFÍA:

ESTEVE GÁLVEZ, 1967.

9. COVA DE L'ORET.

(Eslida, La Plana Baixa).

COORDENADAS GEOGRÁFICAS: 38° 53' 03" N y 3° 22' 2" E (M).

COORDENADAS UTM: 732568.89 4307412.23

EXCAVACION: los materiales presentados fueron recogidos por J. López.

MATERIAL: en el Servicio de Investigación Arqueológica de Castellón, Museo de Bellas Artes de Castellón y en la colección particular de J. López. Solamente se ha podido revisar los fondos conservados en las instituciones citadas. El resto del material se referencia con la publicación de C. Olarí (OLARÍA PUYOLES, 1977).

INHUMACIONES: C. Olarí cita «cuatro molares humanos infantiles, y un molar de adulto con fuerte abrasión (...), dos dientes (...) infantiles, y un diente de adulto con fuerte abrasión» (OLARÍA PUYOLES, 1977, 302). En el Servicio de Investigación Arqueológica de Castellón (S.I.A.C) se conservan varios huesos humanos y un parietal que podrían responder a más de un individuo.

60. En opinión de F. Esteve estaría depositado como una muestra de ritual constituyendo en si mismo una unidad.

GENERALIDADES: se encuentra a unos 500 m sobre el nivel del mar, en la vertiente del mismo nombre. Tiene dimensiones grandes y planta compleja. Su pieza principal, frente a la entrada, se divide en tres partes: alta, media y baja, distribuyéndose de forma escalonada. Su entrada es pequeña y baja, lo que hace que la cavidad no sea habitable, si se tiene en cuenta además que en época de lluvias queda inundada parcialmente. El acceso hacia el interior es brusco, en forma de rampa.

CULTURA MATERIAL⁶¹

Industria lítica:

P. tallada:

Clase A. Piezas de matriz laminar poco modificada:

A.1. Láminas o cuchillos:

A.1.1. Sin retoque:

Nº 1: lámina simple de sílex de sección trapezoidal-triangular (lámina 6,18)*.

Nº 2: lámina simple de sílex de sección trapezoidal (lámina 6,19)*.

Nº 3: fragmento de lámina simple de sílex*.

A.1.3.a. Con retoque en un lado:

Nº 4: lámina simple de sílex de sección trapezoidal con retoque en un lado (lámina 6, 20)*.

A.1.4. Con escotaduras:

Nº 5: «una lámina con truncadura retocada y escotadura»*.

Clase B. Puntas de flecha:

II. De base simple convexa:

Nº 6: Lxx Bx, R4, ?, S1, S, 27,5 x 12,5 x ? mm (lámina 6,21)*.

Nº 7: Lrr Bx, R3, Ls, S1, A, 16,2 x 12,5 x ? mm (lámina 6,23)*.

IV.1.a. Foliáceas amigdaloides sin aletas inversas:

Nº 8: R?, S1, A, 27,5 x 15 x ? mm (lámina 6, 22)*.

VI.B.1.b. De pedúnculo y lados convergentes con aletas agudas:

Nº 9: Lrr Prr, R4, ?, S1, S, 36 x 20 x 5 mm (lámina 6, 1).

Nº 10: Lrr Pxx, R4, ?, S1, S (ambas aletas fracturadas), 34 x 18 x 5 mm (lámina 6, 2).

Nº 11: Lrr Prr, R4, ?, S1, S, 38,5 x 19 x 5 mm (lámina 6, 3).

VI.B.1.c. De pedúnculo y lados convergentes con aletas obtusas:

Nº 12: Lcr PBr, R4, ?, S1, A, 34 x 17 x 6 mm (lámina 6, 4).

VI.B.2.c. De pedúnculo y lados convergentes con una aleta obtusa:

Nº 13: Lxx Prr, R5, L, S2, A, 27,5 x 16,2 x ? mm (lámina 6, 24)*.

Clase C. Piezas de matriz laminar modificada:

C.2. Truncaduras de forma geométrica:

C.2.2. Trapezoidales:

Nº 14: sobre lámina de sección triangular. Retoque A.p.d.c. lat. izq oblicuo (lámina 6, 25)*.

Clase E. Piezas realizadas sobre lasca y sobre fragmentos:

2. Lascas con retoque:

Nº 15: «una lasca denticulada» (lámina 6,26)*.

Nº 16: «una lasca con retoque abrupto simple»*.

Nº 17: «una lasca con retoque simple»*.

P. pulimentada:

B. Azuelas:

Nº 18: azuela pulimentada de forma trapezoidal. Caras r/r; bordes vistos de cara: r/r, vistos de perfil: facetados; tálón visto de cara: x, visto de perfil: facetado; corte visto de cara: x, visto de frente: recto. Materia prima: sillimanita. Mide 42 x 15 x 6 mm (lámina 6, 5).

Nº 19: azuela pulimentada de forma trapezoidal. Caras r/r; bordes vistos de cara: r/x, vistos de perfil: facetados; tálón visto de cara: puntiforme, visto de perfil: puntiforme; corte visto de cara: x, visto de frente: recto. Materia prima: sillimanita. Mide 68 x 16 x 10 mm (lámina 6, 6).

Nº 20: azuela pulimentada de forma oval. Caras x/r; bordes vistos de cara: x/x, vistos de perfil: en curva uniforme; tálón roto; corte visto de cara: x, visto de frente: x. Materia prima: sillimanita. Mide 64 x 21 x 12 mm (lámina 6, 7)

Objetos de adorno:

Clase A. Objetos con una o más perforaciones:

A.1. Simple:

A.1.1. Colgantes:

A.1.1.1. No trabajados:

a. Conchas:

Nº 21: «cuatro cuentas de *Cypraea* perforadas, tres de ellas de minúsculo tamaño»*.

Nº 22: «un caracol marino perforado»*.

A.1.1.2. Trabajados:

Diversos:

Nº 23: placa de forma oval y sección rectangular con estrechamiento central en los lados más anchos y a la misma altura. Presenta dos perforaciones de sección bicónica en cada uno de los cuerpos separados por los estrechamientos. Sobre piedra rojiza. Mide 18 x 9,5 x 3,5 mm (lámina 6, 8).

A.1.2. Cuentas:

A.1.2.2. Trabajadas:

A.1.2.2.1. Delgadas:

a. Discoidales:

Nºs 24 –25:

En el trabajo de J. BERNABEU (1979) se consideran:

– 337, con perforación bicónica, sobre caliza, concha y hueso. Medidas: D: 1,5-4,5 mm y e: 0,5-2,5 mm.

– 47 con perforación bicónica, sobre pizarra. Medidas: D: 24 mm y e: 0,5-2,5 mm.

Por su parte C. OLARIA (1977, 300) inventaría:

61. Se indica a continuación el ajuar encontrado marcando con un * el material citado por C. Olaria al que no hemos tenido acceso. De ese material se presentan los dibujos del trabajo de la autora citado en la bibliografía.

- 336 cuentas de color blanco de diferentes tamaños .
- 53 cuentas discoidales de color negro de diferentes tamaños.

De las citadas de color negro solo se conservan en el Museo de Bellas Artes 47 con un espesor comprendido entre 2 y 1,5 y un diámetro entre 6 y 1,5 mm; conservándose de hueso, caliza y concha 200 con un diámetro comprendido entre 6 y 4 mm y un espesor que oscila entre 2,5 y 1 mm. En ambos grupos la perforación es bicónica o cilíndrica.

Nº 26: cuenta discoidal de piedra gris con perforación cilíndrica. Mide 8 x 4,5 mm (lámina 6, 9).

Nº 27: «cuenta discoidal de color verde» *.

Nº 28: cuenta discoidal con perforación troncocónica de azabache. Podría ser un fragmento transversal de una cuenta gruesa. Mide 15 x 14 x 2 mm (lámina 6, 10).

Nº 29: cuatro cuentas discoidales de carbón con perforación bicónica de 17 x 3 mm.

e. Elípticas:

Nº 30: con perforación bicónica y sección pseudocuadrangular. Sobre hueso. Mide 18 x 5 x 4,5 mm (lámina 6, 11) .

A.1.2.2.2 Gruesas:

a. Cilíndricas:

Nº 31: dos de hueso con perforación cilíndrica. Miden 19 mm de e y 7 mm de D y 13 mm de e y 5 mm de D (lámina 6, 12).

Nº 32: una de piedra verde. Mide 5 mm de e y 2,5 mm D.

Nº 33: diez de piedra caliza blanca. e: entre 12 y 17 mm ; D: entre 6 y 7 mm. J. Bernabeu cita 12.

Nº 34: dos de piedra rojiza. Miden 10 mm de e y 5 mm de e (lámina 6, 13).

Útiles óseos:

A. Elementos sobre soporte modificado parcialmente, activos:

A.1. Apuntados:

A.1.1. Fabricados sobre la caña entera del hueso:

b. Frágiles:

Nº 35: sobre tercio de tibia de *Oryctolagus cuniculus* (lámina 6, 27).

Indeterminados:

Nº 36: «dos fragmentos de punzón»*.

Nº 37: «un fragmento de punzón sobre hueso largo»*.

F. Elementos sobre soporte modificado totalmente de sección aplanada:

Indeterminados:

Nº 38: «una espátula pequeña fragmentada de muy buena factura». Podría tratarse de un varilla plana *.

Metal:

3. Hachas:

Nº 39: hacha de forma general trapezoidal. Caras: r/r; bordes vistos de cara: r/x, vistos de perfil: facetados; talón visto de cara: r; visto de perfil: facetado; corte visto de cara: r, visto de frente: r. Mide 86 x 18 x 12 mm C. Olaria la clasifica como

hacha-gubia (OLARIA PUYOLES, 1977, 300) (lámina 6, 14) y J.L. Simón la considera cincel (SIMÓN GARCÍA, 1998, 176).

Nº 40: lámina de sección rectangular. C. Olaria considera que es un fragmento de hacha plana. Para J.L. Simón el fragmento corresponde al talón de un hacha. Su análisis ha proporcionado la siguiente composición en Fe 0,09 %, Ni 1,76 %, Cu 94,44 %, Zn 0,97 %, As 2,18 %, Ag 0,05 %, Sn 0,04 %, Sb 0,04 % y Pb 0,06 % (SIMÓN GARCÍA, 1998, 176 y 237). Mide 63 x 32 x 10 mm (lámina 6, 28)*.

Cerámica:

1. Cerámica lisa:

Fragmentos:

La cerámica encontrada es a juicio de C. Olaria adscribible a un *Bronce Medio*. Se conservan en el S.I.A.C. una cincuenta de fragmentos informes y dos bordes (lámina 6, 15 - 16) de labio plano y coloración parduzco-rojiza, con desengrasante calizo grande y abundante. Además existe una lengüeta (lámina 6, 17) y un asa anular.

FAUNA:

Existen hueso de *Ovis*, *Capra* y *Oryctolagus*, algunos de ellos quemados parcialmente.

BIBLIOGRAFÍA:

BERNABEU AUBÁN, 1979; OLARIA PUYOLES, 1977; SIMÓN GARCÍA, 1998.

10. COVA DELS BLAUS.

La Vall d'Uxó (La Plana de Castelló).

COORDENADAS GEOGRÁFICAS: 39° 50' 32" N y 0° 11' 5" W (G).

COORDENADAS UTM: 740891.88 4414114.40

EXCAVACIÓN: se excava desde 1987. Se recogen aquí los materiales de la primera y de la segunda campaña, ambas dirigidas por J. Casabó. El yacimiento continua excavándose en la actualidad.

MATERIAL: en el Museo de Bellas Artes de Castellón, en el Servicio de Investigación Arqueológica de Castellón y en el Museo de La Vall d'Uxó.

INHUMACIONES: se observan restos humanos muy alterados, existiendo algún fragmento de calota craneana y huesos cortos. Por lo general aparecen muy desmenuzados, lo que no permite por el momento documentar el número de individuos que, con seguridad, es superior a dos.

GENERALIDADES: se encuentra a unos 100 m sobre el nivel del mar, en la partida de Miramar en las primeras estribaciones montañosas de la sierra del Espadán, entre las localidades de Miramar y la Villa Vella.

Se trata de una cueva con dos galerías principales que tenían la misma entrada durante su utilización prehistórica, y que, por desprendimiento de la visera, han quedado separadas.

La más pequeña (cueva pequeña) fue removida por los militares durante la Guerra Civil. En la actualidad es una cavidad redondeada, donde se documentaron niveles de enterramiento con huesos largos adscritos por J. Casabó a la Edad del Bronce. En esos niveles se han recogido cerámica, fragmen-

tos de vasos grandes y orzas con decoración a base de cordones digitados e incisiones, además de un hacha de piedra.

La cueva grande es una cavidad alargada que se ensancha en su base. Fue igualmente removida, aunque hoy día se conservan bastantes paquetes sedimentarios *in situ*. Las dos campañas de excavación han afectado a la entrada de la cavidad. Culturalmente, la cueva presenta cuatro fases de utilización que, en opinión del excavador, se pueden asimilar al: Paleolítico Superior, Epipaleolítico, Calcolítico y Edad del Bronce.

El nivel de la Edad del Bronce es coetáneo al de la cueva pequeña pero sin presencia de huesos humanos por lo que quizá se le deba considerar de habitación. En este nivel, bastante revuelto han aparecido algunas cuentas de collar de tamaño medio y pequeño y fragmentos de cerámica similares a los de la cueva pequeña. Comprende los niveles arqueológicos: superficial, I, II, y III.

El nivel asimilable al Calcolítico es claramente funerario, documentándose entre bloques, lo que hace imposible la habitación. A diferencia del nivel superior en éste no aparecen restos de hogares, siendo las tierras compactas de color marrón grisáceo, más cenicientas en su parte baja. Comprende los niveles IV y V⁶².

El nivel IV ha sido subdividido en tres subniveles. Los dos primeros han sido asimilados a la Edad del Bronce con características similares a los de arriba. En el 1 hay cerámica decorada, anotándose en el 2 un predominio de cerámicas con decoración plástica (grandes vasos) y lisas. Dentro del mismo se han recogido algunas cuentas de collar. Nosotros hemos podido observar cuatro cuentas de collar discoidales de piedra marrón y perforación bicónica de 7 x 4 (lámina 6, 5), 6 x 2,5, 5 x 4 y 3 x 1,5 mm.

El subnivel IV.3 se caracteriza por tierras más cenicientas y es donde aparecen los huesos humanos y la cultura material que presentamos. Por debajo se ha excavado el subnivel V.1, que, por el momento, presenta las mismas características, aunque las tierras son más oscuras.

Aunque parece seguro que estamos frente a una cavidad que en un determinado momento puede haber sido utilizada como lugar de inhumación múltiple no hay que olvidar el hecho de que es un yacimiento en investigación y que, en el futuro, el cuadro cronológico-cultural puede variar. Todos los datos que conocemos de la cavidad han sido facilitados por su excavador a quien le agradeceremos siempre su gesto.

CULTURA MATERIAL: el material que se describe pertenece a tres unidades: superficial, que aflora en la pendiente de la cavidad, IV.3 y V.1.

SUPERFICIAL

Industria lítica:

P. tallada:

Clase B. Puntas de flecha:

VI.B.1.a. De pedúnculo y lados convergentes con aletas rectas:

Nº 1: Lrr Pxx, R4, ?, S1, S, 51,5 x 15,5 x 5,5 mm (lámina 7, 12)

Objetos de adorno:

Clase A. Objetos con una o más perforaciones:

A.1. Simple:

A.1.2. Cuentas:

A.1.2.2. Trabajadas:

A.1.2.2.2. Gruesas:

a. Cilíndricas:

Nº 2: dos cuentas en piedra de color rojizo-anaranjado con perforación cilíndrica. Miden 18 x 6 mm y 17 x 6 mm (lámina 7, 14).

Diversos:

Nº 3: fragmento de pizarra con incisión transversal en uno de sus bordes. Mide 16 x 8,5 x 4,5 mm. Podría corresponder a un adorno más grande con decoración de acanalados (lámina 7, 13).

SUBNIVEL IV.3

Industria lítica:

P. tallada:

Clase A. Piezas de matriz laminar poco modificada:

A.1. Láminas o cuchillos:

A.1.1. Sin retoque:

Nº 4: lámina simple de sílex descalcificada de sección trapezoidal con talón diedro, bulbo difuso y microescotaduras irregulares en el lateral izquierdo. Mide 85 x 15,5 x 5 mm (lámina 7, 1).

Nº 5: lámina simple de sílex sobrepasada de sección triangular con talón liso, bulbo marcado y microescotaduras en el lateral derecho. Mide 39 x 16 x 5 mm (lámina 7, 7).

A.1.3.c. Con retoque en más de un lado:

Nº 6: fragmento proximal de lámina de semidescortezado de sílex de sección trapezoidal con talón natural, bulbo marcado y retoque Pl. m. d. c. en ambos laterales. Mide 29 x 14 x 5 mm (lámina 7, 8).

A.4. Diversos:

Nº 7: elemento de dorso fragmentado de sección triangular. Mide 17 x 5,5 x 2,5 mm (lámina 7, 3).

- numerosos fragmentos de sílex.

Clase B: Puntas de flecha:

VI.B.1.b. De pedúnculo y lados convergentes con aletas agudas:

Nº 8: Lxx PBr, R4, ?, S1, S, 58 x 23 x 4,5 mm (lámina 7, 4).

VI.B.1.c. Puntas de flecha de pedúnculo y lados convergentes con aletas obtusas:

Nº 9: Lxx PBr, R3, N, S1, S, 44 x 21 x 4 mm (lámina 7, 2).

Objetos de adorno:

Clase A. Objetos con una o más perforaciones:

A.1. Simple:

A.1.2. Cuentas:

A.1.2.2. Trabajadas:

A.1.2.2.1. Delgadas:

a. Discoidales:

Nº 10-11: dos cuentas discoidales de caliza blanca con perforación bicónica de 6 x 2 mm (lámina 7, 6).

62. En las campañas que aquí se tratan solamente se ha completado el subnivel V.1

Cerámica:**1. Cerámica lisa :****Fragmentos:**

Nº 12: varios fragmentos de cerámica de superficies alisadas o no con desengrasante calizo pequeño. Las superficies exteriores son rojizas, mientras que la interiores son de color marrón negruzco. Entre ellos se documentan cinco fragmentos de borde con el labio redondeado. Los espesores de todos ellos oscilan entre 5 y 12 mm.

SUBNIVEL V.1**Industria lítica:****P. tallada:****Clase B. Puntas de flecha:****VI.B.1.b De pedúnculo y lados convergentes con aletas agudas:**

Nº 13: Lrr Prr, R4, ?, S1, S, 50 x 24 x 5 mm (lámina 7, 9).

Clase E. Piezas realizadas sobre lasca y sobre fragmentos**1. Lascas sin retoque (simples y de semidescortezado):**

Nº 14: lasca simple de sílex de sección trapezoidal con talón liso y bulbo marcado. Mide 31 x 21 x 7,5 mm (lámina 7, 10).

Objetos de adorno:**Clase A. Objetos con una o más perforaciones****A.1. Simple:****A.1.2. Cuentas:****A.1.2.2. Trabajadas:****A.1.2.2.1 Delgadas:****a. Discoidales:**

Nº 15: en piedra negra con perforación bicónica. Mide 4 x 2 mm.

A.1.2.2.2. Gruesas**a. Cilíndricas:**

Nº 16: una cuenta cilíndrica de color rojizo (¿rodonita?) con perforación bicónica. Mide 18 x 6 mm (lámina 7, 11).

Cerámica:**1. Cerámica lisa:****Fragmentos:**

Nº 17: varios fragmentos similares a los descritos en el nivel anterior.

FAUNA: en estudio.

MALACOFUNA: en estudio.

11. COVACHA DEL RIU MILLARS.

Almassora (La Plana Baixa).

COORDENADAS GEOGRÁFICAS: 39° 56' 5" N 3° 36' 43" E (M).

COORDENADAS UTM: 748449.69 4424636.19

EXCAVACIÓN: en los años 70 por J. Doñate.

MATERIAL: ignoramos donde se encuentra depositado.

INHUMACIONES: se han identificado restos humanos muy fragmentados: calota craneana de un adulto y otros huesos (vértebras, astrágalos falanges, etc) de individuos cuya edad puede oscilar entre 15 y 65 años, sin descartar la presencia al menos de una mujer joven (OLARIA PUYOLES, 1990-91, 423). Del estudio de los dientes se sugiere la presencia de tres niños

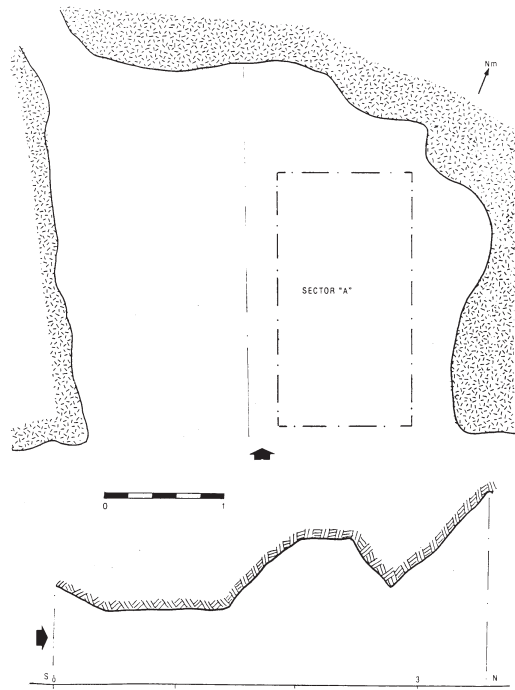


Figura 10. Planta y sección de la Cova del Riu Millars (OLARIA, 1990-91, Fig. 1).

(2, 5 y 9 años) y un número menos preciso de adultos (entre 4 y 8) (PIQUERAS, PLASENCIA, PALLARES y MORALES, 1990-91, 426).

GENERALIDADES: se encuentra en la margen izquierda del río Millars, junto a un puente denominado de la *la Mare de Deu de Gràcia*. Se abre en el conglomerado, tratándose de una cueva de pequeñas dimensiones (OLARIA PUYOLES, 1990-91, 419): boca de entrada de 3 m, profundidad de 3,20 m y altura de 0,70 m. Su planta, de forma pseudorrectangular, no sobrepasa los 7 m².

Al parecer los restos humanos afloraban en la misma superficie y solamente se determinaba una concentración de elementos materiales en una parte muy reducida de la cavidad (sector A), dentro una capa de sedimento que no sobrepasaba los 20 cm.

Considerando la poca potencia, C. Olaria sugiere que los restos habrían sido enterrados con muy poca tierra encima y que la cavidad habría podido ser sellada por piedras⁶³ (OLARIA PUYOLES, 1990-91, 421).

CULTURA MATERIAL⁶⁴:**Industria lítica:****P. tallada:****Clase B. Puntas de flecha:****VI.B.1.b. De pedúnculo y lados convergentes con aletas agudas:**

Nº 1: Lrr Prr, R4, ?, S?, A, 24 x 14 x 3 mm (OLARIA PUYOLES, 1990-91, 421) (lámina 8, 1).

63. No es la única acción antrópica que plantea. Llega a sugerir que buena parte de las cavidades del río podrían haber sido excavadas artificialmente (OLARIA PUYOLES, 1990-91, 423).

64. Los dibujos se han tomado de la publicación de C. Olaria.

Objetos de adorno:**Clase A. Objetos con una o más perforaciones:****A.1. Simple:****A.1.1. Colgantes:****A.1.1.1. No trabajados:****a. Conchas:**

Nº 2: dos de «*Cypreae*» (OLARIA PUYOLES, 1990-91, 423).

Nº 3: 1 de «*Mitra cornicula*» (OLARIA PUYOLES, 1990-91, 423).

Nº 4: 1 de *Columbella rustica*. (OLARIA PUYOLES, 1990-91, 423).

A.1.1.2. Trabajados:**d. Triangulares:**

Nº 5: en hueso con perforación en su extremo más ancho. Mide 25 x 6 x 3 mm (OLARIA PUYOLES, 1990-91, 421) (lámina 8, 2).

A.1.2 Cuentas:**A.1.2.1. No trabajadas:****a. De *Dentalium*:**

Nº 7: una concha (OLARIA PUYOLES, 1990-91, 421).

A.1.2.2. Trabajadas:**A.1.2.2.1. Delgadas:****a. Discoidales:**

Nº 8: 102 blancas. ¿De concha? (OLARIA PUYOLES, 1990-91, 421).

Nº 9: 35 grises (OLARIA PUYOLES, 1990-91, 421).

Nº 10: 4 rojas (OLARIA PUYOLES, 1990-91, 421).

Cerámica:**1. Cerámica lisa****Fragmentos:****De borde:**

Nº 11: fragmento de borde recto entrante con labio biselado interno. Pasta grosera con abundante desengrasante de cuarzo. Superficie exterior sin tratar. Interior con «restos de engobe y espatulado». Mide 6 mm de espesor y se le calcula un Db de 80 mm (OLARIA PUYOLES, 1990-91, 421) (lámina 8, 3).

Otros:

- nódulo de ocre amarillo (OLARIA PUYOLES, 1990-91, 423).

BIBLIOGRAFÍA:

OLARIA PUYOLES, 1990-91 y PIQUERAS *et alii*, 1990-91.

12. ABRIGO I DE LAS PEÑAS.

NAVAJAS (EL ALTO PALANCIA).

COORDENADAS GEOGRÁFICAS: 39° 52' 20" N y 3° 11' 40" E (M).

COORDENADAS UTM: 714531.27 4416662.31

EXCAVACIÓN: fue descubierto por miembros de la Sección de Exploraciones Subterráneas del Centro Excursionista del Alto Palancia. Posteriormente la excavación fue realizada por V. Palomar.

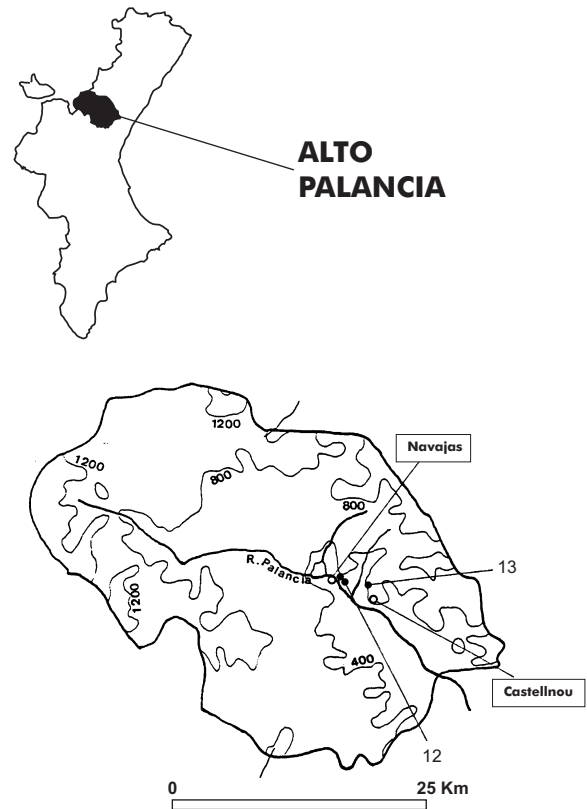


Figura 11. Mapa de distribución de los yacimientos en la comarca de El Alto Palancia.

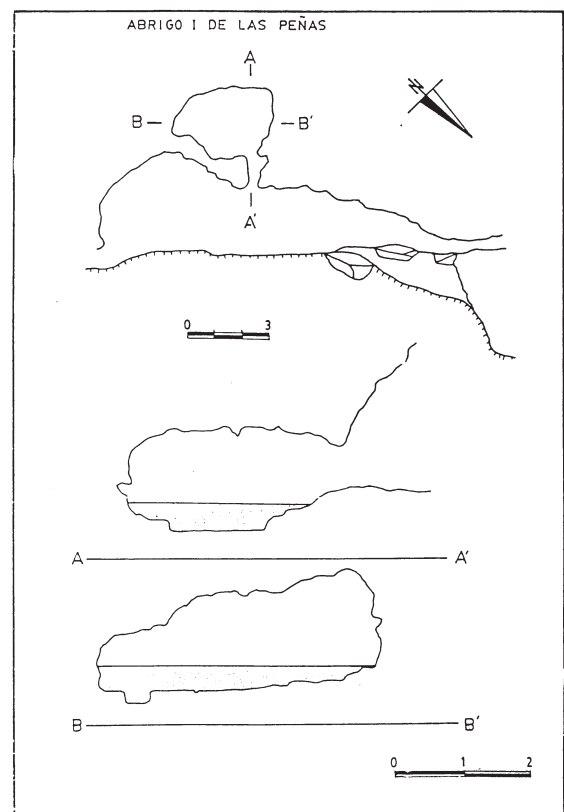


Figura 12. Planta y sección de la cavidad del Abrigo I de las Peñas (PALOMAR, 1982-83).

MATERIAL: en el Museo de Segorbe.

INHUMACIONES: se documentan restos de más de 27 individuos (PALOMAR MACIÁN, 1986, 54).

GENERALIDADES: se encuentra a 380 m sobre el nivel del mar, al SO de la población, en la partida denominada «Bora las Peñas». Forma parte de un amplio conjunto de cuevas y abrigos que se desarrollan en la margen derecha del río Palancia.

Se trata de un abrigo de dimensiones medias (3 m de anchura y 14 m de longitud) localizado a media altura de un farallón rocoso. En su pared interna se abre un estrecho pasillo de 0,50 m de anchura y 1 m de longitud que da acceso a una sala de 4 x 3 x 1,5 m donde aparecieron los materiales.

La sala estaba cubierta por piedras de mediano y pequeño tamaño y tierras sueltas, observándose en uno de los laterales cerámica y restos humanos. El resto de los materiales estaba esparcido y revuelto en un estrato de 0,40 m de potencia. La fragmentación de los materiales hace pensar a V. Palomar en continuas reutilizaciones de la cavidad así la como intervención del agua y los animales, todo lo que justifica su alta remoción. De hecho, aparecieron cerámicas a torno en la parte inferior del estrato.

CULTURA MATERIAL⁶⁵:

Industria lítica:

P. tallada:

Clase A. Piezas de matriz laminar poco modificada:

A.1. Láminas o cuchillos:

A.1.3. Con retoque:

A.1.3.a. Con retoque en un lado:

Nº 1: fragmento mesial de lámina simple de sílex de sección trapezoidal. Una de las fracturas presenta negativo de cresta de flexión. Presenta un retoque S. m. d. c. lat. izq. y microescotaduras irregulares en el lateral derecho. Mide 14 x 24 x 5 mm (lámina 9, 1).

Nº 2: fragmento mesial de lámina simple de sílex de sección triangular. Una de las fracturas presenta negativo de cresta y la otra cresta de flexión. Tiene un retoque S. p. d. c. lat der y microescotaduras irregulares en el lateral izquierdo. (lámina 9, 2).

A.1.3. Con retoque:

A.1.3.c. Con retoque en más de un lado:

Nº 3: fragmento mesial de lámina simple de sílex sección triangular. Una de las fracturas presenta negativo y la otra cresta de flexión. Tiene un retoque Pl. p. d. c. en ambos laterales. Mide 42 x 25 x 10 mm (lámina 9, 3).

Nº 4: fragmento mesial de lámina simple de sílex de sección trapezoidal. Tiene un retoque Pl. mp. d. c. en ambos laterales. Mide 30 x 18 x 5 mm (lámina 9,4).

Clase B: Puntas de flecha:

VI.B.1.b. De pedúnculo y lados convergentes con aletas agudas:

Nº 5: fragmento de cuerpo. Conserva una aleta y la parte activa. Presenta descamaciones de tipo térmico. Mide 21 x 11 x 4 mm (lámina 9, 5).

Clase E. Piezas realizadas sobre lasca y sobre fragmentos:

1. Lascas sin retoque (simples y de semidescortezado):

Nº 6: lasca simple de sílex de sección triangular sin uso. Mide 32,5 x 18 x 6,5 mm (lámina 9, 6).

2. Lascas con retoque:

Nº 7: fragmento distal de lasca apuntada con retoque plano muy marginal en ambos laterales. (lámina 9, 7).

Clase F: Piezas relacionadas con el proceso de talla:

2. Restos de talla:

Nº 8: 27 esquirlas de sílex y dos fragmentos o esquirlas de cuarcita.

Objetos de adorno:

Clase A. Objetos con una o más perforaciones:

A.1. Simple:

A.1.1. Colgantes:

A.1.1.1. No trabajados:

a. Conchas:

Nº 9: 132 conchas de *Cypraea* biperforadas.

Nº 10: 3 conchas de *Trivia europaea* biperforadas.

Nº 11: de *Theodoxus fluviatilis* perforadas.

Nº 12: 3 conchas de *Cerastoderma edule* con el ápex perforado.

b. Colmillos:

Nº 13: cuatro fragmentos de colmillo de *Sus scrofa*. Uno de ellos presenta perforación en uno de sus extremos (lámina 9, 9).

Nº 14: dos dientes de suido con la raíz perforada.

A.1.1.2. Trabajados:

b. Rectos:

Nº 15: colgante fragmentado o posible fragmento de brazal de arquero. Solamente presenta una perforación bicónica. Su sección es rectangular y se ensancha en un extremo. Sobre piedra arenisca. Mide 63 x 23 x 6 mm (lámina 9, 8).

Nº 16: colgante rectangular de sección rectangular sobre placa de arenisca. Presenta una perforación bicónica en un extremo. Mide 63 x 23,5 x 6 mm (lámina 9, 10).

f. Trapezoidales:

Nº 17: colgante en hueso de forma trapezoidal y sección rectangular. Presenta perforación bicónica en el extremo más estrecho. Mide 21 x 11 x 4 mm (lámina 9,15) .

Diversos:

Nº 18: colgante elíptico de sección plano convexa. Presenta restos de dos perforaciones en los extremos que son más delgadas. Tiene una tercera perforación más pequeña en un extremo, realizada quizás en sustitución de la fracturada. Es de hueso. Mide 27 x 12,5 x 8 mm (lámina 9, 11).

A.1.2. Cuentas:

A.1.2.1. No trabajadas:

a. De *Dentalium*:

Nº 19: cinco fragmentos de conchas.

65. Con excepción del material inédito, se han tomado los dibujos de V. Palomar Macián.

A.1.2.2. Trabajadas:**A.1.2.2.1. Delgadas:****a. Discoidales:**

Nº 20: 264 cuentas discoidales de caliza de color gris y blanco. D entre 4 y 8 mm y e entre 1 y 6 mm.

A.1.2.2.2. Gruesas:**a. Cilíndricas:**

Nº 21: en hueso, tendente a lo cónico de sección cuadrangular. Mide 29 x 11 x 10 mm (lámina 9, 25).

A.2. Con perforación en V:**A.2.1. Botones:**

Nº 22: botón piramidal de base cuadrada en hueso. La perforación aflora en la punta. Mide 21 x 21 x 5,5 mm (lámina 9, 12).

Nº 23: botón piramidal de base cuadrada en hueso. Presenta una tercera perforación seguramente motivada por la fractura de una primera. Mide 14 x 14 x 4,5 mm (lámina 9, 13).

Útiles óseos :**A. Elementos sobre soporte modificado parcialmente, activos:****A.1.? Apuntados, sin que se pueda precisar soporte:**

Nº 24: fragmento distal de sección en U. Mide 15 x 7 x 10 (lámina 9, 16).

Nº 25: fragmento distal de sección en U. Mide 35 x 7 x 3 mm (lámina 9, 27).

Nº 26: fragmento distal de sección en U. Mide 24 x 5 x 2 mm (lámina 9, 17).

Nº 27: fragmento mesial con fractura axial. Mide 29 x 6 x 3. (lámina 9, 18).

A.1.1. sobre la caña entera del hueso:**A.1.1.b. Frágiles:**

Nº 28: fragmento distal realizado quizás sobre tibia de *Oryctolagus cuniculus* de sección en U. Mide 24,5 x 4,5 mm (lámina 9, 14).

F. Elementos sobre soporte modificado totalmente de sección aplanada:

Nº 29: dos fragmentos de sección biconvexa. Uno distal - F.1.- de 15 x 4 x 1 mm y otro mesial de 27 x 6 x 1,5 mm (lámina 9, 26).

Nº 30: dos fragmentos sección biconvexa. uno distal de -F.1.- 20 x 6 x 2 mm y otro mesial de 17 x 7 x 6 mm (lámina 9, 28).

Nº 31: fragmento proximal de sección rectangular. Mide 20 x 10 x 3 mm (lámina 9, 19).

Nºs 32-36: cinco fragmentos mesiales sección plano convexa de dimensiones reducidas (lámina 9, 20-24).

Cerámica:

V. Palomar cita 622 unidades de cerámica todas a mano, salvo seis medievales a torno. 570 son indeterminados con una mayoría de superficies ligeramente alisadas (81,4%) o espatuladas (5,9%), correspondiendo el resto a superficies erosionadas o concrecionadas.

Documenta 40 fragmentos de borde de diversas formas. Abundan más los de vasos esféricos y semi esféricos que los

de recipientes ovoides, globulares o con las paredes exvasadas). La mayor parte de estos bordes tienen el labio redondeado, siendo menos aquellos que los tienen aplanado. Solamente observa dos fragmentos con mamelones. Documenta una base plana y otras cinco convexas.

Conforme a sus dibujos se pueden inventariar:

1. Cerámica lisa:**Formas:****Clase A. Simples:****Grupo I. Esférico:****Tipo 1. Esférico:**

Nº 37: vaso de la subvariante A.I.1.1.? a. con labio redondeado y mamelón. Mide 113 mm de Db, 125 mm de D y 94 mm de h (lámina 9, 30).

Nº 38: vaso de la subvariante A.I.1.1. ? d.con labio redondeado. Mide 131 mm de Db, 141,2 mm de D y 118 mm de h (lámina 9, 31).

Tipo 2. Semiesférico:

Nº 39: vaso de la subvariante A.I.2.1.1.a. con labio plano. Mide 125 mm de D y 58,7 mm de h (lámina 9, 29).

Fragmentos:

Nº 4045: se reproducen seis bordes salientes de los cuáles el dibujado con el nº 32 podría corresponder a un vaso tronco-cónico invertido con mamelón, el 33 a un vaso semiesférico, el 36 a un vaso de labio redondeado y engrosado elipsoidal en sentido vertical y el 37 a un vaso grande con el labio plano resaltado (lámina 9, 32-37).

2. Cerámica decorada:**Plástica:****Fragmentos:**

Nº 46: fragmento de borde exvasado con digitaciones (lámina 9, 39).

Nº 47: fragmento de borde exvasado de un vaso grande con cordón junto al borde con digitaciones (lámina 9, 40).

Impresa:**Fragmentos:**

Nº 48: borde con el labio con impresiones circulares de un probable vaso hemiesférico (lámina 9, 38).

FAUNA: Se documentan restos de ovicápridos y de *Oryctolagus cuniculus*.

BIBLIOGRAFÍA:

PALOMAR MACÍAN, 1982-83 y 1986.

13. CUEVA DE LA TORRE DEL MALPASO.

Castellnovo (El Alto Palancia).

COORDENADAS GEOGRÁFICAS: 39° 52' 11" N 0° 28' 13" W (G).

COORDENADAS UTM: 716368.58 4416436.38

EXCAVACIÓN: en 1946 y 1947 por el Servicio de Investigación Prehistórica de la Diputación de Valencia bajo la dirección de F. Jordá y de D. Fletcher. Anteriormente fue

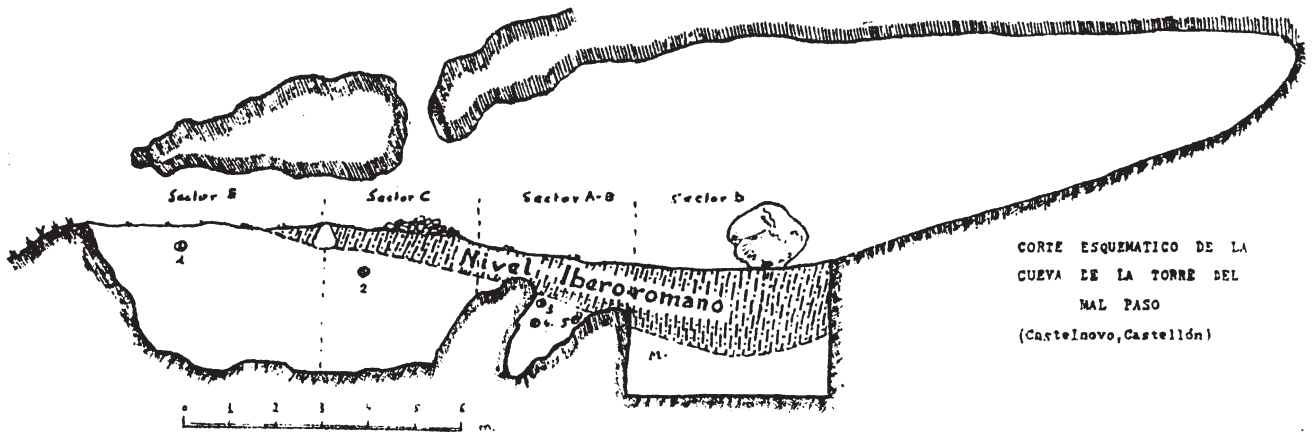


Figura 13. Sección transversal de la Cueva de la Torre del Malpaso (JORDÁ, 1958).

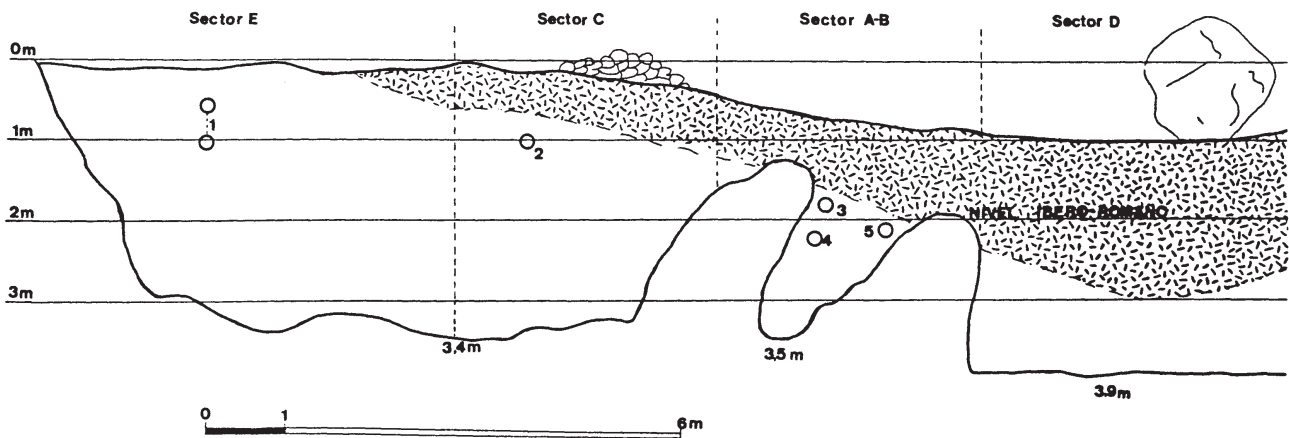


Figura 14. Sección transversal de la Cueva de la Torre del Malpaso. Ampliación.

objeto de varias rebuscas clandestinas, que no afectaron excesivamente al paquete estratigráfico.

MATERIAL: en el Museo de Prehistoria. Diputación Provincial de Valencia.

INHUMACIONES: Se hallaron acumulaciones de restos humanos en paquetes junto a las oquedades de las paredes. Por la documentación escrita consultada se podría estimar un número mínimo de 11 inhumados.

GENERALIDADES: se encuentra a unos 400 m sobre el nivel del mar, en la falda del Cerro de la Torre del Mal Paso, en la partida de Malacara, muy cerca de una Torre en ruinas sobre el camino del pueblo al puente de Orín (DONAT y FLETCHER, 1973). Se trata de una cavidad de tipo cárstico bastante alargada, formada en el sentido de la diaclasa. Su boca se orienta al oeste, dando acceso a una galería de 27 m de largo y 3 m de anchura máxima, en cuyo tramo final se abren unas pequeñas gateras. La investigación ha mantenido hasta la fecha la aseveración de F. Jordá y D. Fletcher de que en la cueva existen dos momentos culturales: uno ibérico romano

(FLETCHER, 1954) y otro que fue calificado como enterramiento del *Bronce Inicial*⁶⁶.

Para la excavación de la cavidad se procedió a dividir la cueva en cuatro sectores: el sector E, en la parte de la entrada; el sector C, a continuación y debajo de una abertura natural de la cueva; los sectores B y A, en la parte central de la cavidad a continuación del C y limitando uno con otro; y el sector D, continuación del A. La excavación se hizo por capas de distinto espesor «de acuerdo con las grandes piedras que interrumpían los estratos» (JORDÁ, 1958, 61). Es interesante destacar la opinión de F. Jordá en cuanto al carácter poco revuelto del sedimento: las remociones superficiales no alteraban el estrato que el investigador adscribía al *Bronce Inicial* y solamente las tierras que delimitaba el sector D parecían removidas (JORDÁ, 1958, 62).

El paquete sedimentario estaba formado por tierras de tono pardo, calizoarcillosas, en las que afloraban numerosas lajas

66. Denominación utilizada en el momento de la publicación del estudio de la cavidad por F. Jordá (1958), para referirse al Calcolítico.

de piedra caliza producto de los desprendimientos de la misma cueva. Los restos humanos se localizaron junto a las oquedades de las paredes y entre las grandes lajas de piedras. Aparecían rodeados de piedras que pudieron ser colocadas ex profeso. Con frecuencia, junto al cráneo se esparcían huesos largos rotos sin guardar ningún orden. En una misma acumulación o *paquete* se documentaron restos de más de un individuo «siendo frecuente encontrar mandíbulas sueltas o incluso varias junto a un cráneo» (JORDÁ, 1958, 64). La tierra que se encontraba junto a los paquetes funerarios era siempre de coloración más oscura y parecía contener gran cantidad de materia orgánica. Mientras que los huesos se encontraban agrupados, los materiales aparecían próximos pero dispersos.

Con esos datos F. Jordá consideró la práctica en la cavidad de segundos enterramientos, manteniendo la opinión de en la misma también se realizaban las primeras inhumaciones, reservando un lugar para “la deposición del cadáver con el ajuar y los vasos funerarios” y su posterior “putrefacción o descarnación” (JORDÁ, 1958, 64).

Un problema a la hora de abordar los trabajos que se realizaron en el yacimiento es que en la documentación no se recogen las dimensiones de los sectores o la potencia de las diferentes capas. Otro inconveniente es que en el texto de F. Jordá no se describen la totalidad de los materiales que se conservan en el Museo de Prehistoria.

Lo primero que pudo comprobarse en la revisión del material es que las referencias que tenían las etiquetas de las piezas coincidían con las de su publicación, lo que permitían hacer valer las referencias de las piezas inéditas, pudiendo dar por buena su adscripción a las diferentes capas y sectores. Ello permitió una ordenación de los datos, intentando reconstruir en lo posible el orden estratigráfico de los diferentes elementos, tomando como guía los trabajos de D. Fletcher (1954) y F. Jordá (1958) y prestando una especial atención a la sección publicada por este último (figura 13) de la que se ha extraído un detalle consignando mediciones de interés (figura 14).

La observación de esa sección permite establecer que sector E era el que más volumen de tierra con vestigios prehistóricos contenía, lo que confirma D. Fletcher cuando escribe que ese sector no proporciona materiales susceptibles de ser estudiados en su trabajo. El área del sector C también recogía bastante sedimento, mientras que en los sectores A y B éste sería más reducido al colmatar una especie de grieta. Las tierras con materiales prehistóricos del sector D tendrían menos potencia que las que, con esa condición, se excavaron en los sectores más próximos a la entrada.

La relación de los huesos humanos por sectores es:

Sector E : en su capa primera apareció un fragmento de una bóveda craneana, quizá procedente de las rebuscas clandestinas efectuadas en el sector D. Aparte, en las capas 4ª y 5ª se encontró un gran paquete óseo a una profundidad de un metro integrado por numerosos fragmentos de cráneo, tres mandíbulas, un maxilar superior y fragmentos de otros cuatro, además de varios fragmentos de huesos largos. De todo ello, puede deducirse que aquí podrían haber restos de un

número mínimo de 5 inhumados sin contar los restos del de la capa primera.

Sector C: junto a la pared derecha de la cueva y bajo una especie de covacha se hallaron una serie de restos humanos, entre los que recogieron dos mandíbulas inferiores, un fémur, una clavícula y otros huesos quizás de una bóveda craneana, a la misma altura que el paquete del sector E, esto es, aproximadamente a un metro de profundidad. Estos restos quedaban en un rincón cuya roca era sumamente permeable, por lo que los huesos aparecieron en un estado lamentable. Con estos datos, se podría decir que aquí al menos habían restos de dos individuos.

Sector B: en la capa 5ª del mismo, a una profundidad de 1,10 m se hallaron en el centro del estrato unas losas, debajo de las que se encontró otro paquete con una calota craneal y numerosos huesos largos. A una distancia de 1,50 m de éste y a la misma altura apareció otra calota fragmentada y otros huesos largos sin conformar paquete con la misma. Por último entre 1,20 y 1,40 m (capa 6ª), debajo de una gran piedra que se encontraba también dentro del Sector A, se halló otro cráneo rodeado de huesos en una tierra grisácea pardusca. Con todo ello se puede considerar que aquí se recogieron restos de un número mínimo de tres individuos.

Sector D: en la capa 7ª entre 1,80 y 2,10 apareció una mandíbula humana aislada. Este sector fue el más afectado por las rebuscas por lo que, según F. Jordá, esta mandíbula se podría relacionar con el cráneo encontrado en la capa primera del sector E.

El conocimiento de la posición de los huesos humanos permite considerar la potencia hipotética del sedimento en los cuatro sectores (Lámina 6)⁶⁷, para hacer constar que por debajo de esos restos todavía existiría un buen paquete sedimentario que resultaría anterior a aquel que envolvió a los huesos. De este modo en Malpaso existe una fase previa a la propia de su uso como lugar de enterramiento. Por los datos que se se contemplan en el apartado de la cultura material, en dicha fase previa se documentan cerámicas.

La contemplación de la ampliación del croquis de F. Jordá también posibilita plantear como posible la existencia de una fase intermedia entre la propia de los enterramientos y la del uso de la cavidad en época íbero – romana.

CULTURA MATERIAL⁶⁸:

CAPAS SUPERIORES A LAS QUE CONTIENEN HUESOS HUMANOS (Capa 1ª, 2ª y 3ª del sector E⁶⁹ y capa 4ª del sector A).

67. Los círculos de la figura 13 indican la posición de los paquetes de restos humanos en los diferentes sectores. En la figura 14 se considera la posibilidad de que el primer paquete hubiera aparecido a una profundidad mayor que la que se refleja en el croquis de F. Jordá, una vez que se comprueba que en la documentación escrita se hace constar que éste y el segundo paquete se encontraron a la misma profundidad.

68. Ponemos entre paréntesis el número de inventario que F. Jordá da a las piezas publicadas en las diferentes figuras de su trabajo. Del mismo, se han tomado casi todos los dibujos. Los materiales dibujados por nosotros vienen marcados en el inventario por un asterisco. Entre paréntesis se indica el número que el autor da a la pieza (JORDÁ CERDÁ, 1958).

69. Se considera esta capa en este apartado, una vez que F. Jordá advierte del carácter desplazado de la mandíbula que se encontró en la misma.

Industria lítica:**P. tallada:****Clase A. Piezas de matriz laminar poco modificada:****A.1. Láminas o cuchillos:****A.1.1. Sin retoque:**

Nº 1: fragmento mesial de lámina simple de sección transversal trapezoidal. Ambas fracturas con cresta de flexión y filo derecho con microescotaduras de uso. Mide 20 x 12,5 x 2 mm. Apareció en la capa 4ª del sector A. (lámina 12, 1)*.

Nº 2: lámina simple de sílex de sección transversal trapezoidal/poligonal. Tiene el bulbo difuso, el talón liso y huellas de uso (microescotaduras) en ambos lados. Mide 41,5 x 15 x 4 mm. Apareció en la capa 2ª del sector E. (lámina 11, 3)*.

Nº 3: fragmento distal de lámina simple de sección transversal triangular. Fractura proximal limpia y filos con microescotaduras de uso. Mide 32 x 15,5 x 5,5 mm. Apareció en la capa 3ª del sector E. (lámina 11, 4) *.

A.1.3. Con retoque:**A.1.3.c. Con retoque en más de un lado:**

Nº 4: (2) lámina simple de sílex con retoque de sección transversal trapezoidal/poligonal. Tiene un retoque Pl. p. d. c. lat. izq. dist.; Pl. p. d. c. dist.; Pl. p/m. d. c. lat. der. dist. Tiene el talón liso, el bulbo rebajado y microescotaduras de uso en los tramos de bordes no retocados. Mide 116 x 28 x 6 mm. Apareció en la capa 3ª del sector E (lámina 14, 1).

A.1.4. Con escotaduras:

Nº 5: (1) fragmento distal de lámina simple de sílex de sección transversal trapezoidal, sobre la que se ha configurado una lámina con escotaduras paralelas distales. Su retoque es A. p. d. c.(e) lat izq. dist; A. p. d. c. (e) lat. der. dist. S. mm. d. c. lat. der. dist (pseudoretoque). Mide 31,5 x 13 x 3,5 mm. Apareció en la capa 2ª del sector E (lámina 10, 10).

A.4. Diversos:

Nº 6: (6) buril sobre fragmento distal de lámina simple de sílex de sección transversal triangular/trapezoidal con fractura proximal limpia. El golpe de buril se sitúa en el lado izquierdo distal. Mide 25 x 19 x 8 mm. Apareció en la capa 3ª del sector E (lámina 14, 8).

Clase B. Puntas de flecha:**IV.1.a. Foliáceas amigdaloides sin aletas inversas:**

Nº 7: (1) R5, L, S2, A, 28,5 x 10,5 x 4 mm. Apareció en la capa 2ª del sector E. (JORDÁ CERDÁ, 1958 , 70) (lámina 14, 12).

V.1.a. Romboidales amigdaloides sin aletas inversas:

Nº 8: (3) Lrr Prr, R4, ?, S1, A, 25 x 14 x 5,5 mm. Apareció en la capa 3ª del sector E (JORDÁ CERDÁ, 1958 , 72) (lámina 13, 2).

V.2.a. Romboidales saliciformes sin aletas inversas:

Nº 9: (2) Lrr Prr, R4, ?, S1, S, 46 x 18 x 7,6 mm. Apareció en la capa 3ª del sector E. Por su espesor podría estar fabricada sobre una lasca (JORDÁ CERDÁ, 1958 , 72) (lámina 13, 7).

VI.B.1.b. De pedúnculo y lados convergentes con aletas agudas:

Nº 10: (1) Lxx P?, R4, ?, S1, S, 24 x 17 x 4 mm. Apareció en la capa 1ª del sector E (JORDÁ CERDÁ, 1958 , 70) (lámina 13, 14)

Nº 11: (2) Lcc Pxr, R4, ?, S1, A, 27 x 20 x 5,7 mm. Está fracturada en su parte activa. Apareció en la capa 2ª del sector E (JORDÁ CERDÁ, 1958 , 70) (lámina 13, 17)

Nº 12: (4) Lrr PBr, R4, ?, S1, S, 32 x 20,5 x 4,5 mm. Apareció en la capa 3ª del sector E (JORDÁ CERDÁ, 1958 , 72) (lámina 13, 15)

VI.B.1.d. De pedúnculo y lados convergentes con una aleta recta y otra aguda:

Nº 13: (9) Lrr Prr, R4, ?, S2, A, 38 x 20 x 6 mm. Apareció en la capa 4ª del sector A. En la actualidad tiene fracturada la parte activa (JORDÁ CERDÁ, 1958 , 70) (lámina 13, 20).

VI.B.1.f. De pedúnculo y lados convergentes con una aleta aguda y otra obtusa:

Nº 14: (3) Lcr PBr, R4, ?, S1, A, (28) x 19 x 5,5 mm. Afectada por un levantamiento térmico, tiene fracturada su parte activa. Apareció en la capa 2ª del sector E (JORDÁ CERDÁ, 1958, 72) (lámina 13, 24).

Clase C. Piezas de matriz laminar modificada:**C.1. Microlitos geométricos:****C.1.3. Trapecios:****C.1.3.3. Trapecios rectángulos:**

Nº 15: (2) trapecio rectángulo de truncadura mayor corta oblicua a la derecha. Sección transversal trapezoidal. El retoque en ambas truncaduras es A. p. d. c. Se observan microescotaduras de uso en la base mayor y escamaciones en la menor, seguramente para el empuje. Tiene la punta mayor fracturada. Mide B=20, b=10, a= 14,5 y e=3,5 mm. Apareció en la capa 2ª del sector E (lámina 13, 32).

Clase E. Piezas realizadas sobre lasca y sobre fragmentos:**1. Lascas sin retoque (simples y de semidescortezado):**

Nº 16: lasca simple de sílex de sección transversal triangular, con el bulbo marcado, el talón puntiforme y microescotaduras de uso. Mide 43 x 28 x 10 mm. Apareció en la capa 1ª del sector E (lámina 12, 31)*.

Nº 17: fragmento distal de lasca de sílex con microescotaduras de uso en todo el contorno, a excepción de la fractura proximal que está limpia. Mide 28,5 x 27,5 x 6,8 mm. Apareció en la capa 2ª del sector E (lámina 11, 40)*.

Nº 18: lasca simple de sílex de sección transversal triangular. Tiene el talón liso, el bulbo rebajado, ambos filos con microescotaduras. Mide 22 x 19,5 x 7,5 mm. Apareció en la capa 3ª del sector E (lámina 12, 33)*.

Nº 19: fragmento proximal de lasca laminar de sección transversal trapezoidal. Tiene el talón liso, el bulbo rebajado, la fractura distal limpia, filos con microescotaduras de uso y está afectada por levantamientos de tipo térmico. Mide 26 x 19,5 x 4 mm. Apareció en la capa 3ª del sector E (lámina 11, 5) *.

3. Lascas con retoque plano apuntadas (foliáceas):

Nº 20: (4) fragmento de foliáceo de sección transversal biconvexa, con retoque plano-cubriente-bifacial. Mide 25 x 17 x 9 mm. F. Jordá lo clasificó como punta de flecha fragmentada. Apareció en la capa 3ª del sector E (lámina 15, 30).

Nº 21: fragmento «mesial» de foliáceo con retoque plano-profundo-bifacial. Ambas fracturas tienen cresta de flexión. Mide 21,6 x 28 x 9 mm. Apareció en la capa 2ª del sector E (lámina 11, 38)*.

Nº 22: foliáceo de sección transversal biconvexa y con retoque plano-profundo-bifacial. Mide 31,7 x 22,8 x 8 mm. Apareció en la capa 2ª del sector E (lámina 11, 39).

4. Lascas con retoque plano distal (raspadores):

Nº 23: pequeño raspador en hocico o unguiforme sobre fragmento de lasca de sección transversal poligonal. En el reverso tiene un levantamiento de tipo térmico, y su retoque es Pl. mp. d. c. distal. Mide 21 x 18,5 x 5,5 mm. Apareció en la capa 2ª del sector E (lámina 11, 37)*.

6. Lascas con retoque lateral (raederas):

Nº 24: (4) raedera sobre fragmento mesial de lasca laminar simple de sección transversal poligonal. Tiene un retoque Pl. i. mp. lat. izq. y Pl. p. d. c. lat. der. dist. Ambas fracturas son limpias. Mide 53 x 32 x 8 mm. Apareció en la capa 2ª del sector E (lámina 14, 10).

Clase F. Piezas relacionadas con el proceso de talla:

2. Restos de talla:

Nº 25: resto de talla de sílex de sección transversal poligonal. Mide 27 x 16,5 x 7,7. Apareció en la capa 3ª del sector E (lámina 11, 36).

P. pulimentada:

B. Azuelas:

Nº 26: (1) azuela pulimentada de forma oval. Caras: biconvexas; bordes vistos de cara: convexo/convexo, vistos de perfil: en curva uniforme; talón visto de cara: redondeado, visto de perfil: en curva uniforme; corte, visto de cara: convexo, visto de frente: en S. Se observan macro y microlevantamientos en el filo. Materia prima: diabasa; sección transversal: oval. Mide: 75 x 44 x 30 mm. Apareció en la capa 1ª del sector E (JORDÁ CERDÁ, 1958, 68) (lámina 15, 31).

Nº 27: (2) azuela pulimentada de forma triangular. Caras: biconvexas; bordes vistos de cara: convexo/convexo, vistos de perfil: en arista; talón visto de cara: curvo, visto de perfil: en arista; corte, visto de cara: convexo, visto de frente: recto. Materia prima: sillimanita; sección transversal: biconvexa. Mide: 36 x 32 x 8,5 mm. Apareció en la capa 2ª del sector E (JORDÁ CERDÁ, 1958, 68) (lámina 15, 34).

D. Alisadores:

Nº 28: (1) paleta o alisador de arenisca de forma rectangular con los bordes redondeados. Su sección transversal es rectangular con los bordes redondeados. Tiene un levantamiento en una de las caras. Mide 67 x 40 x 9,5 mm. Apareció en la capa 2ª del sector E (JORDÁ CERDÁ, 1958, 69) (lámina 15, 37).

Objetos de adorno:

Clase c. Brazaletes:

Nº 29: (3) fragmento de brazaletes de mármol de sección transversal planoconvexa. Mide 38,5 x 20 x 11 mm. Apareció en la capa 3ª del sector E (lámina 15, 36).

Útiles óseos:

A. Elementos sobre soporte modificado parcialmente activos:

A.1. Apuntados:

A.1.2. Fabricados sobre la media caña del hueso o una porción inferior a la misma:

Nº 30: útil sobre tercio distal de metapodio de ovicáprido de sección transversal en U. Mide 82 x 12 x 8,5 mm. Apareció en la capa 4ª del sector A (lámina 12, 41)*.

E. Elementos sobre soporte modificado totalmente con perforación en su extremo proximal y apuntados en su extremo distal:

Nº 31: fragmento proximal de un posible útil del tipo E.2 (recto) de sección transversal rectangular en la cabeza y plano convexa en el cuerpo. La cabeza está diferenciada, siendo más ancha y teniendo una perforación bicónica, además de dos pequeños apéndices triangulares. Mide 30 x 9 x 3,5 mm. Apareció en la capa 2ª del sector E (lámina 11, 49)*.

F. Elementos sobre soporte modificado totalmente de sección aplanada:

F.1. Apuntados:

Nº 32: fragmento distal o parte activa de un útil de sección transversal planoconvexa. Mide 67 x 9 x 4,5. Apareció en la capa 1ª del sector E (lámina 11, 42)*.

Nº 33: fragmento distal o parte activa de un útil muy pulido, de sección transversal planoconvexa. Mide 35 x 10 x 1,8 mm. Apareció en la capa 1ª del sector E (lámina 11, 44)*.

F.2. Redondeados:

Nº 34: fragmento distal de útil, muy trabajado de sección transversal biconvexa. Mide 44,5 x 15 x 2,4 mm. Apareció en la capa 2ª del sector E (lámina 11, 60).

Diversos:

Nº 35: fragmento de hueso pulido de forma trapezoidal alargada de sección transversal circular. En la parte superior presenta un inicio de perforación. Podría tratarse de una cabeza de útil del Grupo D en fabricación. Mide 22 x 11 mm. Apareció en la capa 3ª del sector E (lámina 11, 62).

CAPAS CON HUESOS HUMANOS (Capa 5ª y 6ª del sector A, 5ª y 6ª del sector B, 4ª y 5ª del sector C y 4ª y 5ª del sector E).

Industria lítica:

P. tallada:

Clase A. Piezas de matriz laminar poco modificada:

A.1. Láminas o cuchillos:

A.1.1. Sin retoque:

Nº 36: fragmento mesial de lámina simple de sección transversal trapezoidal. Ambas fracturas limpias y filos con microescotaduras de uso. Mide 35 x 18,5 x 3 mm. Apareció en la capa 6ª del sector B. (lámina 12, 3)*.

Nº 37: (8) fragmento proximal de lámina simple de sección transversal trapezoidal. Tiene el talón facetado, el bulbo difuso, la fractura distal limpia y filos con microescotaduras de uso. Mide 60 x 17 x 4,8 mm. Apareció en la capa 6ª del sector AB. (lámina 10, 7).

Nº 38: (2) lámina simple de sílex de sección transversal trapezoidal fragmentada en tres partes. Tiene el bulbo difuso, el talón liso y huellas de uso (microescotaduras) en ambos lados. Mide 185,2 x 25 x 5 mm. Apareció en la capa 5ª del sector C. (lámina 10,11).

Nº 39: (6) lámina simple de sílex de sección transversal triangular fragmentada en dos partes. Tiene el bulbo rebajado, el talón liso y huellas de uso (microescotaduras) en ambos lados. Mide 96 x 18 x 4,5 mm. Apareció en la capa 5ª del sector C. (lámina 10, 2).

Nº 40: laminita simple de sílex de sección transversal triangular. Tiene el bulbo difuso, el talón facetado y huellas de uso (microescotaduras) en ambos lados. Mide 25 x 11 x 4 mm. Apareció en la capa 5ª del sector C. (lámina 11, 1)*.

Nº 41: (1) fragmento proximal de lámina simple de sección transversal trapezoidal. Tiene el talón diedro, el bulbo difuso, la fractura distal limpia y filos con microescotaduras de uso. Mide 71 x 23 x 4 mm. Apareció en la capa 5ª del sector C. (lámina 10, 6).

Nº 42: Laminita simple de sílex de sección transversal triangular/trapezoidal. Tiene el talón liso, el bulbo difuso y microescotaduras en el lado izquierdo. Mide 38 x 11,3 x 4 mm. Apareció en la capa 4ª del sector E (lámina 11, 7)*.

Nº 43: fragmento distal de laminita simple de sílex de sección transversal trapezoidal. Tiene la fractura proximal limpia, un levantamiento térmico en el anverso y presenta microescotaduras en el lado izquierdo. Mide 20 x 11 x 2,6 mm. Apareció en la capa 4ª del sector E (lámina 11, 8)*.

Nº 44: fragmento proximal de laminita simple de sección transversal trapezoidal/ triangular. Tiene el talón diedro, el bulbo rebajado, la fractura distal limpia y filos con microescotaduras de uso. Mide 42,4 x 9 x 4,5 mm. Apareció en la capa 5ª del sector E. (lámina 11, 9) *.

Nº 45: lámina de semidescortezado de sección transversal triangular / trapezoidal / poligonal, talón liso, bulbo rebajado y microescotaduras de uso en ambos lados. Mide 49,5 x 15 x 8 mm. Apareció en la capa 5ª del sector E. (lámina 11, 10)*.

Nº 46: fragmento distal de lámina simple de sección transversal trapezoidal. Fractura proximal limpia y filos con microescotaduras de uso. Mide 35 x 16 x 4,5 mm. Apareció en la capa 5ª del sector E. (lámina 11, 11) *.

A.1.2. Con pseudorrotoque:

Nº 47: fragmento proximal de lámina simple de sílex de sección transversal trapezoidal. Tiene un retoque S. mm. d. c. lat. izq. (pseudorrotoque). El talón es liso y el bulbo está rebajado. Mide 38,5 x 15,5 x 3 mm. Apareció en la capa 4ª del sector E (lámina 11, 29).

A.1.3. Con retoque:

A.1.3.a. Con retoque en un lado:

Nº 48: (4) fragmento proximal de lámina simple de sílex de sección transversal trapezoidal. Tiene un retoque Pl. mp. i. c. lat. der. El talón es diedro, el bulbo es difuso y la fractura distal está limpia. Mide 44 x 12 x 7 mm. Apareció en la capa 4 del sector E (lámina 10, 9).

Nº 49: fragmento distal de laminita simple de sílex de sección transversal triangular. Su retoque es Pl. i. m/p. c lat der. Tiene

la fractura proximal limpia, y presenta microescotaduras en el lado izquierdo. Mide 21,5 x 11 x 3,5 mm. Apareció en la capa 4ª del sector E (lámina 11, 31).

Nº 50: fragmento mesial de lámina simple de sección transversal triangular. Tiene un retoque Pl. m. d. c. lat. der. Ambas fracturas están limpias, y el anverso está afectado por un levantamiento térmico. Mide 25,7 x 17 x 5 mm. Apareció en la capa 5ª del sector E. (lámina 11, 32)*.

A.1.3.b. Con retoque en un lado y pseudorrotoque en el otro:

Nº 51: (13) fragmento distal de lámina simple de sección transversal trapezoidal. Tiene un retoque S. mm. d. c. (pseudorrotoque) lat. izq. dist; S/Pl. m. d. c. lat. der. La fractura proximal está estallada por el fuego. Mide 50 x 23 x 5 mm. Apareció en la capa 5ª del sector C. (lámina 10, 12)

A.1.3.c. Con retoque en más de un lado:

Nº 52: (3) lámina simple de sílex con retoque de sección transversal trapezoidal. Presenta un retoque Se. i. m. c. lat. izq. prox., S. m. d. c. lat. izq. mes, S. p. d. c. lat. izq. dist; S. d. m. c. lat. der dist, S. p. d. c. lat. der. prox. Tiene el bulbo rebajado y el talón liso. Mide: 66 x 12 x 4 mm. Apareció en la capa 4ª del sector E (lámina 10, 16).

Nº 53: (5) fragmento distal de lámina simple de sílex de sección transversal trapezoidal. Tiene un retoque Se. mp. d. c. lat. izq; Se. d. mp. c. lat. der. La fractura proximal está limpia. Mide 32,5 x 13,5 x 5 mm. Apareció en la capa 4ª del sector E (lámina 10, 17).

Nº 54: fragmento mesial de lámina simple de sílex de sección transversal triangular. Tiene un retoque S/pl. p. d. c. lat. izq; S/Pl. m/p. d. c. lat. der. Ambas fracturas están limpias. Mide 24,5 x 13 x 3 mm. Apareció en la capa 4ª del sector E (lámina 11, 34)*.

Nº 55: fragmento mesial de lámina simple de sílex de sección transversal triangular. Tiene un retoque S/pl. m. i. c. en ambos laterales. Ambas fracturas tienen cresta de flexión. Mide 32 x 20 x 4,5 mm. Apareció en la capa 4ª del sector E (lámina 11, 35).

Nº 56: (6) fragmento distal de lámina simple de sílex de sección transversal trapezoidal. Tiene un retoque Se. p. d. c. lat. izq; Se. p/mp. d. c. lat. der. Se observa una pequeña fractura distal limpia, al igual que la proximal. Mide 66 x 18 x 3 mm. Apareció en la capa 5ª del sector E (lámina 10, 13).

Nº 57: fragmento mesial de lámina simple de sección transversal trapezoidal. La fractura distal tiene el negativo de cresta de flexión, mientras que la proximal tiene cresta. Tiene un retoque Pl. m. d. c. lat. izq; Pl. p/m. d. lat. der. Mide 32,5 x 15,7 x 5 mm. Apareció en la capa 5ª del sector E. (lámina 11, 33)*.

A.4. Diversos:

Nº 58: (2) perforador sobre fragmento distal de lámina simple de sección transversal trapezoidal. Tiene un retoque S/pl. m. b. c. lat. izq. mes; A. p. d. c. lat. izq. dist.; A. p. d. c. lat. der. dist; S/pl. m. b. c. lat. der. mes. La fractura proximal está limpia. Mide 37 x 11 x 3 mm. Apareció en la capa 4ª del sector E (lámina 14, 9).

Clase B. Puntas de flecha:**IV.2.a. Foliáceas saliciformes sin aletas inversas:**

Nº 59: (11) R4, ?, S1, S, 32 x 10,7 x 5 mm. Apareció en la capa 4ª del sector C. En la actualidad le falta la punta (JORDÁ CERDÁ, 1958, 72) (lámina 14, 17).

IV.? Foliáceas no clasificables por fractura:

Nº 60: (10) R4, ?, S1, S, 36 x 14 x 4 mm. Apareció en la capa 4ª del sector C (JORDÁ CERDÁ, 1958, 72) (lámina 14, 13).

V.1.a. Romboidales amigdaloides sin aletas inversas:

Nº 61: (6) Lxx PBr, R4 dent, ?, S2, A, 27 x 8,4 x 3,5 mm. Apareció en la capa 4ª del sector E (JORDÁ CERDÁ, 1958, 72) (lámina 13, 3).

Nº 62: (15) Lxx Prr, R1, Ls, triangular, S, 33 x 12 x 4 mm. Apareció en la capa 5ª del sector C (JORDÁ CERDÁ, 1958, 72) (lámina 13, 1).

V.2.a. Romboidales saliciformes sin aletas inversas:

Nº 63: (5) Lrr Prr, R4, ?, S2, S, 25 x 13 x 4,3 mm. Apareció en la capa 4ª del sector E (JORDÁ CERDÁ, 1958, 72) (lámina 13, 8).

Nº 64: (16) Lxx Pxx, R3, Ls, S1, S, 30 x 15 x 3,8 mm. Apareció en la capa 5ª del sector C (JORDÁ CERDÁ, 1958, 72) (lámina 13, 5).

Nº 65: (20) Lxx Prr, R3, Ls, S1, A, 31,5 x 14 x 3,6 mm. Apareció en la capa 6ª de los sectores AB (JORDÁ CERDÁ, 1958, 72) (lámina 13, 4).

V.2.b. Romboidales saliciformes con aletas inversas:

Nº 66: (14) Lxx Prr, R5, L, S2, S, 42,5 x 11,5 x 4,5 mm. Apareció en la capa 5ª del sector C (JORDÁ CERDÁ, 1958, 72) (lámina 13, 9).

V.?. Romboidales no clasificables por fractura:

Nº 67: (7) Lxr P?, R5, L, S2, A, 22 x 12 x 4 mm. Apareció en la capa 5ª del sector E (JORDÁ CERDÁ, 1958, 72) (lámina 13, 10).

VI.B.1.a. De pedúnculo y lados convergentes con aletas rectas:

Nº 68: (6) Lrr Prr, R4, ?, S1, S, 34 x 17 x 5 mm. Tiene el pedúnculo fracturado. Apareció en la capa 4ª del sector E (JORDÁ CERDÁ, 1958, 70) (lámina 13, 11).

VI.B.1.b De pedúnculo y lados convergentes con aletas agudas:

Nº 69: (5) Lrr P?, R4, ?, S1, S, 34 x 18 x 4 mm. Apareció en la capa 4ª del sector E. Tiene una aleta, base y parte activa fracturadas (JORDÁ CERDÁ, 1958, 72) (lámina 13, 16).

VI.B.1.f. De pedúnculo y lados convergentes con una aleta aguda y otra obtusa:

Nº 70: (8) Lrr Prr, R4, ?, S1, A, 29,5 x 18 x 8 mm. Por su espesor podría tener como soporte una lasca. Apareció en la capa 4ª del sector C (JORDÁ CERDÁ, 1958, 70) (lámina 13, 23).

Nº 71: (10) Lcc Pxx, R4, ?, S1, A, 33 x 15 x 4,6 mm. Apareció en la capa 6ª del sector AB (JORDÁ CERDÁ, 1958, 72) (lámina 13, 25).

VI.B.2.c. De pedúnculo y lados convergentes con una aleta obtusa:

Nº 72: (12) Lxx Prr, R3, Ls, S2, A, 28,5 x 13,4 x 3 mm. Apareció en la capa 4ª del sector C (JORDÁ CERDÁ, 1958, 70) (lámina 13, 26).

VI.C.1.c cruciformes con aletas obtusas:

Nº 73: (13) Lxx Prr, R4, ?, S1, S, 40 x 13 x 4,5 mm. Tiene las aletas incipientes. Apareció en la capa 5ª del sector C (JORDÁ CERDÁ, 1958, 72) (lámina 13, 30).

Nº 74: (19) Lxx Prr, R4, ?, S1, S, 39 x 10 x 5 mm. Apareció en la capa 6ª de los sectores AB. Tiene las aletas incipientes y la parte activa fracturada (JORDÁ CERDÁ, 1958, 72) (lámina 13, 28).

Clase E. Piezas realizadas sobre lasca y sobre fragmentos: 1. Lascas sin retoque:

Nº 75: fragmento distal de lasca laminar simple de sílex de sección transversal poligonal. La fractura proximal está limpia y tiene otra oblicua distal. Presenta microescotaduras en todo el contorno. Mide 33 x 21 x 6 mm. Apareció en la capa 5 del sector A (lámina 12, 2)*.

Nº 76: fragmento distal de lasca laminar simple de sección transversal triangular. Fractura proximal limpia y filos con microescotaduras de uso, al igual que el extremo distal. Mide 28 x 26,5 x 5 mm. Apareció en la capa 5ª del sector C. (lámina 11, 2) *.

Nº 77: lasca laminar simple de sílex de sección transversal trapecoidal. Tiene el bulbo difuso, el talón liso y huellas de uso (microescotaduras) en ambos lados. Mide 34 x 15 x 5,5 mm. Apareció en la capa 4ª del sector E. (lámina 11, 6)*.

Nº 78: fragmento distal de lasca laminar simple de sección transversal triangular. Fractura proximal limpia y filos con microescotaduras de uso. Mide 34,6 x 17 x 6 mm. Apareció en la capa 5ª del sector E. (lámina 11, 12) *.

Nº 79: lasca laminar simple de sílex de sección transversal triangular. Tiene el talón liso, el bulbo rebajado, el filo izquierdo con microescotaduras de uso y una fractura oblicua en el lado derecho proximal. Mide. 27 x 15 x 4 mm. Apareció en la capa 5ª de sector E (lámina 11, 13).

3. Lascas con retoque plano apuntadas (foliáceos):

Nº 80: (1) foliáceo de sílex de sección transversal planoconvexa. Afectado por un retoque plano-cubriente-bifacial. Mide 44 x 26 x 9,5 mm. F. Jordá lo clasificó como raspador oval. Apareció en la capa 4ª del sector C (lámina 14, 19)*.

Nº 81: (2) foliáceo de sílex de sección transversal planoconvexa. Afectado por un retoque plano-cubriente-bifacial. Mide 40 x 28 x 9 mm. F. Jordá lo clasificó como raspador oval. Apareció en la capa 4ª del sector C (lámina 14, 20).

Nº 82: (4) foliáceo de sílex de sección transversal biconvexa. Afectado por un retoque plano-cubriente-bifacial. Mide 49 x 35 x 15 mm. F. Jordá lo clasificó como raspador. Apareció en la capa 4ª del sector C (lámina 14, 21)*.

Nº 83: foliáceo de retoque plano-cubriente-bifacial. F. Jordá lo clasifica como raspador. Mide 36 x 19 mm. Apareció en la capa 5ª del sector E. No la hemos podido ver en los fondos del Museo (lámina 15, 29).

6. Lascas con retoque lateral (raederas):

Nº 84: punta-raedera de sección transversal triangular, sobre lasca simple de sílex de talón liso y bulbo marcado. Tiene un retoque Pl. p/mp. b. en ambos lados, convergentes. Mide 80 x 43 x 16 mm. Apareció en la capa 4ª del sector C (lámina 14, 18).

Clase F. Piezas relacionadas con el proceso de talla:**2. Restos de talla:**

Nº 85: resto de talla de sílex de sección transversal planoconvexa. Mide 36 x 20 x 6 mm. Apareció en la capa 4ª del sector E.

Nº 86: resto de talla de sílex de sección transversal planoconvexa. Mide 26 x 19 x 5 mm. Apareció en la capa 4ª del sector E.

P. pulimentada:**B. Azuelas:**

Nº 87: (4) azuela pulimentada de forma trapezoidal. Caras: birrectilíneas; bordes vistos de cara: convexo/convexo, vistos de perfil: facetados; talón visto de cara: curvo, visto de perfil: en arista; corte, visto de cara: convexo, visto de frente: recto. Materia prima: sillimanita; sección transversal: rectangular. Mide: 50 x 21 x 9,5 mm. Viene referida como escoplo. Apareció en la capa 5ª del sector E (JORDÁ CERDÁ, 1958, 69) (lámina 15, 35).

Útiles óseos:**A. Elementos sobre soporte modificado parcialmente activos:****A.1. Apuntados:****A.1.1. Fabricados sobre la caña entera del hueso:****a. Robustos:**

Nº 88: fragmento mesodistal de útil sobre tercio distal de tibia de *Ovis aries*. Mide 90,8 x 10 x 10 mm. Apareció en la capa 5ª del sector B (lámina 11, 47).

b. Frágiles:

Nº 89: fragmento proximal de útil sobre tercio distal de tibia de *Oryctolagus cuniculus*. Mide 59 x 9 x 8 mm. Apareció en la capa 4ª del sector C (lámina 15, 18)*.

Nº 90: fragmento proximal de útil sobre tercio distal de tibia de *Oryctolagus cuniculus*. Conserva la epífisis. Mide 78,6 x 11 x 10 mm. Apareció en la capa 4ª del sector C (lámina 12, 40)*.

Nº 91: útil de sección transversal pseudotriangular, fabricado sobre tercio distal de tibia de *Oryctolagus cuniculus*. Tiene su parte activa fracturada. Mide 81 x 11 x 11 mm. Apareció en la capa 5ª del sector C (lámina 11, 43)*.

Nº 92: útil de sección transversal pseudotriangular, fabricado sobre tercio distal de tibia de *Oryctolagus cuniculus*. Mide 76 x 11 x 10 mm. Apareció en la capa 4ª del sector C (lámina 11, 44)*.

Nº 93: útil de sección transversal pseudotriangular, fabricado sobre tercio distal de tibia de *Oryctolagus cuniculus*. Mide 76,6 x 13 x 10 mm. Apareció en la capa 5ª del sector B (lámina 11, 46)*.

Nº 94: útil sobre tercio distal de tibia de *Oryctolagus cuniculus*. Mide 112 x 17 x 5 mm. Apareció en la capa 5ª del sector A (lámina 12, 39).

Nº 95: útil de sección transversal pseudotriangular, fabricado sobre tercio distal de tibia de fíbula de suido. Tiene su parte activa fracturada. Mide 105 x 12 x 4 mm. Apareció en la capa 4ª del sector C (lámina 15, 26)*.

A.1.2. Fabricados sobre la media caña del hueso o una porción inferior a la misma:

Nº 96: útil de sección transversal similar a la W. Mide 86 x 11 x 6,5 mm. Apareció en la capa 5ª del sector B (lámina 11, 45)

E. Elementos sobre soporte modificado totalmente con perforación en su extremo proximal y apuntados en su extremo distal:**E.1. Curvos:**

Nº 97: útil de hueso curvado de sección transversal rectangular y perforación bicónica en un extremo. Mide 67 x 10 x 2 mm. Apareció en la capa 5ª del sector C. (lámina 11, 48)*.

F. Elementos sobre soporte modificado totalmente de sección aplanada:

Nº 98: fragmento distal -F.1.- o parte activa de útil muy pulido, de sección transversal planoconvexa. Mide 37 x 8 x 2 mm. Apareció en la capa 4ª del sector C (lámina 15, 23)*.

Nº 99: fragmento mesial de útil de sección transversal planoconvexa. Mide 74,5 x 11,6 x 3 mm. Apareció en la capa 4ª del sector C (lámina 12, 43)*.

Nº 100: fragmento mesial de útil de sección transversal planoconvexa. Mide 35,5 x 8 x 2,5 mm. Apareció en la capa 4ª del sector C (lámina 15, 22)*.

Nº 101: fragmento mesial de útil de sección transversal planoconvexa. Mide 28 x 9 x 1,5 mm. Apareció en la capa 5ª del sector E (lámina 11, 58)*.

Nº 102: fragmento distal -F.1.- de útil de sección transversal rectangular. Mide 24 x 5 x 1,5 mm. Apareció en la capa 5ª del sector C (lámina 11, 57)*.

Nº 103: fragmento mesial de útil de sección transversal planoconvexa. Mide 32 x 10 x 2 mm. Apareció en la capa 5ª del sector C (lámina 11, 50)*.

Nº 104: fragmento distal -F.1.- de útil de sección transversal planoconvexa. Mide 90 x 11 x 3 mm. Apareció en la capa 5ª del sector C (lámina 11, 51)*.

Nº 105: fragmento mesial de útil de sección transversal planoconvexa. Mide 30 x 10 x 2 mm. Apareció en la capa 4ª del sector E (lámina 11, 59)*.

Nº 106: fragmento mesial de útil, deteriorado, de sección transversal planoconvexa. Mide 57,5 x 10,5 x 2,5 mm. Apareció en la capa 4ª del sector E (lámina 11, 52)*.

Nº 107: fragmento mesial de útil, ennegrecido, de sección transversal biconvexa. Mide 33 x 11 x 3,5 mm. Apareció en la capa 4ª del sector E (lámina 11, 53)*.

Nº 108: fragmento mesial de útil, ennegrecido de sección transversal planoconvexa. Mide 22 x 11 x 3 mm. Apareció en la capa 4ª del sector E (lámina 11, 54)*.

F.2. Redondeados:

Nº 109: fragmento distal de útil, de sección transversal planoconvexa. Mide 33,5 x 8 x 3 mm. Apareció en la capa 5ª del sector B (lámina 11, 55).

Diversos:

Nº 110: punta de dardo de forma general piramidal con tres caras, cada una de las cuales tiene una acanaladura. El vástago está roto. Mide 30 x 6 x 5,5. Apareció en la capa 5ª del sector C. (lámina 11, 61) *.

Nº 111: astilla de un útil de hueso sin determinar, de sección transversal planoconvexa. Mide 38 x 9 x 5 mm. Apareció en la capa 5 del sector A.

FAUNA:

Nº 112: molar de *Equus caballus*. Apareció en la capa 5ª del sector E.

Nº 113: molar de *Equus caballus*. Apareció en la capa 5ª del sector C.

Nº 114: colmillo de *Sus scrofa*. Apareció en la capa 4ª del sector C (lámina 12, 45).

Nº 115: colmillo de *Sus scrofa*. Apareció en la capa 4ª del sector E (lámina 11, 56).

Nº 116: diente de *Canis domesticus*. Apareció en la capa 4ª del sector E.

MALACOFAUNA:

Nº 117: concha de *Pecten jacobaeus*. Apareció en la capa 5ª del sector E (lámina 12, 46).

Nº 118: concha de *Cerastoderma edule*. Apareció en la capa 5ª del sector E.

CAPAS INMEDIATAMENTE INFERIORES A LAS QUE CONTIENEN HUESOS HUMANOS (Capa 6ª del sector C y capa 6ª del sector E)

Industria lítica:

P. tallada:

Clase A. Piezas de matriz laminar poco modificada:

A.1. Láminas o cuchillos:

A.1.1. Sin retoque:

Nº 119: fragmento mesial de laminita simple de sílex de sección transversal trapezoidal. Ambas fracturas limpias. Se observan microescotaduras de uso en ambos lados. Mide 26 x 9,5 x 3 mm. Apareció en la capa 6ª del sector C (lámina 15, 1)*.

Nº 120: fragmento mesial de lámina simple de sílex de sección transversal trapezoidal. Tiene ambos filos con microescotaduras de uso y la fractura distal limpia. Mide 25,6 x 14 x 3 mm. Apareció en la capa 6 del sector E (lámina 12, 4)*.

Nº 121: fragmento proximal de lámina simple de sílex de sección transversal trapezoidal. Tiene el talón facetado, el bulbo difuso y ambos filos con microescotaduras de uso. La fractura distal está limpia. Mide 17,6 x 12 x 3,5 mm. Apareció en la capa 6 del sector E (lámina 12, 5)*.

Nº 122: fragmento proximal de lámina simple de sílex de sección transversal trapezoidal. Tiene el talón liso, el bulbo rebajado y ambos filos con microescotaduras de uso. La fractura distal está limpia. Mide 32,6 x 12 x 4 mm. Apareció en la capa

6 del sector E. F. Jordá lo considera con retoque en un lateral (JORDÁ CERDÁ, 1958, fig, 13, 9) (lámina 12, 6)*.

A.1.3. Con retoque:

A.1.3.c. Con retoque en ambos lados:

Nº 123: (8) fragmento proximal de lámina simple de sílex de sección trapezoidal. Tiene un retoque Pl. m. d. c. en ambos laterales. Su talón es liso, el bulbo difuso y la fractura distal está limpia. Mide 38,5 x 27 x 7 mm. Apareció en la capa 6ª del sector E (lámina 10, 15).

A.1.4. Con escotaduras:

Nº 124: (6) fragmento distal de lámina de sección transversal triangular con escotadura en el lateral izquierdo mesodistal (Pl. mp. b. c.). Mide 47 x 23 x 8. Apareció en la capa 6ª del sector E. (lámina 14, 5).

Clase B. Puntas de flecha:

IV.1.a. Foliáceas amigdaloides sin aletas inversas:

Nº 125: (9) R4, ?, S2, S, 29,5 x 8 x 4 mm. Apareció en la capa 6ª del sector E (JORDÁ CERDÁ, 1958, 72) (lámina 14, 11).

VI.B.1.c. De pedúnculo y lados convergentes con aletas obtusas:

Nº 126: (8) Lrr Pxx, R4, ?, S2, S, 28,7 x 19 x 4,4 mm. Apareció en la capa 6ª del sector E. Tiene su parte activa fracturada por un levantamiento térmico (JORDÁ CERDÁ, 1958, 70) (lámina 13, 19).

Clase E: Piezas realizadas sobre lasca y sobre fragmentos:

1. Lascas sin retoque (simples y de semidescortezado):

Nº 127: lasca simple de sílex fragmentada de sección transversal trapezoidal, no se observa ni talón ni bulbo. Presenta microescotaduras en todo el contorno. Mide 38 x 23 x 7,5 mm. Apareció en la capa 6ª del sector C (lámina 15, 8)*.

Nº 128: lasca simple de sílex fragmentada de sección transversal triangular. Tiene levantamientos térmicos en el reverso y microescotaduras de uso en ambos lados. Mide 33 x 27 x 6 mm. Apareció en la capa 6ª del sector C (lámina 15, 10)*.

Nº 129: lasca de sílex de sección transversal triangular. Tiene el bulbo marcado, el talón liso y mide 34 x 23 x 11 mm. F. Jordá la clasificó como escoplo. Apareció en la capa 6 del sector E (lámina 12, 35).

Nº 130: lasca laminar simple de sílex de sección transversal triangular / trapezoidal. Tiene el talón roto, el bulbo difuso y microescotaduras de uso en ambas caras. Mide 35,8 x 14,5 x 9 mm. Apareció en la capa 6 del sector E (lámina 12, 7)*.

Nº 131: lasca laminar simple de sílex de sección transversal poligonal. Tiene el talón liso y el bulbo rebajado. Mide 44,1 x 21 x 6 mm. Apareció en la capa 6 del sector E (lámina 12, 29)*.

2. Lascas con retoque:

Nº 132: lasca laminar simple de sílex de sección transversal poligonal. Tiene un retoque S. m. d. c. lat. izq. y la fractura proximal limpia. Está afectada por levantamientos de tipo térmico. Mide 44 x 25 x 5 mm. Apareció en la capa 6 del sector E (lámina 12, 31)*.

Nº 133: lasca simple de sílex de sección transversal trapezoidal. Presenta un retoque Pl. m. d. c. en el lado derecho. Tiene

el bulbo marcado y el talón liso. Mide 28 x 14 x 7 mm. Apareció en la capa 6ª del sector C (lámina 15, 11)*.

Clase F. Piezas relacionadas con el proceso de talla:

2. Restos de talla:

Nº 134: resto de talla con señales de uso (microescotaduras) en todo el contorno de sección transversal triangular. Mide 27 x 14 x 4,5 mm. Apareció en la capa 6ª del sector C (lámina 15, 13)*.

Objetos de adorno:

Clase A. Objetos con una o más perforaciones:

A.1. Simple:

A.1.1. Colgantes:

A.1.1.1. No trabajados:

a. Conchas:

Nº 135: Concha de *Cerastoderma edule* con el ápex perforado. Apareció en la capa 6ª del sector E (lámina 12, 37)*.

Útiles óseos:

C. Elementos sobre soporte modificado totalmente de sección circular u oval y apuntados en su extremo distal:

C.1. Apuntados:

Nº 136: útil de hueso muy pulido de sección transversal oval con uno de los extremos fragmentado. Mide 71 x 5 x 3,9 mm. Apareció en la capa 6 del sector E (lámina 12, 42)*.

PRIMERAS CAPAS POR DEBAJO Y DIFERENCIADAS DE LAS QUE CONTIENEN HUESOS HUMANOS (Capa 7ª de los sectores E y C)

Industria lítica:

P. tallada:

Clase A. Piezas de matriz laminar poco modificada:

A.1. Láminas o cuchillos:

A.1.1. Sin retoque:

Nº 137: (2) fragmento proximal de lámina simple de sílex de sección transversal trapezoidal. Tiene el talón facetado, el bulbo difuso, microescotaduras de uso en ambos laterales y la fractura distal con cresta. Mide 37 x 17 x 3 mm. Apareció en la capa 7ª del sector E (lámina 10, 3).

Nº 138: (4) fragmento mesial de lámina simple de sílex de sección transversal trapezoidal. Sus dos fracturas están limpias y tiene los dos filos con microescotaduras de uso. Mide 32 x 12 x 3,5 mm. Apareció en la capa 7ª del sector E (lámina 10, 4).

Nº 139: fragmento distal de lámina simple de sílex de sección transversal trapezoidal/ triangular. La fractura proximal está limpia y tiene los dos filos con microescotaduras de uso. Mide 42 x 15,5 x 6 mm. Apareció en la capa 7ª del sector E. F. Jordá considera que la pieza tiene retoque bifacial en el lateral izquierdo (JORDÁ CERDÁ, 1958, Fig. 13, 10) (lámina 11, 14)*.

Nº 140: fragmento mesial de laminita simple de sílex de sección transversal trapezoidal/triangular. Ambas fracturas están limpias y tiene microescotaduras de uso en ambos filos. Mide 26,5 x 7,7 x 2 mm. Apareció en la capa 7ª del sector E (lámina 11, 17)*.

Nº 141: fragmento proximal de lámina simple de sílex de sección transversal trapezoidal. Tiene el talón liso, el bulbo marcado y microescotaduras de uso en ambos filos. Mide 29 x

13,5 x 4 mm. Apareció en la capa 7ª del sector E (lámina 11, 19)*.

A.1.2. Con pseudorrotoque:

Nº 142: (7) fragmento mesial de lámina simple de sección transversal poligonal. Presenta un retoque Pl. d. mm. c. lat. izq. (pseudorrotoque). Ambas fracturas tienen cresta de flexión. F. Jordá la considera sin retoque (JORDÁ CERDÁ, 1958, fig. 14, 7) Mide 50 x 16 x 2,2 mm. Apareció en la capa 7ª del sector C (lámina 15, 4)*.

Nº 143: fragmento distal de lámina simple de sección transversal poligonal. Presenta un retoque Pl. d. mm. c. lat. izq. (pseudorrotoque). Fractura proximal limpia. Mide 51,6 x 15,7 x 3 mm. Apareció en la capa 7ª del sector C (lámina 12, 30)*.

Nº 144: fragmento proximal de lámina simple de sílex de sección transversal trapezoidal. Tiene un retoque S. mm. d. c. en ambos lados (pseudorrotoque). El talón es liso, el bulbo está rebajado. F. Jordá la considera sin retoque (JORDÁ CERDÁ, 1958, fig. 14, 8). Mide 33 x 16,8 x 4 mm. Apareció en la capa 7ª del sector E (lámina 10, 1).

Nº 145: fragmento proximal de laminita de sección transversal trapezoidal. Tiene un retoque Pl. mm. d. c. (pseudorrotoque) en ambos lados. El bulbo es difuso, el talón liso y la fractura proximal está limpia. Mide 17 x 11 x 3,5 mm. Apareció en la capa 7ª del sector E (lámina 11, 30)*.

A.2. Raspadores sobre lámina:

Nº 146: raspador sobre lámina de sección transversal trapezoidal/ triangular. Tiene un retoque Pl. p. d. c. lat. izq. dist y Pl. p. d. c. distal. Mide: 29 x 12 mm. No lo hemos podido ver. F. Jordá lo clasifica en el texto como raspador atípico y en la figura como hoja con retoque (JORDÁ CERDÁ, 1958, 77 y Fig. 12, 1). Apareció en la capa 7 del sector E (lámina 14, 7).

Clase B. Puntas de flecha:

V.2.a. Romboidales saliciformes sin aletas inversas:

Nº 147: (17) Lrr Prr, R5, L, S2, S, 33,5 x 12 x 5 mm. Apareció en la capa 7ª del sector C (JORDÁ CERDÁ, 1958, 72) (lámina 13, 6).

VI.B.1.b. De pedúnculo y lados convergentes con aletas agudas:

Nº 148: (7) L? Pxx, R4, ?, S2, A, 25,5 x 21 x 6 mm. Apareció en la capa 7ª del sector E. Su parte activa está fracturada (JORDÁ CERDÁ, 1958, 72) (lámina 13, 18).

VI.C.1.c. Cruciformes con aletas obtusas:

Nº 149: (18) Lrr Pxx, R4, ?, S1, A, 25 x 16 x 4,8 mm. Apareció en la capa 7ª del sector C (JORDÁ CERDÁ, 1958, 72) (lámina 13, 29).

Clase C. Piezas de matriz laminar modificada:

C.1. Microlitos geométricos:

C.1.3. Trapecios:

C.1.3.3. Trapecios rectángulos:

Nº 150: (4) trapecio rectángulo de truncadura mayor larga oblicua a la izquierda y base pequeña retocada. El retoque es de tipo A.p.d.c. La base mayor, muy gastada, presenta microescotaduras de uso. Mide 31 x 19,5 x 3 mm. Apareció en la capa 7ª del sector E (lámina 13, 33).

Clase D Piezas grandes de matriz tabular:**D.1. Piezas no apuntadas con retoque en uno o en más laterales:**

Nº 151: (3) fragmento medio de placa tabular de sílex de sección transversal exagonal irregular. Tiene un retoque Pl. p. b. c. Tiene lustre de cereales, por lo que se ha de considerar una placa hoz. Mide 22 x 47 x 4,5 mm. F. Jordá la considera como diente de hoz (JORDÁ CERDÁ, 1958, 78). Apareció en la capa 7ª del sector E (lámina 13, 34).

Clase E. Piezas realizadas sobre lasca y sobre fragmentos: 1. Lascas sin retoque (simples y de semidescortezado):

Nº 152: lasca simple de sílex apuntada, con señales de uso (microescotaduras) en todo el contorno; su talón es liso y el bulbo está marcado. Mide 55,5 x 31,5 x 17,5 mm. Apareció en la capa 7ª del sector C. (lámina 15, 5)*.

Nº 153: lasca simple de sílex, con señales de uso (microescotaduras) en todo el contorno; su talón es liso y el bulbo está marcado. Mide 30 x 19,5 x 3,5 mm. Apareció en la capa 7ª del sector C. (lámina 15, 6)*.

Nº 154: fragmento distal de lasca laminar simple de sección transversal poligonal. Fractura proximal limpia y filos con microescotaduras de uso. Mide 30 x 13 x 4 mm. Apareció en la capa 7ª del sector C. (lámina 15, 2) *.

Nº 155: lasca laminar simple de sílex de sección transversal trapezoidal. Tiene el talón suprimido, el bulbo rebajado y microescotaduras de uso en ambos filos. Mide 45 x 22,5 x 7 mm. Apareció en la capa 7ª del sector E (lámina 11, 15)*.

Nº 156: lasca laminar simple de sílex de sección transversal triangular. Tiene el talón liso, el bulbo difuso y microescotaduras de uso en el lateral izquierdo. Mide 47 x 23 x 10 mm. Apareció en la capa 7ª del sector E (lámina 11, 16)*.

Nº 157: lasca laminar simple de sílex de sección transversal triangular. Tiene el talón suprimido, el bulbo rebajado y microescotaduras de uso en ambos filos. Mide 41 x 19 x 5 mm. Apareció en la capa 7ª del sector E (lámina 11, 18)*.

Nº 158: fragmento proximal de lasca laminar simple de sílex de sección transversal trapezoidal. Tiene el talón liso, el bulbo marcado y microescotaduras de uso en el filo derecho. Su fractura distal tiene cresta de flexión y además tiene otra fractura longitudinal limpia en el lateral derecho de posible causa térmica. Mide 32,5 x 12,5 x 4 mm. Apareció en la capa 7ª del sector E (lámina 11, 20)*.

3. Lascas con retoque plano apuntadas (foliáceos):

Nº 159: (5) foliáceo de retoque plano. F. Jordá lo clasifica como raspador. Mide 57 x 33 x 9 mm. Apareció en la capa 7ª del sector E. No lo hemos podido ver en los fondos del Museo (lámina 15, 32).

P. pulimentada:**D Alisadores:**

Nº 160: (2) alisador de arenisca de forma rectangular con los extremos redondeados y con la sección transversal de iguales características. Mide 90 x 24 x 14 mm. Apareció en la capa 7ª del sector E (JORDÁ CERDÁ, 1958, 70) (lámina 15, 28).

Útiles óseos:**C. Elementos sobre soporte modificado totalmente de sección circular u oval y apuntados en su extremo distal:****C.1. Apuntados:**

Nº 161: útil muy pulido de sección transversal oval. Mide 106,6 x 6 x 3,5 mm. Apareció en la capa 7ª del sector C. (lámina 15, 27)*

F. Elementos sobre soporte modificado totalmente de sección aplanada:

Nº 162: fragmento proximal de útil muy pulido de sección transversal planoconvexa. Mide 29,5 x 12 x 2 mm. Apareció en la capa 7ª del sector C (lámina 15, 19)*.

Nº 163: fragmento distal -F.1.- de útil muy pulido de sección transversal planoconvexa. Mide 23 x 5 x 1 mm. Apareció en la capa 7ª del sector C (lámina 15, 20)*.

Cerámica:**2. Cerámica decorada:****Inciso-impresa:****Fragmentos:**

Nº 163: trece fragmentos de cuerpo de un vaso grande con decoración incisa e impresa a base de 5 bandas paralelas curvas y puntos impresos rodeando a las mismas. La pasta es compacta de buena calidad, siendo gris en el centro y anaranjada en los extremos. El desengrasante es calizo, fino y abundante, no visible en el exterior. Tienen un espesor de 12 mm. Apareció en la capa 7ª del sector E (láminas 15, 24-25 y 16, 5)*

FAUNA:

Nº 164: fragmento de colmillo de *Sus scrofa* Apareció en la capa 7ª del sector C (lámina 15, 16).

Nº 165: diente de *Sus scrofa* Apareció en la capa 7ª del sector E.

Nº 166: incisivo de *Equus caballus*. Apareció en la capa 7ª del sector E.

CAPAS INFERIORES

(Sectores C y E, capa 8ª, 9ª, 10ª y 11ª)

Industria lítica:**P. tallada:****Clase A. Piezas de matriz laminar poco modificada:****A.1. Láminas o cuchillos:****A.1.1. Sin retoque:**

Nº 167: (5) fragmento mesial de lámina simple de sección transversal triangular. Ambas fracturas limpias y filos con microescotaduras de uso. Mide 36,6 x 20 x 7,5 mm. Apareció en la capa 8ª del sector E-C (lámina 10, 5).

Nº 168: fragmento distal de laminita simple de sílex de sección transversal trapezoidal / triangular. Presenta macro y microescotaduras de uso y tiene la fractura proximal limpia. Mide 20 x 7 x 4 mm. Apareció en la capa 9 del sector E (lámina 12, 12)*.

Nº 169: laminita simple de sílex de sección transversal trapezoidal / poligonal. Tiene el talón diedro, el bulbo marcado y ambos filos con microescotaduras de uso. Mide 33 x 11 x 4 mm. Apareció en la capa 9 del sector E (lámina 12, 13)*.

Nº 170: laminita simple de sílex de sección transversal trapezoidal / triangular. Tiene el talón liso, el bulbo difuso y ambos filos con microescotaduras de uso. Mide 28 x 10 x 5 mm. Apareció en la capa 9 del sector E (lámina 12, 14)*.

Nº 171: laminita simple de sílex de sección transversal triangular. Tiene el talón liso, el bulbo difuso y ambos filos con microescotaduras de uso. Mide 30 x 9 x 5 mm. Apareció en la capa 9 del sector E (lámina 12, 15)*.

Nº 172: fragmento distal de laminita simple de sílex de sección transversal trapezoidal. Tiene la fractura proximal limpia y ambos filos con microescotaduras de uso. Mide 30 x 10,5 x 3 mm. Apareció en la capa 9 del sector E (lámina 12, 16)*.

Nº 173: fragmento distal de laminita simple de sílex de sección transversal trapezoidal. Tiene la fractura proximal limpia y ambos filos con microescotaduras de uso. Mide 21,5 x 8,5 x 3 mm. Apareció en la capa 9 del sector E (lámina 12, 17)*.

Nº 174: laminita simple de sílex de sección transversal trapezoidal / triangular. Tiene el talón liso, el bulbo difuso y ambos filos con microescotaduras de uso. Mide 23,5 x 8,5 x 4 mm. Apareció en la capa 9 del sector E (lámina 12, 18)*.

Nº 175: laminita simple de sílex de sección transversal trapezoidal. Tiene el talón suprimido, el bulbo rebajado y ambos filos con microescotaduras de uso. Mide 32 x 10 x 3 mm. Apareció en la capa 9 del sector E (lámina 12, 19)*.

Nº 176: fragmento distal de laminita simple de sílex de sección transversal trapezoidal. Tiene la fractura proximal limpia y ambos filos con microescotaduras de uso. Mide 31,5 x 10 x 2,5 mm. Apareció en la capa 9 del sector E (lámina 12, 20)*.

Nº 177: laminita simple de sílex de sección transversal triangular. Tiene el talón liso, el bulbo difuso y los filos con microescotaduras de uso. Mide 27,5 x 9 x 3 mm. Apareció en la capa 10 del sector E (lámina 11, 23)*.

Nº 178: lámina simple de sílex de sección transversal trapezoidal / triangular. Tiene el talón facetado, el bulbo rebajado y el filo derecho con macro y microescotaduras de uso. Mide 37 x 13 x 6 mm. Apareció en la capa 10 del sector E (lámina 11, 24)*.

Nº 179: fragmento distal de lámina simple de sílex de sección transversal trapezoidal. Su fractura proximal tiene cresta de flexión y en ambos filos hay microescotaduras de uso. Mide 32 x 22 x 4 mm. Apareció en la capa 10 del sector E (lámina 11, 27)*.

Nº 180: fragmento distal de lámina simple de sílex de sección transversal trapezoidal. La fractura proximal está limpia y tiene macroescotaduras en el lado derecho. Mide 42,5 x 12,4 x 5 mm. Apareció en la capa 11 del sector E (lámina 12, 2)*.

Nº 181: fragmento distal de laminita simple de sílex de sección transversal triangular. La fractura proximal está limpia y tiene macroescotaduras en el lado derecho. Mide 18 x 8,5 x 2 mm. Apareció en la capa 11 del sector E (lámina 12, 28)*.

A.1.3. Con retoque:

A.1.3.c. Con retoque en más de un lado:

Nº 182: (11) fragmento distal de lámina simple con retoque de sección transversal trapezoidal. Tiene un retoque S. m. d. c. lat. izq; Se. m. d. c. lat. der. La fractura proximal tiene cresta

de flexión. Mide 37 x 12,8 x 4 mm. Apareció en la capa 8ª del sector E-C (lámina 10, 14).

Nº 183: laminita simple de sílex de sección transversal trapezoidal. Tiene un retoque S. p. d. c. en ambos laterales, el talón es diedro, el bulbo está marcado. Mide 25 x 8 x 2 mm. Apareció en la capa 9 del sector E (lámina 14, 2)*.

Nº 184: (12) lámina de sílex de sección transversal poligonal. Tiene retoque marginal en ambos lados. No se ha localizado en los fondos del Museo. Mide 31 x 12,5 x 3. Apareció en la capa 9ª del sector E-C (JORDÁ CERDÁ, 1958, fig. 13, 12) (lámina 14, 3).

A.1.4. Con escotaduras:

Nº 185: (5) lámina o fragmento de sección transversal poligonal con escotadura en el lateral izquierdo mesodistal. No se ha localizado en los fondos del Museo. Mide 34 x 15. Apareció en la capa 9ª del sector EC (lámina 14, 4).

A.2. Raspadores sobre lámina:

Nº 186: raspador sobre fragmento proximal de lámina de sección transversal trapezoidal. Tiene un retoque Pl. mp. d. c. distal. Mide: 20 x 13 x 4,5 mm. Apareció en la capa 9 del sector E (lámina 14, 6).

Clase C. Piezas de matriz laminar modificada:

C.1. Microlitos geométricos:

C.1.1. Segmentos de círculo:

Nº 187: (3) segmento de círculo de sección transversal triangular. Tiene el arco conformado por un retoque A. p. d. c. La cuerda tiene microescotaduras de uso que la hacen sinuosa. Mide 23 x 7 x 3 mm. Apareció en la capa 9ª del sector E (lámina 13, 31).

Clase E. Piezas realizadas sobre lasca y sobre fragmentos:

1. Lascas sin retoque:

Nº 188: lasca laminar simple de sílex de sección transversal trapezoidal / triangular. Tiene el talón liso, el bulbo difuso y los filos con microescotaduras de uso. Mide 38,7 x 12 x 6,3 mm. Apareció en la capa 9 del sector E. (lámina 12, 8)*.

Nº 189: lasca laminar simple de sílex de sección transversal trapezoidal / triangular. Tiene el talón suprimido, el bulbo rebajado y los filos con microescotaduras de uso. Mide 34,5 x 12 x 3 mm. Apareció en la capa 9 del sector E (lámina 12, 9)*.

Nº 190: lasca laminar simple de sílex de sección transversal triangular. Tiene el talón liso y el bulbo difuso. Apareció en la capa 9ª del sector E. Mide 37 x 13 x 5 mm. (lámina 12, 10)*.

Nº 191: fragmento distal de lámina laminar simple de sílex de sección transversal triangular. Tiene microescotaduras de uso en ambos filos y la fractura proximal muy deteriorada. Mide 40,5 x 18,6 x 5 mm. Apareció en la capa 9 del sector E (lámina 12, 11)*.

Nº 192: fragmento proximal de lasca laminar simple de sílex de sección transversal trapezoidal. Tiene el talón diedro, el bulbo marcado y los filos con microescotaduras de uso. Mide 30 x 26 x 6,5 mm. Apareció en la capa 10 del sector E (lámina 11, 21)*.

Nº 193: lasca laminar simple de sílex de sección transversal trapezoidal. Tiene el talón liso, el bulbo difuso y los filos con

microescotaduras de uso. Mide 47 x 19 x 4 mm. Apareció en la capa 10 del sector E (lámina 11, 22)*.

Nº 194: lasca laminar simple de sílex de sección transversal trapezoidal. Tiene el talón liso, el bulbo difuso y el filo izquierdo con microescotaduras de uso. Mide 36,5 x 13 x 4 mm. Apareció en la capa 10 del sector E (lámina 11, 25)*.

Nº 195: fragmento mesial de lasca laminar simple de sílex de sección transversal trapezoidal con las dos fracturas limpias, aunque la proximal está en proceso de descomposición por descalcificación. Mide 30 x 25 x 10 mm. Apareció en la capa 10 del sector E (lámina 11, 26)*.

Nº 196: lasca laminar simple de sílex de sección transversal trapezoidal / triangular. Tiene el talón liso, el bulbo difuso y ambos filos derecho con microescotaduras de uso. Mide 38 x 19,5 x 4 mm. Apareció en la capa 10 del sector E (lámina 12, 21)*.

Nº 197: fragmento proximal de lasca laminar simple de sílex de sección transversal trapezoidal. Tiene el talón liso, el bulbo rebajado y la fractura distal está rodada. Mide 19 x 22 x 4 mm. Apareció en la capa 10 del sector E (lámina 11, 28)*.

Nº 198: fragmento distal de lasca laminar simple de sílex de sección transversal trapezoidal. La fractura proximal está limpia, encontrándose afectada por levantamientos de tipo térmico. Mide 17 x 14 x 5,5 mm. Apareció en la capa 11 del sector E (lámina 12, 23)*.

Nº 199: fragmento distal de lasca laminar simple de sílex de sección transversal poligonal/triangular, sobrepasada. La fractura proximal está limpia y tiene microescotaduras en ambos filos. Mide 35 x 24 x 5 mm. Apareció en la capa 11 del sector E (lámina 12, 24)*.

Nº 200: lasca laminar simple de sílex de sección transversal trapezoidal /triangular. Tiene el talón liso, el bulbo rebajado y microescotaduras en ambos filos. Mide 35 x 16 x 5 mm. Apareció en la capa 11 del sector E (lámina 12, 25)*.

Nº 201: fragmento proximal de lasca laminar simple de sílex de sección transversal triangular. La fractura distal está limpia y tiene el talón liso, el bulbo rebajado, y microescotaduras en ambos lados. Mide 10 x 12 x 3,5 mm. Apareció en la capa 11 del sector E (lámina 12, 26)*.

Nº 202: fragmento proximal de lasca laminar simple de sílex de sección transversal trapezoidal/triangular. La fractura distal está limpia y tiene el talón liso, el bulbo difuso, y microescotaduras en ambos lados. Mide 27 x 15 x 5 mm. Apareció en la capa 11 del sector E (lámina 12, 27)*.

Clase F. Piezas relacionadas con el proceso de talla:

1. Núcleos:

Nº 203: (3) núcleo de sílex piramidal de extracción laminar. Tiene nueve levantamientos y su sección transversal es poligonal. Mide 50 x 38 x 24 mm. Apareció en la capa 8ª del sector E (lámina 14, 23)*.

Nº 204: núcleo de sílex de sección transversal poligonal de extracción de laminitas. Mide 36 x 20 x 12,5 mm. Apareció en la capa 10 del sector E (lámina 11, 41).

Nº 205: núcleo de sílex fracturado de extracción de laminitas y de sección transversal poligonal. Mide 33 x 21 x 4. Apareció en la capa 11 del sector E.

2. Restos de talla:

Nº 206: resto de talla de sílex de sección transversal triangular. Mide 25,5 x 9 x 5,5 mm. Sin uso. Apareció en la capa 10 del sector E.

Nº 207: resto de talla de sílex de sección transversal trapezoidal. Mide 19 x 10 x 5 mm. Sin uso. Apareció en la capa 10 del sector E.

Nº 208: resto de talla de sílex de sección transversal trapezoidal. Mide 11,5 x 7 x 7 mm. Sin uso. Apareció en la capa 10 del sector E.

Nº 209: resto de talla de sílex de sección transversal triangular. Mide 17 x 10 x 3 mm. Con macroescotaduras en un lado. Apareció en la capa 11 del sector E.

Nº 210: resto de talla de sílex de sección transversal triangular. Mide 24 x 3,5 x 3 mm. Con microescotaduras en ambos lados. Apareció en la capa 11 del sector E.

Nº 211: resto de talla de sílex de sección transversal poligonal. Mide 16 x 11 x 5 mm. Con macroescotaduras en un lado. Apareció en la capa 11 del sector E.

Diversos:

Nº 212: fragmento de sílex de sección transversal poligonal, muy afectado por levantamientos de tipo térmico. El lado más grande tiene microescotaduras de uso. Mide 38 x 21 x 7 mm. Apareció en la capa 10 del sector E (lámina 12, 34)*.

Objetos de adorno:

Clase A. Objetos con una o más perforaciones

A.1. Simple:

A.1.1. Colgantes:

A.1.1.1. No trabajados:

a. Conchas:

Nº 213: concha de *Cerastoderma edule* con el ápex perforado. Apareció en la capa 8ª del sector E (lámina 12, 36)*.

Nº 214: concha de *Cerastoderma edule* con el ápex perforado. Apareció en la capa 9ª del sector E (lámina 12, 38)*.

Útiles óseos:

Diversos:

Nº 215: astilla de un útil de hueso sin determinar, de sección transversal planoconvexa. Mide 19 x 8 x 2,5. Apareció en la capa 9 del sector E.

Cerámica:

1. Cerámica lisa:

Fragmentos:

Nº 216: fragmento de cuerpo con asa de pasta compacta, pardusca anaranjada en el exterior e interior y negra en el interior. Superficie exterior alisada. El desengrasante es calizo, pequeño y abundante. Mide 11 mm. de espesor. Apareció en la capa 8ª del sector E (lámina 12, 47).

Nº 217: fragmento indeterminado de cerámica de color anaranjado en el exterior y gris en la pasta, que además es granulosa con un desengrasante calizo y pequeño no visible en la superficie. Mide 25 x 21 x 5 mm. Apareció en la capa 11 del sector E.

2. Cerámica decorada:**Plástica:****Formas:****Clase A. Simples:****Grupo III. Elipsoide vertical:****Tipo 2. Semielipsoide vertical:**

Nº 218: once fragmentos de borde y cuerpo de un gran vaso de la subvariante .A.III.2.1. ? a con el labio plano. Se observa en el mismo un asa, cordones aplicados con y sin digitaciones bandas excisas en forma de V. La tonalidad es parduzca-negra en las superficies; la pasta es negra con desengrasante calizo, grande y abundante. Debió tener un diámetro de unos 490 mm. El espesor medio de los fragmentos es de 10 mm. Aparecieron dispersos por los sectores C (capas 8-10) y D (capa 9) (JORDÁ CERDÁ, 1958 , 90) (lámina 17, 6).

FAUNA:

Nº 219: diente de *Canis lupus*. Apareció en la capa 11 del sector E.

Nº 220: diente sin identificar. Apareció en la capa 8ª del sector E .

Nº 221: diente de *Canis domesticus*. Apareció en la capa 10ª del sector E .

MALACOFUNA:

Nº 222: concha de *Theodoxus monfort*. Apareció en la capa 11 del sector. E

SECTOR D (REVUELTO: Capas 1ª, 4ª, 5ª, 6ª, 7ª y 8ª)⁷⁰.**Industria lítica:****P. tallada:****Clase A. Piezas de matriz laminar poco modificada:****A.1. Láminas o cuchillos:****A.1.1. Sin retoque:**

Nº 223: fragmento mesial de lámina simple sin retoque de sección transversal triangular. Ambas fracturas tienen cresta de flexión. Por su disposición, una transversal y otra oblicua, se configura una forma de trapecio. Mide 26 x 12,5 x 4 mm. Apareció en la capa 9ª del sector D (lámina 15, 3)*.

A.1.3. Con retoque:**A.1.3.a. Con retoque en un lado:**

Nº 224: (14) fragmento distal de lámina simple con retoque de sección transversal triangular. Tiene un retoque S/pl. d. p. c. lat. izq. Apareció en la primera capa del sector D. Mide 36 x 18,5 x 6,6 (JORDÁ CERDÁ, 1958, 82) (lámina 10, 8).

Clase B. Puntas de flecha:**VI.B.1.a. De pedúnculo y lados convergentes con aletas rectas:**

Nº 226: (11) Lrr Prr, R4, ?, S2, A, 38 x 14 x 5,5 mm. Apareció en la capa 5ª del sector D (JORDÁ CERDÁ, 1958 , 72) (lámina 13, 12).

Nº 227: (14) Lrr Prr, R4, ?, S2, S, 38 x 18 x 5 mm. Apareció en la capa 8ª del sector D (JORDÁ CERDÁ, 1958 , 72) (lámina 13, 13).

VI.B.1.d. De pedúnculo y lados convergentes con una aleta recta y otra aguda:

Nº 228: (13) Lcc PBr, R4, ?, S2, A, 36,5 x 21,5 x 5 mm. Apareció en la capa 6ª del sector D. Tiene fracturada su parte activa (JORDÁ CERDÁ, 1958 , 72) (lámina 13, 21).

Nº 229: (12) Lcc PBr, R4, ?, S2, A, 38 x 19 x 5 mm. Apareció en la capa 6ª del sector D (lámina 13, 22).

VI.C.1.a. Cruciformes con aletas rectas.

Nº 230: (21) Lxx PBr, R4, ?, S1, A, 35,5 x 15,5 x 5 mm. Apareció en la capa 5ª del sector D. (JORDÁ CERDÁ, 1958, 72) (lámina 13, 27).

Clase E. Piezas realizadas sobre lasca y sobre fragmentos:**2. Lascas con retoque:**

Nº 231: lasca simple de sílex de sección transversal triangular. Tiene el talón liso y el bulbo marcado. Su retoque es Pl. p. d. mm. lat izq prox (pseudoretroque), Pl. p. i. c. lat izq. dist. ; Se. p. i. c. lat. der. dist. Mide 42 x 39 x 9 mm. Apareció en la capa 8ª del sector D (lámina 15, 9)* .

3. Lascas con retoque plano apuntadas (foliáceos):

Nº 232: (3) foliáceo de sección transversal biconvexa. Se observan retoques planos en el anverso y en el reverso. Tiene una fractura pequeña con cresta de flexión. Apareció en la capa 1ª del sector D. Mide 59 x 19 x 9 mm. F. Jordá lo consideró como raspador oval (JORDÁ CERDÁ, 1958 , 78) (lámina 15, 7) *.

Nº 233: (10) foliáceo sobre lámina de sílex con retoques planocubrientes en ambas caras y de sección biconvexa. En una de las caras conserva parte de la matriz. Apareció en la capa 1ª del sector D. Mide 39 x 27 x 7 mm. F. Jordá lo consideró como un perforador (JORDÁ CERDÁ, 1958 , 78) (lámina 14, 14).

Nº 234: foliáceo con retoque plano invasor bifacial, de sílex y sección transversal plano convexa. Mide 25 x 18 x 3,5 mm. Apareció en la capa 5ª del sector D.

4. Lascas con retoque plano distal (raspadores):

Nº 235: (4) raspador sobre lasca, con retoque Pl. p. d. c. en el frente. Mide 36,6 x 24 x 7,5 mm. Apareció en la capa 1ª del sector D (lámina 14, 22).

5. Lascas con denticulado lateral (dientes de hoz):

Nº 236: (1) denticulado sobre lasca o diente de hoz, de sección transversal trapezoidal. Presenta un retoque Pl. p. b. dent en un lado y Se. p. d. c. en los tramos distal y proximal. No tiene ni bulbo ni talón, aunque sí presenta lustre de cereal en el lado retocado. Mide 29,5 x 23 x 7 mm. Apareció en la capa 4ª del sector D (lámina 14, 15).

Objetos de adorno:**Clase A. Objetos con una o más perforaciones:****A.1.2. Cuentas:****A.1.2.2. Trabajadas:****A.1.2.2.1. Delgadas:****a. Discoidales:**

Nº 237: cuenta discoidal de hueso de perforación bicónica. Mide 5 x 1 mm. Apareció en la capa 1ª del sector D (lámina 15, 15)*.

Nº 238: cuenta discoidal de hueso de perforación bicónica. Mide 6 x 2,4 mm. Apareció en la capa 4ª del sector D (lámina 15, 14)*.

70. En todas las capas aparece material fbero-romano.

Útiles óseos :**A. Elementos sobre soporte modificado parcialmente activos:****A.1. Apuntados:****A.1.1. Sobre soporte no determinado:**

Nº 239: fragmento distal o parte activa de útil de sección transversal en U. Mide 47,5 x 7 x 2,5 mm. Apareció en la capa 4ª del sector D (lámina 15, 17)*.

F. Elementos sobre soporte modificado totalmente de sección aplanada:

Nº 240: Fragmento mesial de útil muy pulido de sección transversal rectangular. Mide 50 x 17 x 2 mm. Apareció en la capa 5ª del sector D. (lámina 15, 21)*.

PIEZAS NO DETERMINADAS DENTRO DE LA ESTRATIGRAFÍA**Industria lítica:****P. Tallada:****Clase A. Piezas de matriz laminar poco modificada:****A.1. Láminas o cuchillos:****A.1.3. Con retoque:****A.1.3.b. Con retoque en un lado y pseudoretroque en el otro:**

Nº 241: (11) fragmento distal o proximal (?) de lámina simple de sección transversal trapezoidal. Por el dibujo de F. Jordá podría tener un retoque plano marginal en un lado y pseudoretroque en el en el reverso del otro, así como una alteración térmica grande en el anverso (JORDÁ CERDÁ, 1958, fig. 13, 11). Mide 50 x 23 x 5. No se ha localizado en los fondos del Museo. Ignoramos la capa donde aparece pues F. Jordá solamente indica de su aparición en el sector C.

Clase B. Puntas de flecha:**IV.1.a. Foliáceas amigdaloides sin aletas inversas:**

Nº 242: R4, ?, S1, S, 56 x 25 x 8. Tiene un tamaño considerablemente grande, pudiendo haber estado fabricada sobre lasca. F. Jordá no determina ni la capa ni el sector (JORDÁ CERDÁ, 1958, 7273) (lámina 14, 16).

P. pulimentada:**B. Azuelas:**

Nº 243: (3) azuela pulimentada de forma trapezoidal. Caras: biconvexas; bordes vistos de cara: convexo/convexo, vistos de perfil: facetados; talón visto de cara: recto, visto de perfil: facetado; corte, visto de cara: convexo, visto de frente: recto. Se observan macro y microlevantamientos en el filo. Materia prima: diabasa; sección transversal: rectangular. Mide: 45 x 14,6 x 10 mm. Viene referida como escoplo de ofita. Apareció en el sector E (JORDÁ CERDÁ, 1958, 68) sin que sepamos la capa (lámina 15, 33).

Cerámica:**1. Cerámica lisa:****Formas:****Clase A. Simples:****Grupo II. Elipsoide horizontal:****Tipo 1. Elipsoide horizontal:**

Nº 247: siete fragmentos de borde y cuerpo de un vaso de la subvariante A.II.1.1.? a. con el borde entrante de labio biselado hacia el interior y fondo posiblemente convexo. Tiene una tonalidad general marrón-gris oscuro. Las superficies están

alisadas y se observa un desengrasante calizo y pequeño no visible en superficie. Mide 188 mm de diámetro y 7 mm de espesor (lámina 10, 19)*.

Nº 248: varios fragmentos de un vaso de la subvariante A.II.1.1.1.a con labio redondeado. Tiene una tonalidad general anaranjada. En la superficie, sin tratar, se puede observar el desengrasante calizo grande y abundante. Tiene un diámetro de 182 mm una altura de 104 mm y un espesor de 8 mm. (lámina 10, 20)*.

Fragmentos:**De borde:**

Nº 249: fragmento de cuerpo y borde recto exvasado con labio engrosado externo. Su pasta es pardusca con un desengrasante calizo grande y abundante. Las superficies son de tonalidad pardo-negrucza y en la del interior se observa una incisión en forma de V invertida posiblemente posterior a la cocción del vaso, que no debe considerarse como decoración esgrafiada. Tiene un diámetro de 160 mm y un espesor de 10 mm (lámina 16, 3).

De base:

Nº 250: nueve fragmentos de un vaso de fondo convexo. La pasta es negra, la superficie exterior rojiza-gris y la interior pardusca clara. El desengrasante es calizo grande y abundante. Tiene un diámetro interior de 235 mm. y un espesor de 9,5 mm (lámina 10, 18)*.

De cuerpo:

Nº 253: fragmento de cuerpo con dos mamelones. La superficie exterior es rojiza gris en el interior, siendo de tonalidad negruzca la exterior. La pasta también negruzca tiene un desengrasante calizo, grande y abundante. Su espesor es de 12 mm.

Nº 254: tres fragmentos de cuerpo de un vaso indeterminado con agujeros de lañado. F. Jordá lo identifica como colador (JORDÁ CERDÁ, 1958, 88) uno de ellos se observa un inicio de asa. Su coloración en las superficies es roja mientras que la pasta es gris, con un desengrasante calizo, grande y abundante visible en el exterior. Su espesor es de 13 mm.

Nº 255: ocho fragmentos de cuerpo de vaso indeterminado con un agujero de lañado. La pasta en el interior es negra con un desengrasante calizo, grande y abundante visible en la superficie. Tienen un espesor medio de 8 mm.

2. Cerámica decorada:**Plástica:****Fragmentos:****De borde:**

Nº 256: un fragmento de borde recto exvasado con labio redondeado y ligeramente engrosado. La tonalidad general es pardusca y tiene un desengrasante calizo, grande y abundante visible en superficie. En la parte inferior se observa el inicio de un cordón a base de digitaciones. Tiene 420 mm de diámetro y 11 mm de espesor (lámina 17, 3).

Nº 257: fragmento de borde recto entrante con el labio apuntado. Está decorado con dos cordones aplicados con pequeñas líneas incisas en los mismos. Tiene una tonalidad general roja y un desengrasante calizo, grande y abundante. Su diámetro es de 206 mm y su espesor de 10 mm (lámina 16, 1).

Impresa:**Fragmentos:****De borde:**

Nº 258: tres fragmentos de un borde recto exvasado con labio redondeado. Su superficie está alisada; la pasta es grosera con desengrasante calizo pequeño y abundante ; y su tonalidad general es rojiza. Tiene impresiones pseudorrectangulares que forman dos líneas paralelas al borde del vaso. Su espesor es de 10 mm y su diámetro de 420 mm (lámina 17, 2).

De cuerpo:

Nº 259: un fragmento de cuerpo con decoración impresa semejante al anterior, pero en el que se ve solo una línea. La tonalidad general es amarillenta. Tiene un desengrasante calizo, pequeño y abundante. Su espesor es de 9 mm (lámina 17, 4).

Incisa:**Fragmentos:****De borde:**

Nº 260: un fragmento de borde recto exvasado con el labio recto y de tonalidad rojiza en el exterior y parduzcagris en la pasta y en el interior. Su desengrasante es calizo, mediano, abundante y visible en el exterior. Presenta un inicio de decoración a base de cuatro pequeñas líneas paralelas. Debe tener un diámetro de 266 mm y un grosor de 13 mm (lámina 16, 2).

Fragmentos:**De cuerpo:**

Nº 261: un fragmento de cuerpo con la superficie alisada y con engobe, con dos incisiones en forma de V. La inferior, más grande tiene en un extremo una V invertida. La tonalidad general es anaranjada-parduzca. Tiene un desengrasante calizo, grande y abundante visible en el exterior. Su espesor es de 10 mm (lámina 17, 5).

Nº 262: un fragmento de cuerpo indeterminado de tonalidad rojiza. Su desengrasante es calizo, grande y abundante. La superficie exterior está decorada a base de incisiones convergentes. Mide 55,6 x 40,5 x 11 mm (lámina 16, 4).

BIBLIOGRAFÍA:

DONAT ZOPO y FLETCHER VALLS, 1973; FLECHER VALLS, 1954; JORDÁ CERDÁ, 1958

14. LA COVETA DEL MONTE PICAIO.

Sagunto (El Camp del Morvedre).

COORDENADAS GEOGRÁFICAS: 39° 38' 15" N y 0° 18' 20" W (G).

COORDENADAS UTM: 731235.01 4391069.20

EXCAVACIÓN: fue descubierta por M. Calvo Gálvez y J.V. Lerma Alegría en 1972, encontrándose una cuenta tubular en piedra rojiza y varios fragmentos de cerámica. Posteriormente fue visitada en 1975 y 1976, hallando cuentas de collar y lascas de sílex. Finalmente, fue excavada entre los días 20 y 25 de Septiembre de 1977, bajo la dirección de J. Bernabeu Aubán, J.V. Lerma Alegría y M^a.M. Gil Mascarell.

MATERIAL: en el Museo de Prehistoria. Diputación Provincial de Valencia.

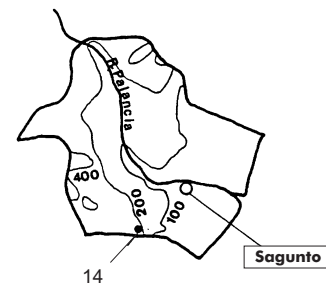


Figura 15. Mapa de distribución de los yacimientos en la comarca de El Camp del Morvedre.

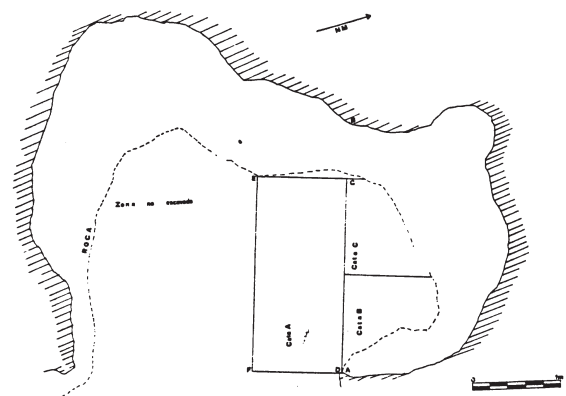
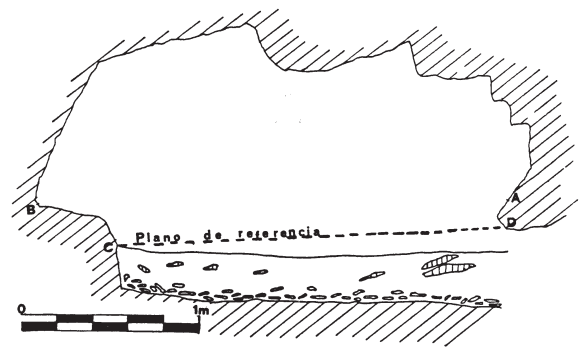


Figura 16. Planta y sección transversal de la Cova del Monte Picaio (BERNABEU y LERMA, 1978).

INHUMACIONES: no se encontraron restos humanos, pero dado el ajuar y el reducido tamaño de la oquedad, sus excavadores han supuesto que es una cueva de enterramiento que podría albergar en su momento un máximo de 2 individuos.

GENERALIDADES: se trata de una pequeña cueva abierta en el ródeno de la montaña denominada Gansa 103, que se halla comprendida en el vértice geodésico de Monte Picaio. Orientada hacia el Este, su entrada se sitúa en un pequeño escarpado en el que se localiza varias cuevas sin interés arqueológico.

Antes de los trabajos, la cueva presentaba dos zonas; una parte Sur, no excavada, en la que la tierra se reducía a una fina pellicula de arena mezclada con abundantes piedras de pequeño tamaño procedentes de la descomposición de la cueva; y una parte Norte, que sí fue excavada. Se comenzó abriendo una cata transversal con dirección EW (cata A), comprobándose que el yacimiento estaba muy erosionado, ya que la potencia era sólo de 32 cm (20 cm de potencia real). El sedimento estaba formado por una tierra grisácea polvorienta con abundantes piedras de pequeño tamaño en su parte más baja, ya en contacto con la roca. Las catas B y C ofrecieron los mismos resultados.

CULTURA MATERIAL⁷¹:

Industria lítica:

P. tallada:

Clase E. Piezas realizadas sobre lasca y fragmentos:

Nº 1: (1) once lascas simples de sílex sin retoque (LERMA ALEGRIA y BERNABEU AUBÁN, 1978, 41) (lámina 18, 1).

Objetos de adorno:

Clase A. Objetos con una o más perforaciones

A.1. Simple:

A.1.2. Cuentas:

A.1.2.2. Trabajadas:

A.1.2.2.1. Delgadas:

a. Discoidales:

Nº 2: (1 3) diecinueve cuentas con perforación bicónica de las que seis están realizadas sobre hueso, once sobre pizarra y dos sobre piedra de color verde. Todas tienen unas medidas comprendidas entre 4,4 y 6,4 mm de diámetro (lámina 18, 2) (LERMA ALEGRIA y BERNABEU AUBÁN, 1978, 41).

A.1.2.2.2. Gruesas:

a. Cilíndricas:

Nº 3: (4 5) ocho y dos fragmentos de cuentas «tubulares» fabricadas sobre rodonita. En los fragmentos se puede observar el carácter bicónico de la perforación. En opinión de J.V.Lerma y J. Bernabeu esa perforación se conseguiría con algún instrumento metálico. Miden entre 13 y 19 mm de longitud y entre 5 y 6 mm de diámetro (lámina 18, 3) (LERMA ALEGRIA y BERNABEU AUBÁN, 1978, 41 y 42).

Metal:

1. Punzones:

Nº 4: (1) fragmento de punzón de cobre de sección angular. Mide 28 x 4 mm (lámina 18, 4) (LERMA ALEGRIA y BERNABEU AUBÁN, 1978, 41; SIMÓN GARCÍA, 1998, 162).

Cerámica:

1. Cerámica lisa:

Fragmentos

De borde:

Nº 5: (1) tres fragmentos de borde con labio redondeado de un vaso que bien puede ser un cuenco hondo de paredes casi verticales o bien un vaso de paredes entrantes. La superficie es marrón y no está tratada, pudiéndose ver el desengrasante que es calizo. Está hecho a mano (lámina 18, 5) (LERMA ALEGRIA y BERNABEU AUBÁN, 1978, 41).

De cuerpo:

Nº 6: (2) trece fragmentos, pertenecientes al cuerpo de distintos vasos. Pasta, desengrasante y superficie, variados y sin tratar. Están hechos a mano. (LERMA ALEGRIA y BERNABEU AUBÁN, 1978, 41).

BIBLIOGRAFÍA:

LERMA ALEGRIA y BERNABEU AUBÁN, 1978; SIMÓN GARCÍA, 1998.

15. COVA DE ROCAFORT.

Rocafort (L'Horta).

COORDENADAS GEOGRÁFICAS 39° 41' 18" N y 0° 24' 35" W (G).

COORDENADAS UTM: 722131.41 4396448.89

EXCAVACIÓN: descubierta el 2 de Julio de 1933 en unas obras de ensanche de una calle, fue removida primero por los descubridores y después por unos vecinos del pueblo de Rocafort. El mismo año, un equipo del Servicio de Investigación Prehistórica de Valencia, bajo la dirección de I. Ballester procedió a la criba de las tierras que quedaron en el relleno y a la entrada de la cavidad.

MATERIAL: en el Museo de Prehistoria. Diputación Provincial de Valencia

INHUMACIONES: se conocen restos de un mínimo de 4 individuos.

GENERALIDADES: se encontraba en la calle antiguamente denominada de García Fernández y después de Calvo Sotelo. Un vecino, Francisco Sanchís, halló una «losa toscamente redondeada, de sobre 70 cm de diámetro, que cubría un agujero de forma semejante y de dimensiones suficientes para permitir el no muy holgado paso a una oquedad, a la que facilitaba el descenso dos gruesas piedras dispuestas a manera de escalones» (BALLESTER TORMO, 1944, 6). Dentro de la oquedad se observaba un relleno que se inclinaba hacia el NNE, donde se encontraba una pared de piedra en seco que sujetaba el techo plano de la cueva. Una vez vaciada del relleno que contenía, se pudo observar que se trataba de una oquedad natural. La figura elaborada por M. Jornet permite hacerse una idea de lo que sería la cavidad.

71. Indicamos entre paréntesis el número de inventario de J.V. Lerma y J. Bernabeu (1978). Los dibujos los hemos tomado de la obra de ambos citada en la bibliografía.

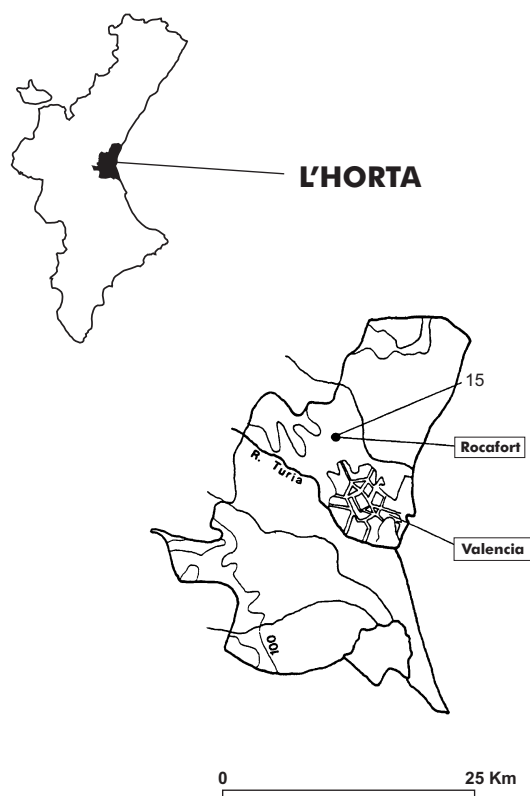


Figura 17. Mapa de distribución de los yacimientos en la comarca de L'Horta.

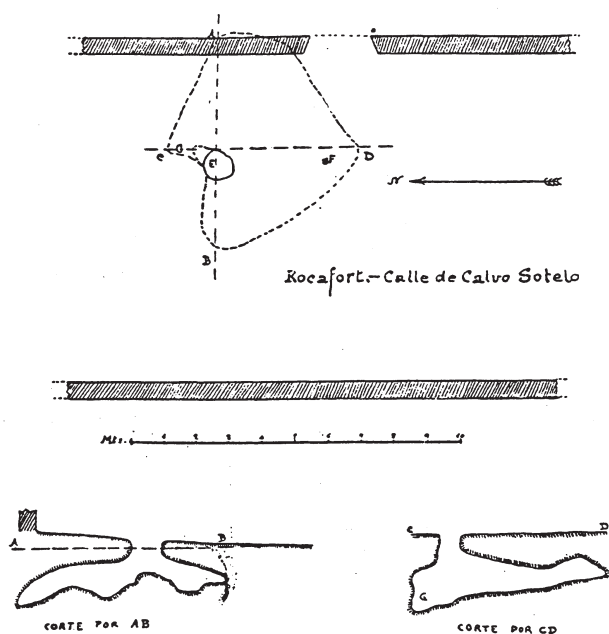


Figura 1.ª

Croquis de la cueva e inmediaciones y secciones de aquella.

(Por M. Jornet).

Figura 18. Planta y secciones de la Cova de Rocafort, según M. Jornet (BALLESTER, 1944).

La forma que se observó era pseudo oval, midiendo sus diámetros mayores 640 cm (AB), el de orientación E -W y 570 cm (CD) el de orientación N-S. Por otra parte, el fondo era muy rocoso con pronunciada pendiente al E-N.

Casi todos los huesos humanos fueron encontrados por la gente que removió la cueva, perdiéndose su ubicación, si se exceptúa el cráneo que al parecer se encontró en el punto que en la figura se denomina G, en la parte más profunda de la oquedad. De la totalidad de los huesos elaboró en su día un informe el Dr. Bosca Seitre, quien dedujo la presencia de 4 individuos: dos adultos, un niño y una joven. Sobre el cráneo se vertieron diversas opiniones para justificar su deformidad⁷².

CULTURA MATERIAL⁷³: en la criba de la tierra del interior apareció una punta de flecha, encontrándose en la primera rebusca parte del vaso cerámico reconstruido. El resto de la cultura material se halló al cribar las tierras que fueron situadas al exterior después de la remoción.

Industria lítica:

P. tallada:

Clase A Piezas de matriz laminar poco modificada:

A.1 Láminas o cuchillos:

A.1.1. Sin retoque:

Nº 1: fragmento distal de laminita simple de sección transversal triangular. No se ha localizado, debiendo medir unos 15 x 8 mm (BALLESTER TORMO, 1944, 19 y fig. 5ª A).

Clase B. Puntas de flecha: (BALLESTER TORMO, 1944, 17 y fig. 3ª):

VI.B.1.b. De pedúnculo y lados convergentes con aletas agudas:

Nº 2: Lrr Prr, R4, ?, S1, S, 30 x 18 x 5,6 mm (lámina 18, 6).

Nº 3: Lrr Prr, R4, ?, S1, S, 31 x 22 x 5 mm (lámina 18, 7).

Nº 4: Lrr Prr, R4, ?, S1, S, 45 x 18,5 x 6,4 mm (lámina 18, 8).

Nº 5: Lrr P?, R4, ?, S1, S?, 33? x 19? x 3 mm (lámina 18, 9).

Nº 6: Lrr Prr, R4, ?, S1, A, 30 x 18,7 x 5,6 mm (lámina 18, 10).

Clase E. Piezas realizadas sobre lasca y sobre fragmentos:

6. Lascas con retoque lateral (raederas):

Nº 7: raedera transversal recta sobre lasca de semidescortezado de talón liso y bulbo difuso. El retoque es S/pl.p.d.c. late-

72. Bosca se inclina por pensar que la causa pudo ser una prolongada posición yacente del individuo, al parecer, afectado por raquitismo; o bien a una comprensión post-mortem. Aunque no dándole demasiado crédito Ballester, habla de una deformación artificial en vivo, tomando en consideración las constatadas en la Edad del Bronce húngara, el antiguo Egipto, Túnez y Argelia (BALLESTER TORMO, 1944, 11-12, lam. II A y IV; LEBZELTER, 1934, 19). En el apéndice a la publicación del yacimiento, Alcobé se pronuncia por la hipótesis de Bosca, atribuyendo la planoccipitalia del cráneo femenino a una deformación póstuma, favorecida por la delgadez de los huesos de la bóveda, y debida a su largo reposo sobre el occipucio. En su opinión tal delgadez podría darse en el individuo vivo, o por el contrario la humedad de la caverna habría favorecido una desmineralización, que con el desecamiento ulterior, habría originado una pérdida considerable de sustancia (ALCOBÉ, 1944, 34-38).

73. Los dibujos se han tomado de la obra de I. Ballester (1944) citada en la bibliografía.

ral derecho convergente. I. Ballester lo clasifica como raspador. Mide 42,5 x 25,5 x 8 mm (BALLESTER TORMO, 1944, 19, fig. 4ª) (lámina 18, 11).

Objetos de adorno:

Clase A. Objetos con una o más perforaciones:

A.1. Simple:

A.1.2. Cuentas:

A.1.2.2. Trabajadas:

A.1.2.2.1. Delgadas:

a. Discoidales:

Nº 8: 3.000 (unas 2400 enteras) sobre piedra de color blanco. Algunas es posible que estén realizadas sobre concha. La materia prima que se les adscribe es de carbonato de cal y fosfatos (BALLESTER TORMO, 1944, 22 23). Sus dimensiones están comprendidas entre 3 x 1 y 5 x 3 mm, a excepción de una de ellas que es más grande (lámina 18, 12) de 8 x 5 mm La perforación mayoritaria es la bicónica, dándose también la cilíndrica.

Nº 9: 500 (394 enteras) de color gris o negruzco. La materia que se les adscribe es pizarra o arcilla negruzca silícea. Se observan las mismas características que en las anteriores (BALLESTER TORMO, 1944, 23).

Nº 10: cerca de 30 (10 enteras) de color rojo. La materia que se les adscribe es «piedra blanda rojiza» ¿rodonita? o barro arcilloso fuertemente teñido de óxido de hierro (BALLESTER TORMO, 1944, 23) Sus dimensiones están comprendidas entre 3,5 x 1 y 6 x 3 mm La perforación es mayoritariamente bicónica, siendo en algunas cilíndrica.

A.1.2.2.2. Gruesas:

a. Cilíndricas:

Nº 11: de color rosado blanco ¿nummaquella?. Su perforación es bicónica. Mide 22,5 x 6 mm (BALLESTER TORMO, 1944, lam. II, C) (lámina 18, 14).

Útiles óseos:

F. Elementos sobre soporte modificado totalmente de sección aplanada:

Nº 12: tres fragmentos de útil de sección transversal planoconvexa, afectada superficialmente por la humedad. Mide 111 x 11,8 x 3,8 mm I. Ballester lo clasifica como alfiler plano (BALLESTER TORMO, 1944, 30 y fig 5ª C) (lámina 18, 18).

Metal

6. Puñales de lengüeta:

Nº 13: puñal de lengüeta de cobre, de secciones transversal y longitudinal biconvexa. Está deteriorado, faltándole parte de la lengüeta (BALLESTER TORMO, 1944, 13, fig. 2ª). Al parecer apareció entero con la forma del contorno de trazos equidistantes que se observa en la figura. Mide: 108 x 14 x 3 mm Fue sometido análisis dando una composición de 97,59 de Cu, 2,14 de As, 0,26 de Ag y 0,00,2 de Bi (BLANCE, 1958, 169) (lámina 18, 15).

Cerámica:

1. Cerámica lisa:

Formas:

Clase A. Simples:

Grupo I. Esférico:

Tipo 2. Semiesférico:

Nº 14: vaso de la subvariante A.I.2.1.1.a. con el labio redondeado. Pasta de color gris oscuro, granulosa, compacta, de buena calidad, con el desgrasante calizo abundante y grande. En la superficie de tonos anaranjado parduzcos, se observa el desgrasante, no estando tratada. Está hecho a mano. (BALLESTER TORMO, 1944, 21 y fig. 6ª) (lámina 18, 16).

FAUNA:

Nº 15: colmillo de *Sus scrofa* casi completo, al que le falta parte de la base y tiene la punta truncada. Se podría considerar como un elemento de ajuar aunque no esté trabajado. (BALLESTER TORMO, 1944, 31, fig.5ª B) (lámina 18, 17).

MALACOFAUNA:

Nº 16: concha de *Purpura hemastoma* con el ápice roto. Está muy rodada y presenta restos de fauna marina. I. Ballester la cataloga como colgante, dándole la categoría de objeto de adorno (BALLESTER TORMO, 1944, 2930) (lámina 18, 13).

BIBLIOGRAFÍA:

BALLESTER TORMO, 1944; BERNABEU AUBÁN, 1984; BLANCE, 1958; LEBZELTER, 1934; SIMÓN GARCÍA, 1998.

16. COVACHA BOTIA.

Siete Aguas (La Hoya de Buñol)

COORDENADAS GEOGRÁFICAS: 39° 29' 10" N y 0° 55' 30" W (G).

COORDENADAS UTM: 678457.55 4372852.76

EXCAVACIÓN: fue descubierta en 1976 por J. Botia, quien se puso en contacto con el Servicio de Investigación Prehistórica de la Diputación de Valencia. Este organismo comisionó J. Aparicio y a B. Martí para el reconocimiento de la misma. Finalmente, J.V. Martínez lo excavó entre el 6 de octubre y el 3 de Noviembre de 1979.

MATERIAL: en el Museo de Prehistoria. Diputación Provincial de Valencia.

INHUMACIONES: se han considerado restos de un mínimo de 4 ó 5 individuos, el primero entre 1 y 2 años, conforme a una mandíbula con las piezas dentarias y una vértebra cervical; el segundo, es un individuo menor de 1 año (según una clavícula, podría tener de 6 a 10 meses de edad); el tercero es un individuo con una edad comprendida entre 6 y 7 años, conforme a los cúbitos, fragmentos de tibias, una costilla y piezas dentales; el cuarto es un individuo adulto, en función de los huesos del cuerpo y el tarso, una vértebra cervical y dientes; y el quinto es una joven con una edad comprendida entre los 15 y los 16 años.

GENERALIDADES: se encuentra a unos 800 m sobre el nivel del mar, dentro de la partida denominada de El Atirador, al pie de la Peña Rubia, sobre el acantilado rocoso de la orilla derecha de la Rambla de la Valles.

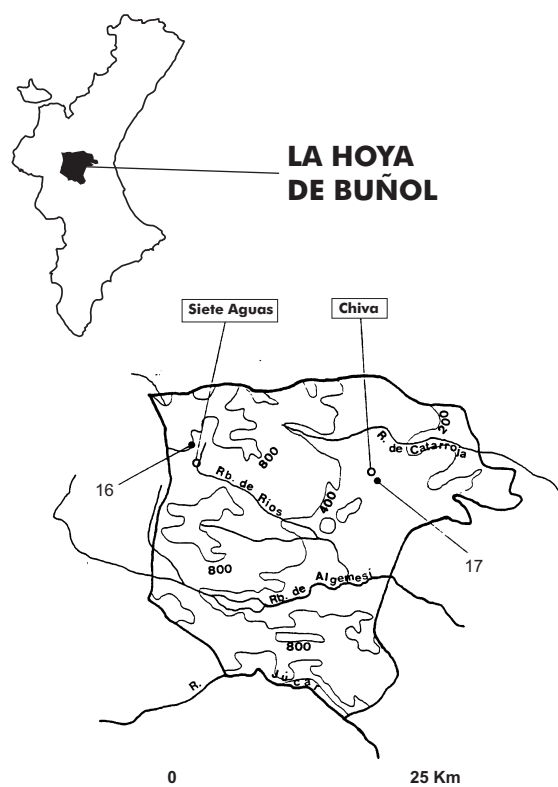
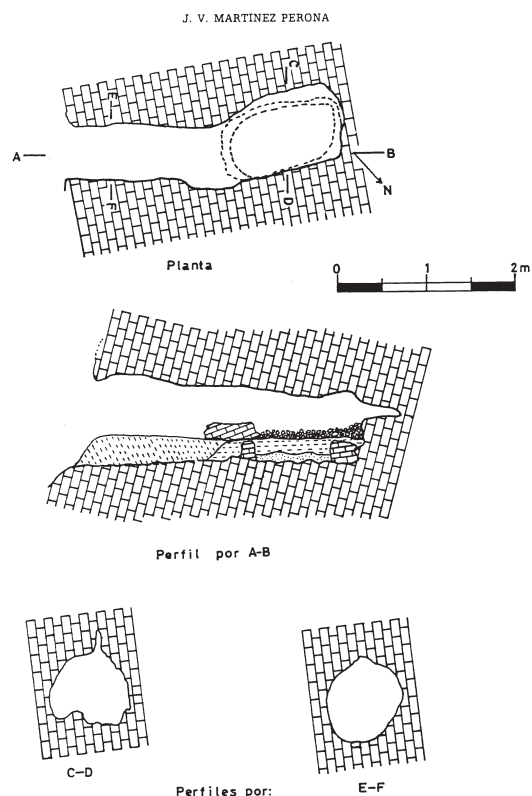


Figura 19. Mapa de distribución de los yacimientos en la comarca de La Hoya de Buñol.



COVACHA BOTIA (SIETE-AGUAS)

Figura 20. Planta y secciones de la Covacha Botia (MARTÍNEZ, 1981).

Se trata de un pequeño corredor que no llega a los 4 m de longitud, de 1 m de anchura y cerca de 1 m de altura. La sección transversal es ligeramente ovalada y la longitudinal presenta una ligera inclinación hacia la entrada, con una estrecha fisura en la parte posterior. La planta tiene una suave curvatura hacia el fondo.

En la excavación empezaron extrayendo la tierra superficial interna, a cuyo acceso hubo dificultades por la existencia de un bloque pétreo que se encontraba hacia mitad de la cavidad y del que se valoró la posibilidad de que fuera el resto de alguna pared de piedra en seco, protectora del enterramiento. La primera capa estaba formada por cantos angulosos de tamaño mediano y pequeño. En ella, se encontraron puntas de flecha y algunos geométricos. Bajo de ésta, la tierra resultó muy rica en carbonato cálcico. Por la capa calcárea que presentaban las piezas de la segunda capa se valoró la posibilidad de que en la cueva existiera cierta actividad hídrica en la época en que se efectuaron los enterramientos. En esta capa se encontraron puntas de flecha, geométricos, un fragmento de punzón y un punzón de Cu, las cuentas, el útil óseo y muchos restos humanos, sobre todo, molares. Bajo esta capa salieron tierras rojizas que resultaron estériles. Los espacios inmediatos a las paredes de la cueva aportaron sedimentos negruzcos, ricos en materia orgánica, que envolvían restos de fauna y flora recientes junto a materiales (cuentas de collar y geométricos) y restos humanos (una mandíbula de niño y unos molares). En uno de esos espacios descansaba el cráneo encontrado en la prospección. Hacia la salida, las tierras resultaron rojizas y estériles. Posteriormente, en la limpieza del cráneo apareció un triángulo y otro fragmento de punzón de Cu.

CULTURA MATERIAL⁷⁴:

Industria lítica:

P. tallada:

Clase B Puntas de flecha:

IV.1.a. Foliáceas amigdaloides sin aletas inversas:

Nº 1:(6) R3, Ls, S2, S, 33 x 13 x 4 mm (MARTÍNEZ PERONA, 1981, 102, fig. 5) (lámina 19, 1).

V.2.a. Romboidales saliciformes sin aletas inversas:

Nº 2: (10) Ltr Pxr, R4, ?, S1, A, 20 x 15 x 3 mm (MARTÍNEZ PERONA, 1981, 102, fig. 5) (lámina 19, 2).

Nº 3: (4) Lxr Prr, R4, ?, S1, A, 38 x 16 x 7 mm (MARTÍNEZ PERONA, 1981, 102, fig. 5) (lámina 19, 3).

VI.B.1.b. De pedúnculo y lados convergentes con aletas agudas:

Nº 4: (2) Ltr Prr, R4 dent, ?, S1, S, 36 x 16 x 4 mm (MARTÍNEZ PERONA, 1981, 102, fig. 5) (lámina 19, 4).

Nº 5: (3) Ltr Prr, R4 dent, ?, S1, S, 27 x 19 x 3 mm (MARTÍNEZ PERONA, 1981, 102, fig. 5) (lámina 19, 5).

Nº 6: (9) Lxx Pxx, R4, ?, S1, S, 23 x 15 x 4 mm (MARTÍNEZ PERONA, 1981, 102, fig. 5) (lámina 19, 6).

74. Ponemos entre paréntesis los números de inventario de J.V. Martínez Perona. Los dibujos los hemos sacado de las figuras de su publicación (1981).

VI.B.1.c. De pedúnculo y lados convergentes con aletas obtusas:

Nº 7: (5) Lxx Pxx, R4, ?, S1, S, 34 x 16 x 6 mm (MARTÍNEZ PERONA, 1981, 102, fig. 5) (lámina 19, 7).

Nº 8: (8) Lxx Prr, R3, L, S2, S, 26 x 15 x 3 mm (MARTÍNEZ PERONA, 1981, 102, fig. 5) (lámina 19, 8).

Nº 9: (7) Lxx PBr, R4 dent, ?, S1, A, 30 x 13 x 6 mm (MARTÍNEZ PERONA, 1981, 102, fig. 5) (lámina 19, 9).

Clase C. Piezas de matriz laminar modificada:

C.1. Microlitos geométricos:

C.1.2. Triángulos:

C.1.2.1. Triángulos escalenos:

Nº 10: (20) de truncadura mayor oblicua a la izquierda. Sección transversal: triangular. Retoque en lado mayor (A.p.d.c) y lado menor (A.p.i.c). Mide: L: 19 mm, a: 10 mm y e: 3 mm La truncadura mayor es ligeramente convexa, la menor es recta y oblicua a la izquierda y la base es sinuosa (MARTÍNEZ PERONA, 1981, 104, fig. 5) (lámina 19, 10).

Nº 11: (21 bis) de truncadura mayor oblicua a la izquierda. Sección transversal: triangular. Retoque en lado mayor (A.p.d.c) y en lado menor (A.p.d.c). Mide: L: 20 mm, a: 14 mm y e: 2 mm. La truncadura mayor es recta, la menor es transversal, ligeramente cóncava y la base es sinuosa (MARTÍNEZ PERONA, 1981, 104, fig. 5) (lámina 19, 11).

C.1.3. Trapecios:

C.1.3.2. Trapecios asimétricos de truncaduras rectilíneas:

Nº 12: (17) de truncadura mayor larga oblicua a la izquierda. Sección transversal: triangular. Retoque en lado mayor (A.p.d.c), lado menor (A.p.d.c) y base pequeña (A.p.d.c). Presenta levantamientos planos en el anverso y en el reverso. Mide: B: 23 mm; b: 5 mm, a: 12 mm, e: 6 mm La truncadura mayor es ligeramente convexa, la menor es transversal y ligeramente cóncava, la base mayor es sinuosa y la menor está retocada. Está publicado como triángulo (MARTÍNEZ PERONA, 1981, 104, fig. 5) (lámina 19, 12).

C.1.3.3. Trapecios rectángulos:

Nº 13: (15) de truncadura mayor larga oblicua a la izquierda. Sección transversal: trapezoidal. Retoque en lado mayor (A.p.d.c) y lado menor (A.p.d.c). Mide: B: 19 mm, b: 3 mm, a: 14 mm y e: 2 mm Ambas truncaduras son ligeramente cóncavas, la base mayor es sinuosa. (MARTÍNEZ PERONA, 1981, 104, fig. 5) (lámina 19, 13).

C.1.3.4. Trapecios de bases desplazadas:

Nº 14: (16) de truncadura mayor larga oblicua a la izquierda. Sección transversal: triangular. Retoque en lado mayor (A.p.d.c) y lado menor (A.p.d.c). Mide: B: 21 mm, b: 3,5 mm, a: 12 mm y e: 4 mm. Ambas truncaduras son ligeramente cóncavas, estando también la menor orientada a la izquierda; la base mayor es sinuosa (MARTÍNEZ PERONA, 1981, 104, fig. 5) (lámina 19, 14).

C.1.3.6. Trapecios con dos lados cóncavos:

Nº 15: (12) de truncadura mayor larga oblicua a la izquierda. Sección transversal: trapezoidal: Retoque en lado mayor (A.p.d.c) y lado menor (A.p.d.c). Mide: B: 19 mm, b: 4 mm,

a: 14 mm y e = 2 mm. La truncadura menor es transversal cóncava (MARTÍNEZ PERONA, 1981, 102, fig. 5) (lámina 19, 15).

Nº 16: (13) de truncadura mayor larga oblicua a la izquierda. Sección transversal: trapezoidal. Retoque en lado mayor (A.p.d.c) y lado menor (A.p.d.c). Mide: B: 21 mm, b: 4 mm, a: 12 mm y e: 4 mm. La truncadura menor es transversal cóncava y la base mayor es sinuosa; le falta la punta mayor (MARTÍNEZ PERONA, 1981, 104, fig. 5) (lámina 19, 16).

C.2. Truncaduras de forma geométrica:

C.2.1. Triangulares:

Nº 17: (18) truncadura oblicua a la izquierda. Sección transversal: triangular. Retoque: A.p.d.c. Mide: L: 19 mm, a: 13 mm, e: 4 mm. La fractura es transversal recta limpia y el filo es sinuoso. Su silueta es similar a un triángulo escaleno (MARTÍNEZ PERONA, 1981, 104, fig. 5) (lámina 19, 17).

Nº 18: (19) truncadura oblicua a la izquierda. Sección transversal: trapezoidal; retoque: T.M.: A.p.d.c. Mide L: 19 mm, a: 13 mm, e: 4 mm. La fractura es oblicua a la izquierda limpia, la truncadura es ligeramente convexa y el filo es sinuoso. Fracturada en la punta. Su silueta es similar a un triángulo escaleno (MARTÍNEZ PERONA, 1981, 104, fig. 5) (lámina 19, 18).

C.2.2. Trapezoidales:

Nº 19: (21) truncadura oblicua a la izquierda. Sección transversal: trapezoidal. Retoque: A.p.d.c. y levantamientos planos en el anverso. Mide: L: 17 mm, a: 12 mm, (base menor): 2,5 mm, e: 4 mm. La fractura es limpia y oblicua a la derecha; la truncadura es ligeramente cóncava y el filo es sinuoso. Su silueta es similar a un trapecio asimétrico. Viene publicado como *tranchet* (MARTÍNEZ PERONA, 1981, 104, fig. 5) (lámina 19, 19).

Nº 20: (11) truncadura oblicua a la izquierda. Sección transversal: trapezoidal. Retoque: A.p.d.c. Mide: L: 33 mm, a: 13, (base menor): 11 mm y e: 4 mm. La fractura es transversal recta y limpia; la truncadura es ligeramente cóncava y el filo es sinuoso. Su silueta es similar a un trapecio rectángulo (MARTÍNEZ PERONA, 1981, 102, fig. 5) (lámina 19, 20).

Nº 21: (14) truncadura oblicua a la izquierda. Sección transversal: trapezoidal. Retoque: A.p.d.c. Mide: L: 21 mm, a: 13, (base menor): 11 mm y e: 4 mm. La fractura es transversal recta y limpia; la truncadura es ligeramente cóncava y el filo es sinuoso. Su silueta es similar a un trapecio rectángulo (MARTÍNEZ PERONA, 1981, 104, fig. 5) (lámina 19, 21).

P. pulimentada:

A. Hachas:

Nº 22 (1) Hacha pulimentada de forma trapezoidal. Caras: convexa/convexa; bordes vistos de cara: convexo/convexo, vistos de perfil: en curva uniforme; talón visto de cara: recto, visto de perfil: facetado; corte visto de cara: convexo, visto de frente: recto. Presenta macrolevantamientos en el filo; sección transversal: oval; materia prima: diabasa. Mide: 140 x 78 x 48 mm (MARTÍNEZ PERONA, 1981, 102, fig. 4) (lámina 19, 53).

Objetos de adorno:**Clase A. Objetos con una o más perforaciones:****A.1. Simple:****A.1.2. Cuentas:****A.1.2.2. Trabajadas:****A.1.2.2.1. Delgadas:****a. Discoidales:**

Nº 23: (57) de mármol blanco con perforación cónica. Mide 6 x 2 mm (MARTÍNEZ PERONA, 1981, 106, fig. 6) (lámina 19, 22).

Nº 24: (58) de mármol blanco con perforación bicónica. Mide 6 x 2 mm (MARTÍNEZ PERONA, 1981, 106, fig. 6) (lámina 19, 23).

Nº 25: (59) de mármol blanco con perforación cónica. Mide 6 x 2 mm (MARTÍNEZ PERONA, 1981, 106, fig. 6) (lámina 19, 24).

c. Bitroncocónicas:

Nº 26: (50) de caliza blanca con perforación bicónica. Mide 7 x 5 mm (MARTÍNEZ PERONA, 1981, 106, fig. 6) (lámina 19, 25).

Nº 27: (51) de caliza blanca con perforación bicónica. Mide 7 x 5 mm (MARTÍNEZ PERONA, 1981, 106, fig. 6) (lámina 19, 26).

Nº 28: (52) de caliza blanca con perforación bicónica. Mide 7 x 4,5 mm (MARTÍNEZ PERONA, 1981, 106, fig. 6) (lámina 19, 27).

Nº 29: (53) de caliza blanca con perforación bicónica. Mide 7 x 4,5 mm (MARTÍNEZ PERONA, 1981, 106, fig. 6) (lámina 19, 28).

Nº 30: (54) de caliza blanca con perforación bicónica. Mide 7 x 4,5 mm (MARTÍNEZ PERONA, 1981, 106, fig. 6) (lámina 19, 29).

Nº 31: (55) de caliza blanca con perforación bicónica. Mide 7 x 4,5 mm (MARTÍNEZ PERONA, 1981, 106, fig. 6) (lámina 19, 30).

Nº 32: (56) tres fragmentos de una de caliza blanca con perforación bicónica. Mide 4 x ? x ? mm (MARTÍNEZ PERONA, 1981, 106.).

A.1.2.2.2. Gruesas:**b. Ovoides:**

Nº 33: (25) en piedra verde. Perforación cilíndrica. Mide 13 x 9 x 8 mm (MARTÍNEZ PERONA, 1981, 104, fig. 6) (lámina 19, 31).

Nº 34: (26) en piedra verde. Perforación bicónica. Mide 13 x 9 x 8 mm (MARTÍNEZ PERONA, 1981, 104, fig. 6) (lámina 19, 32).

Nº 35: (27) en piedra verde. Perforación bicónica. Mide 13 x 8 x 8 mm (MARTÍNEZ PERONA, 1981, 104, fig. 6) (lámina 19, 33).

Nº 36: (28) en piedra verde. Perforación bicónica. Mide 13 x 8 x 8 mm (MARTÍNEZ PERONA, 1981, 104, fig. 6). (lámina 19, 34).

Nº 37: (29) en piedra verde. Perforación cilíndrica. Mide 11 x 9 x 7 mm (MARTÍNEZ PERONA, 1981, 104, fig. 6) (lámina 19, 35).

Nº 38: (30) en piedra verde. Perforación bicónica. Mide 12 x 9 x 7 mm (MARTÍNEZ PERONA, 1981, 104, fig. 6) (lámina 19, 36).

Nº 39: (31) en piedra verde. Perforación cilíndrica. Mide 11 x 8 x 7 mm (MARTÍNEZ PERONA, 1981, 104, fig. 6) (lámina 19, 37).

Nº 40: (32) en piedra verde. Perforación bicónica. Mide 10 x 8 x 8 mm (MARTÍNEZ PERONA, 1981, 106, fig. 6) (lámina 19, 38).

Nº 41: (33) en piedra verde. Perforación bicónica. Mide 12 x 8 x 7 mm (MARTÍNEZ PERONA, 1981, 106, fig. 6) (lámina 19, 39).

Nº 42: (34) en piedra verde. Perforación bicónica. Mide 12 x 8 x 7 mm (MARTÍNEZ PERONA, 1981, 106, fig. 6) (lámina 19, 40).

Nº 43: (35) en piedra verde. Perforación bicónica. Tiene una perforación lateral seguramente accidental. Mide 12 x 8 x 6 mm (MARTÍNEZ PERONA, 1981, 106, fig. 6) (lámina 19, 41).

Nº 44: (36) en piedra verde. Perforación bicónica. Mide 11 x 8 x 7 mm (MARTÍNEZ PERONA, 1981, 106, fig. 6) (lámina 19, 42).

Nº 45: (37) en piedra verde. Perforación bicónica. Mide 11 x 8 x 6 mm (MARTÍNEZ PERONA, 1981, 106, fig. 6) (lámina 19, 43).

Nº 46: (38) en piedra verde. Perforación bicónica. Mide 10 x 8 x 7 mm (MARTÍNEZ PERONA, 1981, 106, fig. 6) (lámina 19, 44).

Nº 47: (39) en piedra verde. Perforación bicónica. Mide 10 x 7 x 6 mm (MARTÍNEZ PERONA, 1981, 106, fig. 6) (lámina 19, 45).

Nº 48: (40) en piedra verde. Perforación bicónica. Mide 11 x 8 x 7 mm (MARTÍNEZ PERONA, 1981, 106, fig. 6) (lámina 19, 46).

Nº 49: (41) en piedra verde. Perforación bicónica. Mide 10 x 8 x 6 mm (MARTÍNEZ PERONA, 1981, 106, fig. 6) (lámina 19, 47).

Nº 50: (42) en piedra verde. Perforación cilíndrica. Mide 10 x 8 x 6 mm (MARTÍNEZ PERONA, 1981, 106, fig. 6) (lámina 19, 48).

Nº 51: (43) en piedra verde. Perforación cilíndrica. Mide 10 x 8 x 6 mm (MARTÍNEZ PERONA, 1981, 106, fig. 6) (lámina 19, 49).

Nº 52: (44) en piedra verde. Perforación cilíndrica. Mide 9 x 7 x 6 mm (MARTÍNEZ PERONA, 1981, 106, fig. 6) (lámina 19, 50).

Nº 53: (45) en piedra verde. Perforación cilíndrica. Está fragmentada en un extremo. Mide 12 x 9 x 8 mm (MARTÍNEZ PERONA, 1981, 106, fig. 6) (lámina 19, 51).

Nº 54: (46) en piedra verde. Perforación bicónica. Está fragmentada en un extremo. Mide 13 x 8 x 7 mm (MARTÍNEZ PERONA, 1981, 106, fig. 6) (lámina 19, 52).

Nº 55: (47) en piedra verde. Perforación bicónica. Está fragmentada, faltándole casi la mitad en sentido longitudinal. Mide 12 x 7 x 5 mm (MARTÍNEZ PERONA, 1981, 106, fig. 6) (lámina 20, 1).

Nº 56: (48) en piedra verde. Perforación bicónica. Mide 10 x 8 x 7 mm (MARTÍNEZ PERONA, 1981, 106, fig. 6) (lámina 20, 2).

Nº 57: (49) en piedra verde. Perforación bicónica. Está fragmentada en un extremo. Mide 12 x 8 x 7 mm (MARTÍNEZ PERONA, 1981, 106, fig. 6) (lámina 20, 3).

Útiles óseos :

F. Elementos sobre soporte modificado totalmente de sección aplanada:

Nº 58: (24) de lados convergentes y sección transversal biconvexa. Está fragmentado en ambos extremos. Mide 78 x 13 x 4 mm (MARTÍNEZ PERONA, 1981, 104, fig. 6) (lámina 19, 54).

Metal:

1. Punzones:

Nº 59: (22) de cobre biapuntado y de sección cuadrada. Mide 68 x 3 x 3 mm (MARTÍNEZ PERONA, 1981, 104, fig. 6) (lámina 19, 55).

Nº 60: (23) fragmento de punzón de cobre apuntado y de sección cuadrada. Mide 16 x 2 x 2 mm (MARTÍNEZ PERONA, 1981, 104, fig. 6) (lámina 19, 60).

Nº 61: (23 bis) fragmento de punzón de cobre apuntado y de sección cuadrada. Mide 36 x 3 x 3 mm (MARTÍNEZ PERONA, 1981, 104, fig. 6) (lámina 19, 56).

Cerámica:

1. Cerámica lisa:

Formas:

Clase A. Simples:

Grupo I. Esférico:

Tipo 1. Esférico:

Nº 62: (60) fragmento de borde de un vaso de la subvariante A.I.1.1.1.a con el labio redondeado. La pasta es de color negro con desengrasante grueso de calcita. La superficie interior es marrón rojiza alisada y la exterior marrón alisada. Mide 150 mm de diámetro (MARTÍNEZ PERONA, 1981, 106, fig. 7) (lámina 20, 4).

Fragmentos:

De borde:

Nº 63: (63) fragmento de borde de un vaso de labio redondeado. La pasta es de color marrón oscura con desengrasante grueso de calcita. Las superficies son marrones oscuras alisadas. Desengrasante visible en ambas superficies (MARTÍNEZ PERONA, 1981, 106, fig. 8) (lámina 20, 7).

Nº 64: (61) fragmento de borde de vaso de labio redondeado. La pasta es de color grisáceo con desengrasante grueso de calcita. Las superficies son marrones y están alisadas. Desengrasante visible en ambas superficies (MARTÍNEZ PERONA, 1981, 106, fig. 8) (lámina 20, 5).

Nº 65: (62) fragmento de borde de vaso de labio redondeado. La pasta es de color marrón con desengrasante grueso de calcita. Las superficies son marrones alisadas. Desengrasante visible en ambas superficies (MARTÍNEZ PERONA, 1981, 106, fig. 8) (lámina 20, 6).

De cuerpo e indeterminados:

Nº 66: (64) fragmento de pasta negra con desengrasante grueso de calcita. Ambas superficies son marrones alisadas. Mide: 61 x 54 x 10 mm (MARTÍNEZ PERONA, 1981, 108).

Nº 67: (65) fragmento de pasta gris oscura con desengrasante grueso de calcita. Ambas superficies son marrones alisadas pudiéndose ver en ellas el desengrasante. Mide: 30 x 26 x 6 mm (MARTÍNEZ PERONA, 1981, 108).

Nº 68: (66) fragmento de pasta negra con desengrasante mediano de calcita. La superficie interior es negruzca y está alisada al igual que en la exterior que es marrón. Desengrasante visible en ambas superficies. Mide: 40 x 38 x 8 mm (MARTÍNEZ PERONA, 1981, 108).

Nº 69: (67) fragmento de pasta marrón oscura con desengrasante grueso de calcita. Ambas superficies son marrones sin tratar. Mide: 60 x 46 x 10 (MARTÍNEZ PERONA, 1981, 108).

Nº 70: (6873) seis fragmentos diversos de iguales características que los anteriores (MARTÍNEZ PERONA, 1981, 108).

BIBLIOGRAFÍA:

MARTÍNEZ PERONA, 1981

17.CUEVA DE LA LADERA DEL CASTILLO. Chiva (La Hoya de Buñol)

COORDENADAS GEOGRÁFICAS: 39° 27' 45" N y 0° 42' 50" W (G).

COORDENADAS UTM: 696682.17 4370671.57

EXCAVACIÓN: descubierta cuando se efectuaban las obras de la carretera de Valencia a Madrid. Se cribaron las tierras.

MATERIAL: en el Museo de Prehistoria. Diputación Provincial de Valencia.

INHUMACIONES: se constatan restos humanos. Por lo menos de siete individuos, de los que solamente se pudo reconstruir una bóveda craneana. De éstos se atribuyen dos al tipo mediterráneo grácil y uno al elemento racial dinárico o dináricoarmenoide (FUSTE ARA, 1957, 43).

GENERALIDADES: se encuentra en la denominada Ladera del Castillo, dentro de la «Cantera de Cano», en la partida de «Cava Honda» a unos 300 m sobre el nivel del mar. Unos barrenos disparados para efectuar las obras partieron por la mitad la covacha, que debió tener una forma oval con la entrada en la parte superior.

CULTURA MATERIAL⁷⁵:**Industria lítica:****P. tallada:****Clase A. Piezas de matriz laminar poco modificada:****A.1. Láminas o cuchillos:****A.1.1. Sin retoque:**

Nº 1 : (9) fragmento proximal de lámina simple sin retoque. Su sección transversal es trapezoidal, tiene el bulbo rebajado y el talón liso; la fractura distal es limpia y ambos filos son sinuosos. Mide: 67,5 x 20,5 x 6 mm (FLETCHER VALLS, 1957, 17) (lámina 21, 1).

Nº 2 : (1014) lámina simple sin retoque. Su sección transversal es trapezoidal, tiene el bulbo rebajado y el talón liso; ambos filos son muy sinuosos y está dividida en dos fragmentos. Mide: 188 x 26 x 5,5 mm (FLETCHER VALLS, 1957, 17) (lámina 21, 3).

Nº 3 : (13) fragmento mesial de lámina simple sin retoque. Su sección transversal es trapezoidal; ambos filos son sinuosos y las dos fracturas son limpias. Mide: 79,5 x 23 x 5 mm (FLETCHER VALLS, 1957, 17) (lámina 21, 2).

Nº 4 : (16) fragmento mesial de lámina simple sin retoque. Su sección transversal es trapezoidal; ambos filos son sinuosos, con microescotaduras inversas en ambos lados y las dos fracturas son limpias. Mide: 45,6 x 18 x 4 mm (FLETCHER VALLS, 1957, 17) (lámina 21, 4).

Nº 5 : (8) fragmento proximal de lámina simple sin retoque. Su sección transversal es trapezoidal; el bulbo es marcado y el talón es liso; ambos filos son sinuosos y las dos fracturas son limpias. Mide: 83 x 27 x 6 mm (FLETCHER VALLS, 1957, 17) (lámina 21, 5).

Nº 6 : (12) fragmento proximal de lámina simple sin retoque. Su sección transversal es trapezoidal; el bulbo es difuso y el talón es liso; ambos filos son sinuosos y las dos fracturas distal es limpia. Mide: 114,4 x 23 x 6 mm (FLETCHER VALLS, 1957, 17) (lámina 21, 6).

Nº 7 : (19) lámina simple sin retoque. Su sección transversal es trapezoidal; el bulbo está rebajado y el talón es facetado; ambos filos son sinuosos. Mide: 92 x 18 x 4 mm (FLETCHER VALLS, 1957, 17) (lámina 21, 7).

Nº 8 : (15) fragmento mesial de lámina simple sin retoque. Su sección transversal es trapezoidal; ambos filos son sinuosos; la fractura distal es limpia y la proximal tiene una gran cresta de flexión. Mide: 111,5 x 21 x 6,5 mm (FLETCHER VALLS, 1957, 17) (lámina 21, 8).

A.1.2. Con pseudorrotoque:

Nº 9 : (17) lámina simple con pseudorrotoque. Su sección transversal es trapezoidal; el bulbo está rebajado y el talón está roto; ambos filos son sinuosos y tiene una fractura distal limpia. Presenta un retoque Pl. mm d. distal lateral izquierdo y derecho (pseudorrotoque). Mide: 132 x 22,7 x 5,4 mm (FLETCHER VALLS, 1957, 17) (lámina 21, 9).

Nº 10 : (17) lámina simple con pseudorrotoque. Su sección transversal es trapezoidal; el bulbo está rebajado y el talón es

diedro; ambos filos son sinuosos. Presenta un retoque Pl. mm d. distal lateral izquierdo (pseudorrotoque) y similar, pero inverso en el lateral derecho proximal. Mide: 106 x 17 x 5,6 mm (FLETCHER VALLS, 1957, 17) (lámina 21, 10).

A.1.3. Con retoque:**A.1.3.c. Con retoque en más de un lado:**

Nº 11 : (20) fragmento proximal de lámina simple con retoque. Su sección transversal es trapezoidal; el bulbo es difuso y el talón es liso; ambos filos son sinuosos y tiene una fractura distal limpia. Presenta un retoque Pl. p/m. d. c. lat. izq; Se. p. d. c. lat. der. Mide: 46 x 15 x 5,5 mm (FLETCHER VALLS, 1957, 17) (lámina 21, 11).

Nº 12 : (17) fragmento mesial de lámina simple con retoque. Su sección transversal es trapezoidal; ambos filos son sinuosos; la fractura distal presenta un negativo de cresta y la proximal posee una cresta de flexión. Presenta un retoque Pl. p/m. d. c. en ambos lados. Mide: 99 x 23 x 5 mm (FLETCHER VALLS, 1957, 17) (lámina 21, 12).

A.2. Raspadores sobre lámina:

Nº 13 : (7) raspador sobre lámina simple con retoque. Su sección transversal es trapezoidal; ambos filos son sinuosos; el talón es liso y el bulbo está marcado. Presenta un retoque Pl. p/m. d. c. lat. izq; Pl/Se. p. d. c. distal (frente) y Pl. p/m. d. c. lat. der. mesodistal. Mide: 118 x 26 x 6 mm (FLETCHER VALLS, 1957, 17) (lámina 21, 13).

A.4. Diversos:

Nº 14 : (26) puñal sobre lámina simple con retoque. Su sección transversal es trapezoidal; ambos filos son convergentes, presentando una punta aguzada y un pedúnculo en la base.. Presenta un retoque Pl. mp. b. c. lat. izq. prox, Pl. p. d. c. lat. izq. mesial, Pl. p. b. c. lat. izq. dist; Pl. mp. b. c. lat. der. dist, Pl. p. d. c. lat. der. mesial, Pl. mp. b. c. lat. der. prox.. Mide: 130 x 29,6 x 10 mm (FLETCHER VALLS, 1957, 18) (lámina 21, 14).

Clase B. Puntas de flecha:**V.1.a. Romboidales amigdaloides sin aletas inversas:**

Nº 15 : (21) Lxx Pxx, R5, L, S2, S, 34,5 x 15,4 x 5 mm (FLETCHER VALLS, 1957, 16) (lámina 22, 1).

V.? Romboidales indeterminadas por fractura:

Nº 16 : (22) Lxx P?, R5, L, S1, S, 30 x 16 x 4 mm (FLETCHER VALLS, 1957, 16) (lámina 22, 2).

VI.B.1.b. De pedúnculo y lados convergentes con aletas agudas:

Nº 17 : (23) Ltr Pxx, R4, ?, S1, S, 21 x 16,6 x 3,5 mm (FLETCHER VALLS, 1957, 16) (lámina 22, 3).

Nº 18 : (24) Lxx P?, R4, ?, S1, S, 27 x 18 x 5 mm (FLETCHER VALLS, 1957, 16) (lámina 22, 4).

Clase D. Piezas grandes de matriz tabular:**D.1. No apuntadas:****D.1.1. Con retoque en un lateral:**

Nº 19 : (26) raedera sobre placa tabular de sílex de sección transversal trapezoidal. Su retoque es Pl. mp. b. d. c. en un lado. Mide: 143 x 81 x 9,7 mm (FLETCHER VALLS, 1957, 18) (lámina 23, 1).

75. Ponemos entre paréntesis el número de inventario que D. Fletcher asigna a las piezas.

Diversos:

Nº 20 : (25) fragmento de sílex, posible lasca con astillamientos en ambas caras. Mide 34 x 19 x 5 mm (FLETCHER VALLS, 1957, 19) (lámina 21, 15).

P. pulimentada:**A. Hachas:**

Nº 21: (4) hacha pulimentada trapezoidal. Caras: convexa/convexa; bordes vistos de cara: convexo/convexo; vistos de perfil: facetados; talón visto de cara: redondeado, visto de perfil: facetado; corte visto de cara: recto; visto de frente: recto. Filo poco gastado, aunque el corte está afectado por un levantamiento en un lado; sección transversal: rectangular. Materia prima: diabasa. Mide 55 x 50 x 25 mm (FLETCHER VALLS, 1957, 16) (lámina 23, 2).

Nº 22: (3) hacha pulimentada oval. Caras: convexa/convexa; bordes vistos de cara: recto/convexo; vistos de perfil: en curva uniforme; talón visto de cara: redondeado, visto de perfil: curva uniforme; corte visto de cara: curvo; visto de frente: en S. Filo con macro y microlevantamientos; sección transversal: oval. Materia prima: diabasa. Mide 83 x 49 x 31 mm (FLETCHER VALLS, 1957, 16) (lámina 23, 3).

Nº 23: (2) hacha pulimentada trapezoidal. Caras: convexa/convexa; bordes vistos de cara: recto/recto; vistos de perfil: curva uniforme; talón visto de cara: redondeado, visto de perfil: facetado; corte visto de cara: curvo; visto de frente: recto. Filo con macro y microlevantamientos; sección transversal: oval. Materia prima: diabasa. Mide 76,6 x 54 x 26 mm (FLETCHER VALLS, 1957, 16) (lámina 22, 5).

Nº 24: (1) hacha pulimentada trapezoidal. Caras: convexa/convexa; bordes vistos de cara: convexo/convexo; vistos de perfil: curva uniforme; talón visto de cara: redondeado, visto de perfil: curva uniforme; corte visto de cara: curvo; visto de frente: curvo. Filo con macro y microlevantamientos; sección transversal: oval. Materia prima: diabasa. Mide 109 x 61 x 35,8 mm (FLETCHER VALLS, 1957, 16) (lámina 22, 6).

B. Azuelas:

Nº 25: (5) azuela pulimentada triangular. Caras: recta/convexa; bordes vistos de cara: convexo/recto; vistos de perfil: facetados; talón visto de cara: puntiforme, visto de perfil: facetado; corte visto de cara: curvo; visto de frente: recto. Presenta una fractura en un lado a la altura del corte, que por otra parte no presenta ninguna huella visible de uso.; sección transversal: rectangular. Materia prima: sillimanita. Mide 36 x 17,4 x 14. (FLETCHER VALLS, 1957, 16) (lámina 22, 7).

Útiles óseos:

A. Elementos sobre soporte modificado parcialmente activos:

A.1. Apuntados:**A.1.1. Fabricados sobre la caña entera del hueso:****a. Robustos:**

Nº 26 : (18) útil sobre tibia de suido de sección transversal pseudocircular con la punta fracturada. Mide: 88 x 16,5 x 14 mm (FLETCHER VALLS, 1957, 20) (lámina 22, 8).

F. Elementos sobre soporte modificado totalmente de sección aplanada:

Nº 27: (34) fragmento mesial de útil de sección transversal rectangular. Mide 45 x 8,5 x 2 mm (FLETCHER VALLS, 1957, 20) (lámina 22, 9).

Nº 28: (32) dos fragmentos mesiales de útil de sección transversal rectangular. Mide 75 x 12 x 2 mm (FLETCHER VALLS, 1957, 19) (lámina 22, 10).

Nº 29: (33) dos fragmentos mesiales de útil de sección transversal rectangular. Mide 38 x 12 x 2,4 mm (FLETCHER VALLS, 1957, 20) (lámina 22, 11).

Nº 30: (31) tres fragmentos mesiales de útil de sección transversal rectangular. Mide 120 x 14 x 1,5 mm (FLETCHER VALLS, 1957, 19) (lámina 22, 12).

Nº 31: (36) tres fragmentos mesiales de útil de sección transversal rectangular. Mide 60 x 7 x 1,5 mm (FLETCHER VALLS, 1957, 20) (lámina 22, 13).

Nº 32: (37) fragmento mesial de útil de sección transversal rectangular. Mide 28 x 7 x 1,5 mm. Le acompañaba otro fragmento mesial que nosotros no hemos visto, midiendo en total 57 x 7 x 1,5 mm (FLETCHER VALLS, 1957, 20) (lámina 22, 14).

Nº 33: (35) fragmento mesial de útil de sección transversal rectangular. Mide 32 x 10 x 2 (FLETCHER VALLS, 1957, 20) (lámina 22, 15).

Nº 34: (38) fragmento de útil de sección transversal rectangular. Nosotros no lo hemos podido ver. Mide 19 x 7 x 10 mm (FLETCHER VALLS, 1957, 34, Lam. VII, 10).

Diversos:

Nº 35: (30) fragmento de útil indeterminado de sección transversal semicircular. Mide 24 x 7 x 4 mm (FLETCHER VALLS, 1957, 20) (lámina 22, 16).

Nº 36: (29) fragmento de parte pasiva de un útil óseo indeterminado sobre tercio distal de metatarso de *Ovis aries* de sección transversal pseudocircular. Mide 45 x 8,5 x 2 (FLETCHER VALLS, 1957, 20) (lámina 22, 17).

Metal:**1. Punzones:**

Nº 37: (27) de 89 mm de longitud y 3 mm de anchura. Sobre cobre con la sección transversal cuadrada, presenta una inflexión angular (FLETCHER VALLS, 1957, 19, Lám. III, 6). No lo hemos podido ver. Mide 107 x 2 x 2 mm (SIMÓN GARCÍA, 1998, 158).

Cerámica:**1. Cerámica lisa:****Formas:****Clase A. Simples:****Grupo I. Esférico:****Tipo 2. Semiesférico:**

Nº 38: (39) varios fragmentos de un vaso de la subvariante A.I.2.1.1.a con el labio redondeado. La pasta es de color anaranjado y grisáceo con desengrasante calizo grande y abundante, visible en la superficie que está sin tratar. Mide 125 mm de diámetro por 70 mm de profundidad (FLETCHER VALLS, 1957, 15) (lámina 23, 4).

Fragmentos:**De borde:**

Nº 39: (4041) dos fragmentos de borde un posible vaso hemisférico de borde con labio recto. La pasta es de color anaranjado, con desengrasante calizo grande y abundante, visible en la superficie que está sin tratar. Mide 240 mm de diámetro (FLETCHER VALLS, 1957, 15) (lámina 23, 5).

Nº 40: (42) un fragmento similar al nº 39. Mide 46 x 42 x 9 mm (FLETCHER VALLS, 1957, 15).

De cuerpo:

Nº 41: (43) un fragmento de pasta compacta y de buena calidad con desengrasante micáceo y pequeño no visible en la superficie que está tratada. Mide 34 x 33 x 6 mm (FLETCHER VALLS, 1957, 15).

BIBLIOGRAFÍA:

FLETCHER VALLS, 1957; FUSTÉ ARA, 1957; SIMÓN GARCÍA, 1998.

18. COVACHA DE RIBERA.**Cullera (la Ribera Baixa)**

COORDENADAS GEOGRÁFICAS: 39° 10' 05" N y 0° 15' 10" W (G).

COORDENADAS UTM: 737352.29 4339094.96

EXCAVACIÓN: por el Servicio de Investigación Prehistórica de Valencia bajo la dirección de E. Pla. Fue descubierta en abril de 1953 por Alfredo His y Rafael Bisbal, quienes recogieron pocos materiales y huesos humanos largos. Posteriormente se efectuó una criba no controlada antes de la excavación de Pla en la que se consiguieron al menos 3 puntas de flecha en paradero desconocido. Con posterioridad, en 1976, fue prospectada por J. Aparicio.

MATERIAL: en el Museo de Cullera.

INHUMACIONES: se constataron restos de un mínimo de ocho individuos. En concreto se referencia un cráneo completo, fragmentos de otros y siete mandíbulas, además de la del cráneo citado.

GENERALIDADES: es una pequeña covacha de planta pentagonal irregular de 3,5 m de largo por 2,40 m de ancho, situada en el Cabeçol, altozano que se ubica al Norte del Monte de Cullera.

Los restos humanos y sus ajuares fueron hallados en una grieta al sudoeste de la cueva de medio metro de anchura rellena de tierras y piedras. Esta grieta se encuentra a 3 m. sobre el nivel de una cantera de explotación de calizas.

Los trabajos comenzaron cribando las tierras para luego excavar la grieta, dando ambas operaciones abundante material. La excavación de la covacha fue más infructuosa apareciendo pocos elementos entre 20 y 40 cm de profundidad. En opinión de E. Pla sirvió como segundo enterramiento.

CULTURA MATERIAL⁷⁶:**Industria lítica:****P. tallada:****Clase B. Puntas de flecha⁷⁷****III. De base simple cóncava:**

Nº 1: Lrr Bc, R4, ?, S1, S 35 x 21 x 4 mm (PLA BALLESTER, 1958, Fig. 7, 2) (lámina 24, 1).

Nº 2: Lxx Bc, R5, L, S1, S, 37 x 25 x 4 mm (PLA BALLESTER, 1958, Fig. 7, 1) (lámina 24, 2).

IV.1.a. Foliáceas amigdaloides sin aletas inversas:

Nº 3: R4, ?, S1, A, 20 x 15 x 5 mm (PLA BALLESTER, 1958, Fig. 8, 5) (lámina 24, 3).

Nº 4: R4, ?, S1, A, 28 x 16 x 8 mm (PLA BALLESTER, 1958, Fig. 8, 4) (lámina 24, 4).

IV.2.a. Foliáceas saliciformes sin aletas inversas:

Nº 5: R4, ?, S1, A, 36 x 15 x 5 mm. Tiene dos pequeñas muescas en las aristas laterales a la altura del comienzo de la zona de empuje (PLA BALLESTER, 1958, Fig. 8, 1) (lámina 24,5).

Nº 6: R5, L, S1, S 38 x 18 x 4 mm (PLA BALLESTER, 1958, Fig. 8, 3) (lámina 24, 6).

IV.2.? Foliáceas indeterminadas por fractura:

Nº 7: R4, ?, S1, S, 39 x 16 x 4 mm (PLA BALLESTER, 1958, Fig. 8, 2) (lámina 24, 7).

VI.B.1.b. De pedúnculo y lados convergentes con aletas agudas:

Nº 8: Lxx Prr, R3 dent, Ls, S1, S, 20 x 15 x 5 mm. (PLA BALLESTER, 1958, Fig. 6, 10) (lámina 24, 8).

Nº 9: Lxx Prr, R4 dent, ?, S1, S, 31 x 16 x 4 mm (PLA BALLESTER, 1958, Fig. 6, 1) (lámina 24,9).

Nº 10: Lxr Prr, R4 dent, ?, S1, S, 29 x 15 x 4 mm. Tiene una fractura lateral (PLA BALLESTER, 1958, Fig. 6, 2) (lámina 24, 10).

Nº 11: Lrr Prr, R5 dent, L, S1, S, 26 x 23 x 3,5 mm (PLA BALLESTER, 1958, Fig. 6, 3) (lámina 24, 11).

Nº 12: Lrr Prr, R5 dent, L, S1, S, 33 x 20 x 4 mm. (PLA BALLESTER, 1958, Fig. 6, 11) (lámina 24, 12).

Nº 13: Lrr Prr, R4 dent, ?, S1, S, 42 x 22 x 6 mm. (PLA BALLESTER, 1958, Fig. 6, 7) (lámina 24, 13).

Nº 14: Lxx Prr, R3 dent, Ls, S1, S, 30 x 22 x 5 mm. (PLA BALLESTER, 1958, Fig. 6, 8) (lámina 24, 14).

Nº 15: Lrr Prr, R4 dent, ?, S1, S, 33 x 26 x 6 mm. Tiene una aleta fracturada, aunque se adivina que ambas dentro de la lon-

76. Los dibujos que incluimos en las figuras se han tomado de las publicaciones de E. Pla y J. Aparicio y A. His. A excepción de una de las puntas de flecha y de la azuela de forma trapezoidal que aparecieron en la covacha, el resto del material se halló en la grieta y en las tierras que, procedentes de la misma, se cribaron. Salvo esta generalidad no se puede decir nada sobre la disposición de los materiales (PLA BALLESTER, 1958, 35).

77. Debieron ser un total de 31 ya que se sospecha que un excavador clandestino se quedó con tres. Una, la nº 20, apareció en 1976 entre los recovecos de la cueva.

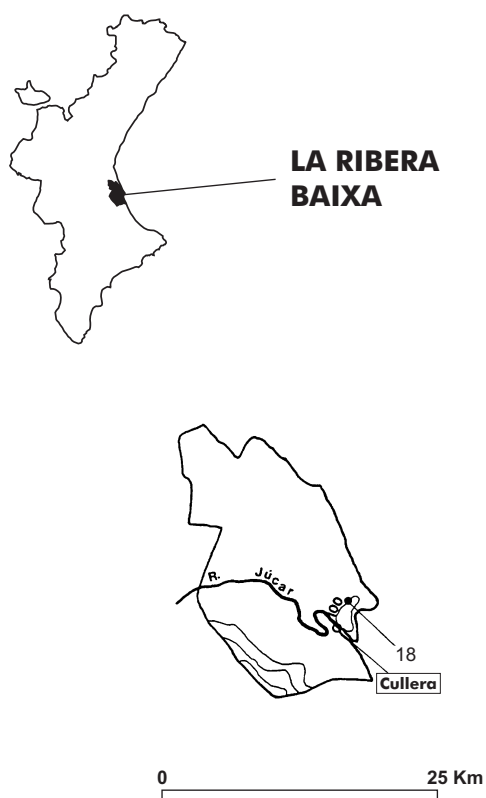


Figura 21. Mapa de distribución de los yacimientos en la comarca de La Ribera Baixa.

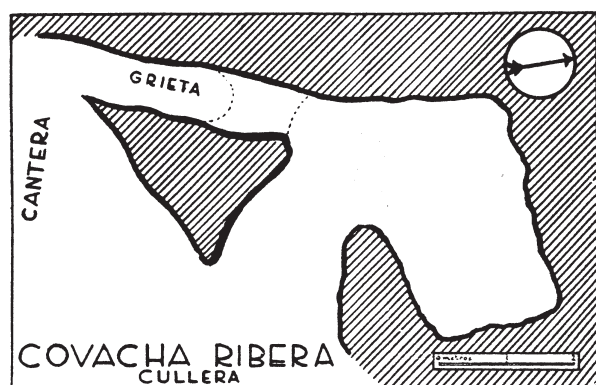


Figura 22. Planta de la Covacha de Ribera (PLA, 1958).

gitud general de la pieza rebasan considerablemente el pedúnculo (PLA BALLESTER, 1958, Fig. 6, 9) (lámina 24, 15).

Nº 16: Ltr Prr, R3 dent, Ls, S1, S, 33 x 25 x 5 mm (PLA BALLESTER, 1958, Fig. 6, 4) (lámina 24, 16).

Nº 17: Lxx Prr, R4 dent, ?, S1, S, 36 x 20 x 4 mm. (PLA BALLESTER, 1958, Fig. 6, 5) (lámina 24, 17).

Nº 18: Lxx Prr, R4 dent, ?, S1, S, 27 x 20 x 4 mm (PLA BALLESTER, 1958, Fig. 6, 6) (lámina 24, 18).

Nº 19: Lxx Prr, R4 dent, ?, S1, S, 26 x 24 x 5 mm (PLA BALLESTER, 1958, Fig. 6, 12) (lámina 24, 19).

VI.B.1.c. De pedúnculo y lados convergentes con aletas obtusas:

Nº 20: Ltr Pxx, R3, Ls, S1, S, 24 x 13 x 3 mm (APARICIO e HIS CATALA, 1977, 69) (lámina 24, 20).

VI.C.1.a. Cruciformes con aletas rectas:

Nº 21: Ltr PBr, R4, ?, S1, S, 33 x 21 x 4 mm (PLA BALLESTER, 1958, Fig. 5, 8) (lámina 24, 21).

VI.C.1.c. Cruciformes con aletas obtusas:

Nº 22: Lcc PBr, R4, ?, S1, S, 29 x 21,5 x 3 mm (PLA BALLESTER, 1958, Fig. 5, 2) (lámina 24, 22).

Nº 23: Ltr Prr, R5, L, S1, S, 28 x 21 x 4 mm (PLA BALLESTER, 1958, Fig. 5, 3) (lámina 24, 23).

Nº 24: Ltr Prr, R4, ?, S1, S, 64 x 20 x 5 mm (PLA BALLESTER, 1958, Fig. 5, 3) (lámina 24, 24).

Nº 25: Lxx Prr, R4, ?, S1, S, 29 x 18 x 7 mm (PLA BALLESTER, 1958, Fig. 5, 6) (lámina 24, 25).

Nº 26: Ltr Prr, R4, ?, S1, S, 31 x 22 x 6 mm (PLA BALLESTER, 1958, Fig. 5, 4) (lámina 24, 26).

VI.C.1.e. Cruciformes con una aleta recta y otra obtusa:

Nº 27: Ltr Prr, R4, ?, S1, A, 33 x 20 x 5 mm (PLA BALLESTER, 1958, Fig. 5, 5) (lámina 24, 27).

Nº 28: Lxr PBr, R3, Ls, S1, A, 30 x 18 x 4 mm (PLA BALLESTER, 1958, Fig. 5, 1) (lámina 24, 28).

Clase E. Piezas realizadas sobre lasca y sobre fragmentos:

1. Lascas sin retoque (simples y de semidescortezado):

Nº 29: lasca simple de sílex sin retoque de sección transversal poligonal. Mide: 10 x 7 x 2,5 mm (PLA BALLESTER, 1958, Fig. 9, 2) (lámina 24, 29).

Nº 30: lasca de semidescortezado de sílex sin retoque de sección transversal poligonal. Tiene los filos gastados. Mide: 34 x 24 x 4 mm (PLA BALLESTER, 1958, Fig. 9, 3) (lámina 24, 30).

Nº 31: lasca de simple de sílex sin retoque de sección transversal poligonal. Tiene los filos gastados. Mide: 20 x 16 x 6 mm (PLA BALLESTER, 1958, Fig. 9, 6) (lámina 24, 33).

2. Lascas con retoque:

Nº 32: lasca simple de sílex con retoque de sección transversal planoconvexa. Tiene los filos gastados. El retoque es S/Pl. p. d. c. lat izq. Mide: 27 x 22 x 7 mm (PLA BALLESTER, 1958, Fig. 9, 3) (lámina 24, 31).

5. Lascas con denticulado lateral (dientes de hoz):

Nº 33: denticulado sobre lasca simple de sílex de sección transversal trapezoidal. El retoque es Pl. p. b. dent. lat. izq.. Mide: 16 x 15 x 9 mm (PLA BALLESTER, 1958, Fig. 9, 5) (lámina 24, 32).

6. Lascas con retoque lateral (raederas):

Nº 34: raedera sobre lasca simple de sílex sin retoque de sección transversal poligonal. El retoque es S. p. d. c. lat izq. Tiene los filos gastados. Mide: 44 x 25 x 13 mm (PLA BALLESTER, 1958, Fig. 9, 1) (lámina 24, 34).

P. pulimentada:**A Hachas:**

Nº 35: hacha pulimentada oval. Caras: convexa/convexa; bordes vistos de cara: convexo/convexo, vistos de perfil: en curva uniforme; talón visto de cara: recto, visto de perfil: facetado; corte visto de cara convexo; visto de frente: recto; huellas de uso u alteraciones: filo poco gastado; sección transversal: oval. Materia prima: ?. Mide: 122 x 54 x 40 mm (PLA BALLESTER, 1958, 37, Fig. 3, 2) (lámina 24, 35).

Nº 36: hacha pulimentada triangular. Caras: convexa/convexa; bordes vistos de cara: convexo/convexo, vistos de perfil: en curva uniforme; talón visto de cara: recto, visto de perfil: facetado; corte visto de cara convexo; visto de frente: recto; huellas de uso u alteraciones: filo gastado, se observa un macrolevantamiento en uno de los extremos de éste; sección transversal: oval. Materia prima: ?. Mide: 144 x 70 x 42 mm (PLA BALLESTER, 1958, 37, Fig. 3, 1) (lámina 24, 36).

Nº 37: hacha pulimentada trapezoidal. Caras: convexa/-convexa; bordes vistos de cara: convexo/convexo, vistos de perfil: facetados; talón visto de cara: en S, visto de perfil: facetado; corte visto de cara convexo; visto de frente: recto; huellas de uso u alteraciones: filo poco gastado; sección transversal: rectangular. Materia prima: ¿sillimanita?. Mide: 79 x 49 x 18 mm (PLA BALLESTER, 1958, 37, Fig. 4) (lámina 24, 37).

Diversos:

Nºs 3839. En la publicación de E. Pla se mencionan restos de otras dos hachas o *azadas*.

Objetos de adorno:**Clase A. Objetos con una o más perforaciones:****A.1. Simple:****A.1.1. Colgantes:****A.1.1.1. No trabajados:****a. Conchas:**

Nº 40: Setenta y nueve de *Phasianella pulla* con perforación lateral (APARICIO PÉREZ e HIS CATALÁ, 1977, 69, Fig. 25).

Nº 41: Doscientas veinte de *Marginella philippi* con doble perforación (APARICIO PÉREZ e HIS CATALÁ, 1977, 69, Fig. 25).

Nº 42: Tres de *Trivia* con perforación lateral (APARICIO PÉREZ e HIS CATALÁ, 1977, 69, Fig. 25).

Nº 43: Una de *Theodoxus* con perforación lateral (APARICIO PÉREZ e HIS CATALÁ, 1977, 69, Fig. 25).

A.1.2. Cuentas:**A.1.2.1. No trabajadas:****a De *Dentalium*:**

Nº 44: seis conchas de *Dentalium* (APARICIO PÉREZ e HIS CATALÁ, 1977, 69, Fig. 25).

A.1.2.2. Trabajadas:**A.1.2.2.1. delgadas:****a. Discoidales:**

Nº 45: en ¿lignito? de 3 mm de Diámetro por 1 mm de espesor (APARICIO PÉREZ e HIS CATALÁ, 1977, 69).

Útiles óseos:**B. Elementos sobre soporte modificado parcialmente, pasivos:****B.1. Lisos**

Nºs 46-47: dos huesos largos y huecos de sección transversal circular que podrían tratarse en opinión de E. Pla de cuentas de collar. . Miden 62 x 12 mm y 70 x 13 mm (PLA BALLESTER, 1958, Fig. 10) (lámina 24, 38 y 39).

F. Elementos sobre soporte modificado totalmente de sección aplanada:

Nº 48: incluimos aquí nueve fragmentos que E. Pla considera «punzones largos y estrechos de sección plano convexa» (PLA BALLESTER, 1958, 42, lam.V, 2, 4, 5, 8 a 10 y 12 a 14).

Diversos:

Nºs 49-51: incluimos aquí tres piezas que los autores considerados en la bibliografía definen como « fragmentos distales de punzones de sección circular». A nuestro juicio deben tratarse de fragmentos mesiales que debemos de incluir en diversos por no conservar la parte activa (APARICIO PÉREZ e HIS CATALÁ, 1977, 69, Fig. 25, 4).

Metal:**1. Punzones:**

Nº 52: punzón de sección cuadrada de cobre. Mide 32 x 5 x 5 mm (PLA BALLESTER, 1958, Lam II, 1; APARICIO PÉREZ e HIS CATALÁ, 1977, 69 y SIMÓN GARCÍA, 1998, Fig. 89, 15).

11. Diversos:

Nº 53: tres fragmentos de laminita de cobre (PLA BALLESTER, Lam. II, 24).

Cerámica:**1. Cerámica lisa:****Fragmentos:**

Nº 54: se conservan siete fragmentos. Alguno puede ser de borde de algún vaso en forma de casquete esférico, semiesférico o con las paredes verticales. La cerámica es tosca, a mano, con una pasta con desengrasante abundante de color negro en el interior y rojizo en las superficies (PLA BALLESTER, 1958, 37, Lam. III).

MALACOFUNA:

dos caracoles pequeños sin determinar (APARICIO PÉREZ e HIS CATALÁ, 1977, 69, Fig. 25).

BIBLIOGRAFÍA:

APARICIO PÉREZ y HIS CATALÁ, 1977; PLA BALLESTER, 1958; SIMÓN GARCÍA, 1998.

19. COVA DE LA MALLÀ VERDA.

Corbera de Alzira (la Ribera Alta).

COORDENADAS GEOGRÁFICAS: 39° 08' 09" N 0° 20' 53" W (G).

COORDENADAS UTM: 7292.00 43353.00

EXCAVACIÓN: fue excavada antes de la visita de la arqueóloga R. Enguix.

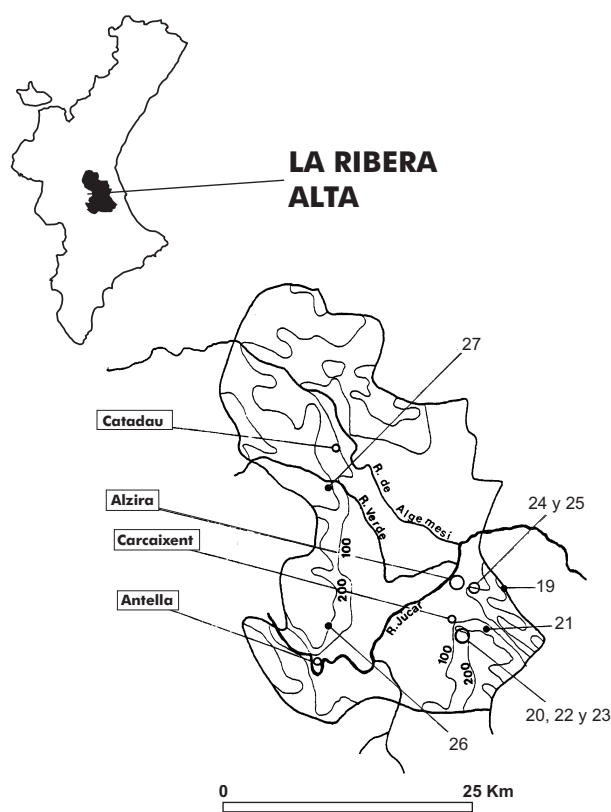


Figura 23. Mapa de distribución de los yacimientos en la comarca de La Ribera Alta.

MATERIAL: en el Museo de Prehistoria de la Diputación Provincial de Valencia y en el Museo Arqueológico Municipal de Alzira.

INHUMACIONES: existen restos humanos que constatan un enterramiento con 3 ó 5 individuos.

GENERALIDADES: se encuentra en la Serra del Cavall, en su parte Noroeste, a una altura de 400 m sobre el nivel del mar. Fue descubierta por un grupo del Centro Excursionista de Sueca.

La entrada de la cueva se asemeja a una gran grieta, ancha en su base y estrecha en la parte superior. En su interior hay un pasillo de 10 m con un ensanchamiento gradual de las paredes lateral y superior; luego tuerce a la izquierda estrechándose y dando paso a una serie de galerías de difícil acceso. El material apareció en los primeros 10 m de la cueva.

CULTURA MATERIAL⁷⁸:

P. pulimentada:

A Hachas:

Nº 1: Hacha de forma y sección transversal oval, oscura casi negra. Mide 132 x 65 mm. No disponemos de más datos. (ENGUIX ALEMANY, 1975, 336) (lámina 25, 1).

B Azuelas:

Nº 2: Azuela. Mide 106 x 45 mm No disponemos de más datos (ENGUIX ALEMANY, 1975, 336) (lámina 25, 2) .

Ídolos:

A. Oculados:

Nº 3: Ídolo oculado sobre diáfisis de radio izquierdo de ovicáprido con las dos epífisis fracturadas. Presenta una decoración pintada que responde a la denominada zona facial (B) en un solo tono ocre. Se trata de una banda de disposición horizontal de la que salen varias líneas verticales a modo de «pinceladas». Por debajo de ésta se enmarcan los «ojos» reservados a la pintura, pero rodeados de la misma, de forma pseudorrectangular. Una banda vertical y estrecha se sitúa entre ambos a modo de «nariz» esquematizada. Por debajo de éstos se extiende una banda de características similares a las descritas en primer lugar pero con las pequeñas líneas a modo de «pinceladas» orientadas hacia arriba. La parte inferior de esta banda presenta un entrante del que sale un saliente en forma de V. Por debajo de la zona B se esboza una parte de lo que debió ser la primera de las bandas horizontales de la zona C. Mide 62 x 16 x 14 mm, ocupando la decoración un friso de 54 mm (ENGUIX ALEMANY, 1975, 336) (lámina 25, 3).

Cerámica:

1. Cerámica lisa⁷⁹:

Formas:

Clase A. Formas simples:

Grupo I. Esférico:

Tipo 1. Esférico:

Nº 4: Vaso de la subvariante A.I.1.1.1.a con el labio redondeado. Mide 170 mm de diámetro en la boca por 142 mm de altura (ENGUIX ALEMANY, 1975, 336) (lámina 25, 7).

Grupo II Elipsoide Horizontal:

Tipo 2: Semi-elipsoide Horizontal:

Nº 5: Vaso de la subvariante A.II.3.1.1.b con el labio redondeado. Mide 110 mm de diámetro por 36 mm de altura (ENGUIX ALEMANY, 1975, 336) (lámina 25, 5).

Nº 6: Vaso de la subvariante A.II.3.1.1.c con el labio recto. Mide 188 mm de diámetro por 151 mm de altura (ENGUIX ALEMANY, 1975, 336) (lámina 25, 6).

Grupo IV. Cilíndrico:

Tipo IV .Cilíndrico:

Nº 7: Vaso de la subvariante A.IV.1.1.a con el labio redondeado. Las superficies son rugosas y le falta una parte de la boca. Mide 52 mm de diámetro por 63 mm de altura (ENGUIX ALEMANY, 1975, 336) (lámina 25, 4).

BIBLIOGRAFÍA:

ENGUIX ALEMANY, 1975.

78. A excepción del ídolo oculado, hemos tomado los dibujos de la publicación de R. Enguix (1973). Al parecer, además de lo que aquí se relaciona existían tres puntas de flecha de tipo foliáceo. Solamente hemos podido ver el material depositado en el Museo de Prehistoria de la Diputación Provincial de Valencia.

79. Toda la cerámica es de superficie lisa con la pasta grosera y sin tratar.

20. COVA DEL CAU RABOSSER.

Carcaixent (la Ribera Alta).

COORDENADAS GEOGRÁFICAS:: 39° 06' 23" N 0° 25' 02" W (G).

COORDENADAS UTM: 723320 4331840

EXCAVACIÓN: fue prospectada por B. Martí y J. Gil.

MATERIAL: en el Museo de Prehistoria. Diputación Provincial de Valencia.

INHUMACIONES: se detecta por lo menos un enterramiento *in situ* en la Cámara B, comprobándose por la existencia de 7 vértebras alineadas ensambladas por dos grupos de tres y cuatro respectivamente. Además de éstas se constata en la misma parte una articulación de brazo, un fémur, dientes, costillas, etc, que no guardan en su disposición ningún orden. En la Cámara A aparecen numerosos restos que se concretan en fragmentos de cráneo, mandíbula, dientes, vértebra, etc; y de la Grieta de la Izquierda se conocen dos fragmentos de bóveda craneana y dos huesos.

GENERALIDADES: se encuentra en las estribaciones del noroeste de les Muntanyes del Realeng, cerca de la entrada del Barranc de l'Anell y a unos 60 m de altura sobre el fondo del barranco.

Se trata de una pequeña covacha de planta aproximadamente cuadrada, estrecha y alargada en sentido vertical, en cuyo fondo y en la parte inferior se abre otra pequeña cavidad, de altura muy reducida, con la que se comunican dos estrechos túneles. Todo ello fue denominado: Cámara A, Cámara B, Grieta del Fondo y Grieta de la Izquierda. La Grieta de la Izquierda consiste en un pequeño y estrecho túnel que se inicia ligeramente por encima del suelo de la Cámara B, ganando altura y tamaño. El suelo de la Grieta presenta piedras abundantes de gran tamaño, entre las cuáles se observaron fragmentos cerámicos y restos humanos; su gran pendiente y la abundancia de materiales, que afloraban entre los bloques caídos, hicieron suponer la existencia de un yacimiento superior, no verificado cuando se hizo el estudio de esta cueva.

En el suelo de la Cámara A apareció un fragmento de bóveda craneana y otros restos humanos, junto a un pequeño fragmento de cerámica hecha a mano. Todo ello motivó una exploración minuciosa y la recogida del ajuar.

CULTURA MATERIAL⁸⁰:

Industria lítica:

P. tallada:

Clase A. Piezas de matriz laminar poco modificada:

Diversos:

Nº 1: una punta de muesca de «tipo levantino» con retoques simples muy marginales en la zona proximal izquierda y en la zona distal derecha. Mide 48 x 11 x 4 mm Apareció en la Cámara B (MARTÍ OLIVER y GIL SANCHO, 1978, 52) (lámina 26, 1).

Clase B. Puntas de flecha:

IV.1.a. Foliáceas amigdaloides sin aletas inversas:

Nº 2: R4, ?, S1, A, 32 x 15 x 5 mm. Apareció en la Cámara B (MARTÍ OLIVER y GIL SANCHO, 1978, 52) (lámina 26, 2).

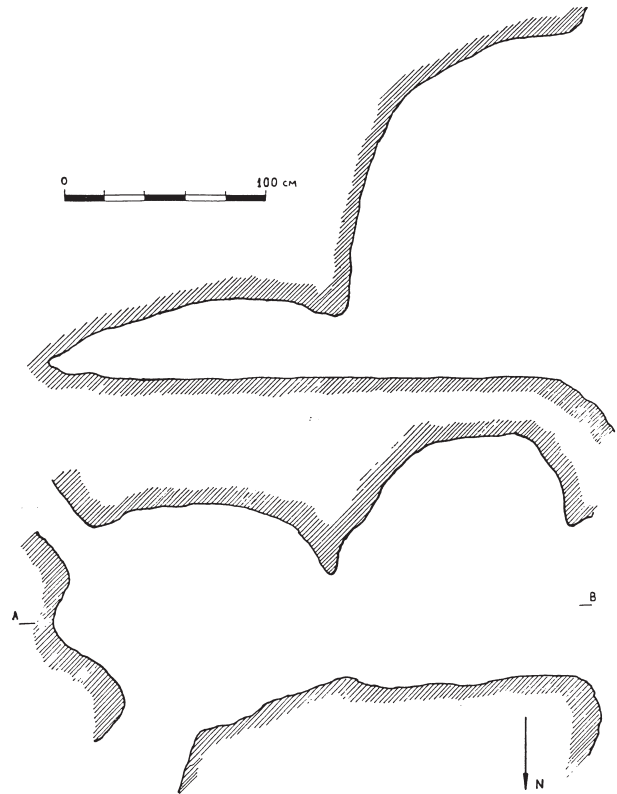


Figura 24. Planta y sección de la Cova del Cau Rabosser (MARTÍ y GIL, 1978).

VI.B.1.b. De pedúnculo y lados convergentes con aletas agudas.

Nº 3: Lrr Pxx, R3, Ls, S1, S, 40 x 20 x 3 mm. Apareció en la Grieta de la Izquierda (MARTÍ OLIVER y GIL SANCHO, 1978, 53) (lámina 26, 3).

Nº 4: Lrr Pxx, R4, ?, S1, S, 21 x 17,5 x 3 mm. Apareció en la Grieta de la Izquierda (MARTÍ OLIVER y GIL SANCHO, 1978, 53) (lámina 26, 4).

Clase E. Piezas realizadas sobre lasca y sobre fragmentos: 1. Lascas sin retoque (simples y de semidescortezado):

Nº 5: una lasca sin retoque (MARTÍ OLIVER y GIL SANCHO, 1978, 53).

Objetos de adorno:

Clase A Objetos con una o más perforaciones:

A.1. Simple:

A.1.1. Colgantes:

A.1.1.1. No trabajados:

a. Conchas:

Nº 6: venticuatro conchas de *Nassa*, *Conus* y *Natica* perforadas. Aparecieron en la Cámara A. (MARTÍ OLIVER y GIL SANCHO, 1978, 52).

Nº 7: setenta y dos conchas de *Nassa*, *Conus* y *Natica* perforadas. Aparecieron en la Cámara B. (MARTÍ OLIVER y GIL SANCHO, 1978, 52).

80. Los dibujos los hemos tomado de B. Martí y J. Gil (1978).

Nº 8: cuarenta y cuatro conchas de *Nassa*, *Conus* y *Natica* perforadas. Aparecieron en la Grieta de la Izquierda. (MARTÍ OLIVER y GIL SANCHO, 1978, 53).

Nº 9: una *Columbella* perforada. Apareció en la grieta de la Izquierda. (MARTÍ OLIVER y GIL SANCHO, 1978, 53).

A.1.2. Cuentas:

A.1.2.1. No trabajadas:

a. De *Dentalium*:

Nº 10: un fragmento de *Dentalium*. Mide 11 x 3 mm. Apareció en la Cámara A (MARTÍ OLIVER y GIL SANCHO, 1978, 52) (lámina 26, 5).

A.1.2.2. Trabajadas:

A.1.2.2.1. Delgadas:

a. Discoidales:

Nº 11: siete cuentas discoidales en hueso. Aparecieron en la Cámara A (MARTÍ OLIVER y GIL SANCHO, 1978, 52).

Nº 12: cinco cuentas discoidales en piedra. Aparecieron en la Cámara A (MARTÍ OLIVER y GIL SANCHO, 1978, 52).

Nº 13: 26 cuentas discoidales en hueso. Aparecieron en la Cámara B (MARTÍ OLIVER y GIL SANCHO, 1978, 52).

Nº 14: cinco cuentas discoidales en caliza y pizarra. Aparecieron en la Cámara B (MARTÍ OLIVER y GIL SANCHO, 1978, 52).

Nº 15: cinco cuentas discoidales en hueso. Aparecieron en la Grieta de la Izquierda (MARTÍ OLIVER y GIL SANCHO, 1978, 53).

Nº 16: siete cuentas discoidales en caliza y pizarra. Aparecieron en la Grieta de la Izquierda (MARTÍ OLIVER y GIL SANCHO, 1978, 53).

Clase B. Objetos con estrangulamiento de suspensión:

B.2. Perforados:

B.2.1. Colgantes

c. Con aletas:

Nº 17: una «perla o cuenta de glóbulos de piedra caliza». Apareció en la Grieta de la Izquierda. Mide 9 x 10 x 4 mm (MARTÍ OLIVER y GIL SANCHO, 1978, 53) (lámina 26, 6).

Nº 18: una «perla o cuenta de glóbulos de piedra caliza». Apareció en la Grieta de la Izquierda. Mide 11 x 13 x 5,5 mm (MARTÍ OLIVER y GIL SANCHO, 1978, 53) (lámina 26, 7).

Útiles óseos:

F. Elementos sobre soporte modificado totalmente de sección aplanada:

Nº 19: de sección rectangular, fragmentada en ambos extremos. Apareció en la Cámara B. Mide 63 x 9 x 1 mm (MARTÍ OLIVER y GIL SANCHO, 1978, 52) (lámina 26, 10).

Cerámica:

1. Cerámica lisa:

Formas:

Clase A. Simples:

Grupo I. Esférico:

Tipo 2. Semiesférico:

Nº 20: fragmento correspondiente al borde, cuerpo y base de un vaso de la subvariante A.I.2.1.1.a con el labio redondeado. La pasta es negruzca con desengrasante calizo abundante;

color pardogrisáceo en la superficie. Apareció en la Grieta de la Izquierda (MARTÍ OLIVER y GIL SANCHO, 1978, 52) (lámina 26, 13).

Grupo IV. Cilíndrico:

Nº 21: fragmento correspondiente al borde y cuerpo de un vaso de la subvariante A.IV.1 (2). a con el labio biselado hacia el interior. Pasta negruzca con el desengrasante calizo y micáceo. El interior está muy erosionado y el exterior es rojizo. Apareció en la Grieta de la Izquierda (MARTÍ OLIVER y GIL SANCHO, 1978, 52) (lámina 26, 11).

Fragmentos:

Nº 22: fragmento de cuerpo y borde con labio redondeado de un vaso con las paredes exvasadas. Pasta compacta. Color pardonegruzco en el exterior. Apareció en la Grieta de la Izquierda. (MARTÍ OLIVER y GIL SANCHO, 1978, 52) (lámina 26, 12).

Nº 23: tres fragmentos de cuerpo y borde correspondientes a un vaso de paredes verticales. Pasta negra con abundante desengrasante calizo. La superficie es de color pardoamarillo y está alisada. Aparecieron en la Cámara B (MARTÍ OLIVER y GIL SANCHO, 1978, 52).

Nº 24: dieciocho fragmentos correspondientes al cuerpo de un vaso, de aspecto tosco y erosionado. Pasta negra con desengrasante de caliza y mica; color pardo en el exterior y más oscuro en el interior. Aparecieron en la Cámara A (MARTÍ OLIVER y GIL SANCHO, 1978, 52).

Nº 25: fragmento de iguales características que los anteriores de borde con labio redondeado. Apareció en la Cámara A (MARTÍ OLIVER y GIL SANCHO, 1978, 52) (lámina 26, 9).

Nº 26: un fragmento correspondiente al borde y cuerpo de un vaso de labio redondeado y borde ligeramente entrante. La pasta es negruzca con desengrasante de pequeño tamaño; conserva una capa fina de engobe blanco o concreción en ambas superficies. Apareció en la Cámara B. (MARTÍ OLIVER y GIL SANCHO, 1978, 52) (lámina 26, 8).

Nº 27: veintidós fragmentos correspondientes al cuerpo de un vaso de aspecto tosco y erosionado. Pasta negra con desengrasante de caliza y mica; color pardo en el exterior y más oscuro en el interior. Aparecieron en la Cámara A (MARTÍ OLIVER y GIL SANCHO, 1978, 52).

Nº 28: varios fragmentos de características semejantes a los anteriores. Aparecieron en la Grieta de la Izquierda (MARTÍ OLIVER y GIL SANCHO, 1978, 52).

BIBLIOGRAFÍA:

MARTÍ OLIVER y GIL SANCHO, 1978.

21. LA COVA DEL PIC.

Carcaixent (La Ribera Alta).

COORDENADAS GEOGRÁFICAS: 39° 05' 20" N y 0° 22' 35" W (G).

COORDENADAS UTM: 726925.19 4329990.99

EXCAVACIÓN: fue descubierta por Joan Gil, Joaquín Ferrón y Antoni Gallego, los cuales observaron la existencia de restos humanos y encontraron un punzón de cobre, comunicando luego la noticia al Servicio de Investigación Prehistórica de

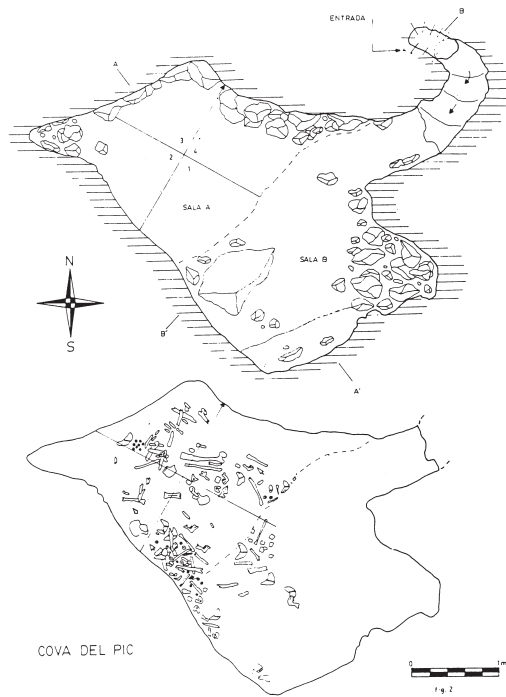


Figura 25. Planta y distribución de huesos humanos. Cova del Pic (DE PEDRO, 1986).

Valencia. En 1981, bajo la dirección de B. Martí, comienzan los trabajos de excavación en las dos salas principales (A y B), trazando 4 sectores en la sala A (A1, A2, A3 y A4).

MATERIAL: en el Museo de Prehistoria. Diputación Provincial de Valencia.

INHUMACIONES: se ha estimado un mínimo de 9 inhumados.

GENERALIDADES: se encuentra arriba de una loma situada en la margen derecha del «Barranc de Mir», cerca de la confluencia de éste con el «Barranc de l'Estret», a unos 210 m sobre el nivel del mar. La cueva está formada por una diaclasa de mediana profundidad con 2 aberturas de difícil acceso. La más oriental tiene unas dimensiones de 55 x 30 cm, prologándose por un «tubo» estrecho de forma curva que finaliza en un escalón donde se abre la sala central.

La otra abertura es más pequeña, dando a la sala central mediante una rampa. La orientación de la cavidad es de NE-SO formando parte de una cadena de diaclasas con la misma orientación, paralelas al barranco. Parte del techo y paredes de la cueva aparecen cubiertas de formaciones estalagmíticas, destacando la cara SE de la sala central con una «colada» lisa y el hundimiento del suelo dentro de la misma sala, producido por las filtraciones de agua y el resquebrajamiento de las rocas.

En la sala central se localizaban los restos humanos y los elementos arqueológicos que componen el registro material, concentrándose sobre todo a la parte noroccidental donde el suelo desciende considerablemente formando una sala menor. Ambas salas aparecieron cubiertas por piedras de pequeño y mediano tamaño, introducidas a través de las dos aberturas de

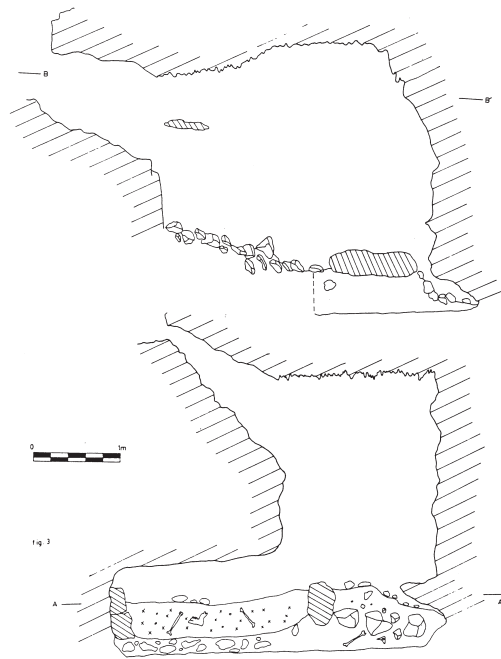


Figura 26. Sección transversal y longitudinal. Cova del Pic (DE PEDRO, 1986).

la cavidad, siendo más abundantes en la denominada sala B. Por debajo de éstas, los trabajos de excavación revelaron la existencia de un estrato de color gris con una potencia media de 40 a 50 cm, en el que se englobaba la mayor parte de los restos humanos y los materiales propios del ajuar. En la parte inferior de este estrato se observaron capas de tierra blanquecina formadas por deposición de carbonato cálcico, y por debajo, una tierra de tono rojo que, englobando numerosos cantos y bloques dispersos, resultó estéril arqueológicamente.

El desplazamiento de los restos humanos se interpretó como debido a causas naturales, descartándose la reutilización de la cueva como lugar de enterramiento, dada la abundancia de huesos en relación al espacio material.

Se pudo comprobar la inhumación de un individuo en sentido EO, con gran cantidad de cuentas de collar discoidales a su alrededor. También apareció un cráneo de otro con restos humanos desordenados y con numerosas cuentas de collar discoidales, colgantes de perforación sobreelevada, dos puntas de flecha de sílex, un punzón de cobre y fragmentos de cerámica. En el sector A4 se encontraron diversos fragmentos de mandíbula inferior y de cráneo y un cráneo acompañado de una punta de flecha y de fragmentos cerámicos. En el sector A2 apareció una punta de flecha y restos óseos.

Los investigadores concluyen que se trata de una cueva de inhumaciones primarias que «en algún caso implicaría una reordenación de los restos humanos depositados anteriormente, pero sin que pueda hablarse de enterramientos secundarios o de paquetes de huesos ordenados». Ello lo justifican por el hallazgo de abundantes cuentas de collar en la proximidad de dos cráneos, posición que se consideró normal en el momento de una primera inhumación (FLETCHER VALLS, 1982, 146).

CULTURA MATERIAL⁸¹:**Industria lítica:****Clase B Puntas de flecha:****V.2.b. Romboidales saliciformes con aletas inversas:**

Nº 1: Lxx Prr; R5; ?, S1, S, (DE PEDRO MICHÓ, 1986, 69, fig. 4) (lámina 27, 1).

VI.B.1.b. De pedúnculo y lados convergentes con aletas agudas:

Nº 2: Lrr PBr; R4, ?, S1, S (DE PEDRO MICHÓ, 1986, 69, fig. 4) (lámina 27, 2).

Nº 3: Lcc PBr; R4, ?, S1, S (DE PEDRO MICHÓ, 1986, 69, fig. 4) (lámina 27, 3).

VI.C.1.c. Cruciformes con aletas obtusas:

Nº 4 Lxx Pcr, R5 dent, ?, S1, A. Tiene cortex en una cara. (DE PEDRO MICHÓ, 1986, 69, fig. 4) (lámina 27,4).

Objetos de adorno:**Clase A. Objetos con una o más perforaciones:****A.1. Simple:****A.1.1. Colgantes:****A.1.1.1. No trabajados:****a. Conchas:**

Nº 5: ochenta y dos conchas de *Lurida lurida* perforadas (DE PEDRO MICHÓ, 1986, 69, fig. 4) (lámina 27, 5).

Nº 6: de *Conus mediterraneus* perforada (DE PEDRO MICHÓ, 1986, 69, fig. 4) (lámina 27, 7).

Nº 7: de *Purpura lapillus* perforada (DE PEDRO MICHÓ, 1986, 69, fig. 4) (lámina 27, 6).

A.1.2. Cuentas:**A.1.2.2.1. Delgadas:****a. Discoidales:**

Nº 8: mil trescientas tres cuentas de collar discoidales, realizadas en piedra calcárea, pizarra, hueso y concha. de perforación bicónica y cilíndrica (DE PEDRO MICHÓ, 1986, 69, fig. 4) (lámina 27, 8)

Clase B. Objetos con estrangulamiento de suspensión:**B.2. Elementos perforados:****B.2.2. Botones de perforación sobreelevada:**

Nº 9: cinco botones de perforación sobreelevada en piedra caliza. Miden entre 7 y 13 mm (DE PEDRO MICHÓ, 1986, 69, fig. 4) (lámina 27, 9).

Metal:**1. Punzones⁸²:**

Nº 10: punzón de Cu de sección cuadrada biapuntado. Mide: 71 x 4 x 4 mm (DE PEDRO MICHÓ, 1986, 69, fig. 4) (lámina 27, 10; SIMÓN GARCÍA, 1998, 148).

Nº 11: punzón de Cu de sección cuadrada biapuntado Mide: 113 x 3 x 3 mm (DE PEDRO MICHÓ, 1986, 69, fig. 4; SIMÓN GARCÍA, 1998, 148) (lámina 27, 11).

Cerámica:**1. Cerámica lisa:****Fragmentos:**

Nºs 12-14 diversos fragmentos de cerámica realizados a mano y sin decoración, de un vaso de paredes curvas entrantes y de dos de paredes rectas exvasadas (DE PEDRO MICHÓ, 1986, 69, fig. 4) (lámina 27, 12-14).

FAUNA:

Diversos restos óseos que parecen corresponder a diversos animales y que están en proceso de estudio.

BIBLIOGRAFÍA:

DE PEDRO MICHÓ, 1986; FLETCHER VALLS, 1982; SIMÓN GARCÍA, 1998.

22. COVA DELS DOS FORATS O DEL MONEDERO.

Carcaixent (la Ribera Alta).

COORDENADAS GEOGRÁFICAS: 39° 06' 27" N 0° 25' 09" W (G).

COORDENADAS UTM: 723160 4331960

EXCAVACIÓN: prospectada por B. Martí y J. Gil.

MATERIAL: en el Museo de Prehistoria. Diputación Provincial de Valencia.

INHUMACIONES: se ha constatado la presencia de huesos humanos.

GENERALIDADES: es una pequeña cavidad sumidero con diversas y estrechas entradas que se abren al nivel del suelo en una zona amesetada de las Muntanyes del Realeng, situándose entre las cuevas del Cau Rabosser y Xartà. Descendiendo por uno de estos estrechos túneles verticales se abre una pequeña estancia de la que parten diversas gateras.

CULTURA MATERIAL⁸³:**Industria lítica:****P. tallada:****Clase A Piezas de matriz laminar poco modificada:****A.1. Láminas o cuchillos:****A.1.3.c con retoque en más de un lado:**

Nº 1: lámina simple con retoque de sección transversal trapezoidal, bulbo difuso y talón liso. El retoque es: Pl. p. d. c. en todo el contorno. Mide 78 x 15 x 3 mm. (MARTÍ OLIVER y GIL SANCHO, 1978, 56) (lámina 26, 14).

Objetos de adorno:**Clase A. Objetos con una o más perforaciones:****A.1. Simple:****A.1.1. Colgantes:****A.1.1.1. No trabajados:****a. Conchas:**

Nº 2: *Columbella* perforada. Mide 16 x 9 mm (MARTÍ OLIVER y GIL SANCHO, 1978, 56) (lámina 26,15).

81. Los dibujos los hemos tomado de la obra de M^a. J. de Pedro (1986).

82. La autora apunta que uno de los dos tiene la base piramidal.

83. Los dibujos se han tomado del trabajo de B. Martí y J. Gil (1978) referenciado en la bibliografía.

A.1.2. Cuentas:**A.1.2.2. Trabajadas:****A.1.2.2.1. Gruesas:****c. Bicónicas:**

Nº 3: una de perforación bicónica sobre calaita. Mide 9 x 10 mm (MARTÍ OLIVER y GIL SANCHO, 1978, 56) (lámina 26, 16).

Útiles óseos:**A. Elementos sobre soporte modificado parcialmente activos:****A.1. Apuntados:****A.1.1. Fabricados sobre la caña entera del hueso:****b. Frágiles:**

Nº 4: útil sobre tercio de tibia de *Oryctolagus cuniculus* fracturado en su parte activa. Mide 64 x 12 mm (MARTÍ OLIVER y GIL SANCHO, 1978, 56) (lámina 26, 17).

A.1.2. Fabricados sobre la media caña del hueso o una porción inferior a la misma:

Nº 5: útil de hueso, muy trabajado, de sección transversal planoconvexa. Mide 90 x 15 mm (MARTÍ OLIVER y GIL SANCHO, 1978, 56) (lámina 26, 18).

Cerámica:**1. Cerámica lisa:****Fragmentos:**

Nº 6: diversos fragmentos de cerámica atípicos realizados a mano (MARTÍ OLIVER y GIL SANCHO, 1978, 56).

BIBLIOGRAFÍA

MARTÍ OLIVER y GIL SANCHO, 1978.

23. COVA DE LA CAIGUDA.**Carcaixent (la Ribera Alta).**

COORDENADAS GEOGRÁFICAS: 39° 06' 22" N 0° 25' 16" W (G).

COORDENADAS UTM: 722980 4331800

EXCAVACIÓN: prospectada por B. Martí y J. Gil.

MATERIAL: En el Museo de Prehistoria. Diputación Provincial de Valencia.

INHUMACIONES: Se halló un cráneo completo.

GENERALIDADES: se sitúa a la entrada del Barranc de l'Anell, muy cerca de la cueva del Cau Rabosser, pero en la parte opuesta del barranco. Posee una pequeña entrada en forma de estrecho túnel horizontal que da paso a una cavidad de pronunciado desnivel con abundantes columnas y coladas.

Resumen de la prospección (se incluye la **CULTURA MATERIAL**): entre los recovecos que forma la cueva se recogió entre otros restos un cráneo completo; abundantes fragmentos de cerámica a mano sin decoración y un fragmento correspondiente al borde y el cuerpo de un vaso de pared curva entrante con el borde no diferenciado y con el labio redondeado (lámina 27, 15)⁸⁴ que presenta una decoración formada por una banda horizontal de impresiones circulares delimitada por sendas líneas incisas (MARTÍ OLIVER Y GIL

SANCHO, 1978, 54). Dada la escasez de la cultura material y la posibilidad de estar frente a un enterramiento individual, debe considerarse al yacimiento como incierto dentro del marco de estudio de este *Corpus*.

BIBLIOGRAFÍA

MARTÍ OLIVER Y GIL SANCHO, 1978.

24. COVA D'ALFONS.**La Ribera Alta**

COORDENADAS GEOGRÁFICAS: 39° 09' 40" N y 3° 10' 33" E (M).

COORDENADAS UTM: 715123.27 4337681.44

EXCAVACIÓN: fue prospectada por A. Martínez, quien realizó una cata.

MATERIAL: en el Museo de Prehistoria. Diputación Provincial de Valencia.

INHUMACIONES: se recogieron piezas dentarias en el Estrato II.

GENERALIDADES: la Cova d'Alfons es un abrigo dispuesto en una dolina que se halla en la partida del Pla de Corbera entre los términos de Alzira y Corbera. Se encuentra a unos 100 m sobre el nivel del mar.

En el centro de la dolina parece observarse un sumidero y, en su parte SW, un escarpe de 30 m de altura con las paredes verticales y reentrantes en su base conformando una serie de abrigos u oquedades. Según la documentación en el escarpe existía una visera hoy desprendida.

En uno de los abrigos se practicó una cata donde A. Martínez señala tres capas arqueológicas. Mientras que en una publicación el autor considera que el yacimiento fue de habitación o de enterramiento (MARTÍNEZ PÉREZ, 1985, 37), en otro lo incluye definitivamente en el apartado de las necrópolis (MARTÍNEZ PÉREZ, 1984, 72). Dentro del Estrato III distingue 2 capas.

En la denominada capa 9 (107-227 cm) encontr⁸⁵:

– varios fragmentos de un vaso de casquete esférico (A.I.3.1.1.a) con desengrasante calizo y superficies ligeramente alisadas de color rojizo y negro. Mide 172 mm de D, 61 mm de h, y 10 mm de e (MARTÍNEZ PÉREZ, 1981, Fig. 6, 1) (lámina 28, 6).

– varios fragmentos de un vaso cilíndrico (A.IV.1.1.a) de labio redondeado con pasta de desengrasante calizo. La superficie exterior está alisada ligeramente. Es de color siena verdoso, mientras que la interior, de color negro, está sin tratar. Mide 80 mm de Db, 86 mm de D, 8 mm de e y 86 mm de h. (MARTÍNEZ PÉREZ, 1981, Fig. 6, 2) (lámina 28, 5).

– restos de cáprido, carnívoro y ave.

En la capa 10 (227250 cm) determina:

– dos fragmentos de cerámica a mano.

84. El dibujo se ha tomado del trabajo de B. Martí y J. Gil (1978) referenciado en la bibliografía.

85. Los dibujos se han tomado del trabajo de A. Martínez (1981) referenciado en la bibliografía.

– una punta de flecha (VIB1b: Lrr P?, R4, ?, S1, S, 31 x 21 x 7 mm (MARTÍNEZ PÉREZ, 1981, Fig. 7, 1) (lámina 28,1).

– un fragmento de lámina de sílex con retoque de sección trapezoidal (MARTÍNEZ PÉREZ, 1981, Fig. 7, 2) (lámina 28,2).

– un fragmento mesial de útil óseo (F) de sección plano convexa (MARTÍNEZ PÉREZ, 1981, Fig. 7, 4) (lámina 28, 4).

– un fragmento distal de útil óseo (F1) de sección oval (MARTÍNEZ PÉREZ, 1981, Fig. 7, 3) (lámina 28, 3).

Con los datos que se dispone no puede incluirse con todas las garantías a este yacimiento dentro del conjunto que recoge al de los de inhumación múltiple. Los huesos humanos se documentaron en un estrato arqueológico suprayacente al que contenía la cultura material expuesta, en el que se recogieron fragmentos de campaniforme inciso (MARTÍNEZ PÉREZ, 1981, 14). La estratigrafía que apunta J. Bernabeu no coincide con la del excavador (BERNABEU AUBÁN, 1984, 17).

BIBLIOGRAFÍA:

BERNABEU AUBÁN, 1984; MARTÍNEZ PÉREZ, 1981, 1984 y 1985.

25. COVETA DEL GAT.

Alzira (la Ribera Alta).

COORDENADAS GEOGRÁFICAS: 39° 04' 17" N 0° 21' 48" W (G).

COORDENADAS UTM: 728100 4328100

EXCAVACIÓN: por un maestro de Alzira antes de 1943. Posteriormente fue prospectada por J. Aparicio.

MATERIAL: en el Museo de Prehistoria. Diputación de Valencia.

INHUMACIONES: se recogieron huesos humanos.

GENERALIDADES: se encuentra en la ladera Noroeste de la Muntanyeta de Carles, casi en la cima. Es una covacha de pequeñas dimensiones, de boca triangular, con dos pequeñas salas a las que se accede por dos pequeñas gateras. Se le da también el nombre de Cova Neta.

CULTURA MATERIAL: a partir del inventario de E. Llobregat (1963) se conocen:

- cuatro puntas de flecha de aletas y pedúnculo.
- tres cuentas discoidales.
- cinco fragmentos de cerámica de pared recta.
- 8 fragmentos de cerámica de pared curva.

Con tan pocos datos debe considerar el yacimiento como incierto a la hora de incluirlo dentro del conjunto de necrópolis de inhumación múltiple. Cerca del mismo se encontró un hábitat atribuido a la Edad del Bronce.

BIBLIOGRAFÍA:

FLETCHER VALLS, 1957; LLOBREGAT CONESA, 1963; MARTÍNEZ PÉREZ, 1985.

26. COVA DEL BARRANC DE LES MORERES.

Antella (La Ribera Alta).

COORDENADAS GEOGRÁFICAS: 39° 06' 57" N 0° 35' 10" W (G).

COORDENADAS UTM: 708700 4332500

EXCAVACIÓN: en 1974 es explorada por Lerma, Calvo, Benavent y Linuesa. El mismo año, tras ser expoliada, la prospecta J. Aparicio.

MATERIAL: en el Museo de Prehistoria. Diputación Provincial de Valencia.

INHUMACIONES: se documentan huesos humanos.

GENERALIDADES: se abre en el Barranc de les Moreres, próximo al término municipal de Gabarda. El material apareció en una grieta situada en el fondo de la oquedad. De la misma se pudieron rescatar:

- fragmentos de sílex.
- vasijas a mano.
- fragmentos craneales.

Con tan pocos datos se ha de calificar el yacimiento como incierto dentro del conjunto de necrópolis de inhumación múltiple valencianas.

BIBLIOGRAFÍA:

FLETCHER VALLS, 1977; MARTÍNEZ PÉREZ, 1985.

27. COVA AVELLANERA.

Catadau (La Ribera Alta)

COORDENADAS GEOGRÁFICAS: 39° 14' 35" N 0° 35' 48" W (G).

COORDENADAS UTM: 707400 4346600

EXCAVACIÓN: fue vaciada por I. Climent a mediados del s. XIX (¿1861?). A finales de ese siglo la exploró J. Vilanova y Piera. En 1981 la prospectaron J. Aparicio y A. Martínez.

MATERIAL: perdido.

INHUMACIONES: según F. Almarche se recogieron dos cráneos y un molar. Según R. Trullenque existiría un tercer cráneo recogido en una capa de *humus* existente entre dos piedras.

GENERALIDADES: se halla en las estribaciones al NE del Monte Matamón. Se trata de una sima por la que se accede a una gran cavidad. En un recodo del sendero de la entrada fue donde I. Climent encontró el material que se especifica en el apartado correspondiente. Por la antigüedad de los trabajos realizados en la cavidad y por la naturaleza del ajuar se debe considerar el yacimiento como incierto a la hora de incluirlo dentro del conjunto de necrópolis de inhumación múltiple.

CULTURA MATERIAL: según F. Almarche, Vilanova encontró por sí mismo algunas piezas, además de recoger el material que en su día había encontrado Climent. El material que se refiere es el siguiente⁸⁶:

86. Además encontró nueve monedas romanas. Por su parte J. Aparicio y A. Martínez encontraron 102 fragmentos de cerámica de los que tres tienen incisiones. El conjunto es incluido por Martínez dentro de la Edad del Bronce.

Piedra tallada:

- «varios útiles toscos de pedernal».
- «una lanza o bayoneta de pedernal».

Piedra pulida:

- «dos hachas pulimentadas de dioritina».

Cerámica:

- «pucheros y cerámica tosca».

FAUNA: Almarche cita:

- una mandíbula y huesos de ciervo.
- huesos de liebre.
- astas de ciervo.

Por su parte Trullenque menciona la presencia de mandíbulas de ciervo.

MALACOFUNA: Almarche cita:

- conchas marinas.
- conchas de caracol común.
- Trullenque especifica conchas de *Cardium* y de *Pecten*.

BIBLIOGRAFÍA:

ALMARCHE VÁZQUEZ, 1958, 88; MARTÍNEZ PÉREZ, 1985, 79; PLA BALLESTER, 1982, 99.

28. COVA DE SATURNINO BARRINA.**Anna (la Canal de Navarrés)**

COORDENADAS GEOGRÁFICAS: 39° 0' 30" N 3° 1' 48" E (M).

COORDENADAS UTM: 701130.41 4320341.08

EXCAVACIÓN: prospectada por el equipo de J. Aparicio.

MATERIAL: en el Museo de Prehistoria. Diputación Provincial de Valencia.

INHUMACIONES: se menciona la presencia de huesos humanos.

GENERALIDADES: se trata de una grieta entre grandes losas que contenía un depósito funerario. No disponemos de más datos sobre la misma.

CULTURA MATERIAL:**Industria lítica:****P. tallada:****Clase A. Piezas de matriz laminar poco modificada:****A.1. Láminas o cuchillos:****A.1.3.a. Con retoque en un lado:**

Nº 1: fragmento distal de lámina simple de sílex de sección transversal trapezoidal. Tiene la fractura proximal limpia, macrolevantamientos de uso en el lado izquierdo y un retoque Pl.p.d.c. en el lado derecho. Mide: 78 x 22 x 7 mm (lámina 28, 9).

Clase B. Puntas de flecha:**VI.B.1.a. De pedúnculo y lados convergentes con aletas rectas:**

Nº 2: Lrr Prr, R5, L, S2, S, 32 x 16,4 x 4 mm (lámina 28, 10).



Figura 27. Mapa de distribución de los yacimientos en la comarca de La Canal de Navarrés.

VI.B.1.c. De pedúnculo y lados convergentes con aletas obtusas:

Nº 3: Lcx Pxx, R3, Ls, S1, A, 50 x 17 x 4,4 mm (lámina 28, 12).

VI.B.1.f. De pedúnculo y lados convergentes con una aleta aguda y otra obtusa:

Nº 4: Lrr Pxx, R4 dent (sobre todo en el pedúnculo), ?, S1, S, 55,6 x 20,5 x 5 mm (lámina 28, 11).

Nº 5: Lxx Pxr, R5, L, S1, A, 32,5 x 16 x 4 mm (lámina 28, 13).

VI.C.1.c. Cruciformes de aletas obtusas:

Nº 6: Lxx Prr, R3, Ls, S2, S, 33 x 16,6 x 3 mm (lámina 28, 14).

Clase C. Piezas de matriz laminar modificada:**C.1. Microlitos geométricos:****C.1.3. Trapecios:****C.1.3.5. Con un lado cóncavo:**

Nº 7: trapecio de sección transversal triangular con la truncadura mayor oblicua a la izquierda y la menor cóncava. El retoque de ambas es A.p.d.c. Mide: 28 x 12,8 x 4 mm (lámina 28, 15).

Clase E. Piezas realizadas sobre lasca y sobre fragmento:**1. Lascas sin retoque (simples y de semidescortezado):**

Nº 8: lasca laminar simple de sílex de sección transversal triangular, con el talón liso y el bulbo marcado. Tiene la frac-

tura distal con cresta de flexión. Mide: 33 x 18 x 6,5 mm (lámina 28, 7).

Nº 9: lasca laminar simple de sílex de sección transversal triangular con el bulbo marcado y el talón liso. Tiene microescotaduras en ambos lados. Mide: 35,6 x 17 x 10 mm (lámina 28, 8).

Clase F. Piezas relacionadas con el proceso de talla

1. Núcleos:

Nº 8: núcleo de extracción laminar con seis extracciones. Presenta córtex y tiene una sección transversal poligonal. Mide: 33 x 44 x 27 (lámina 28, 16).

P. pulimentada:

A. Hachas:

Nº 11: hacha pulimentada de forma trapezoidal. Caras: convexa/recta; bordes vistos de cara: convexo/recto; vistos de perfil: facetados; talón visto de cara: convexo; visto de perfil: facetado; filo visto de cara: recto, visto de perfil: recto. Sección: rectangular. Materia prima: diabasa. Mide 36 x 23 x 8 mm (lámina 28, 17).

Objetos de adorno:

Clase A. Objetos con una o más perforaciones:

A.1. Simple:

A.1.2. Cuentas:

A.1.2.2. Trabajadas:

A.1.2.2.1. Delgadas:

a. Discoidales:

Nº 12: cincuenta cuentas de collar discoidales de perforación cónica, bicónica y cilíndrica de caliza blanca. Miden entre 4 y 3 mm de diámetro y 2 y 1 mm de espesor.

Nº 13: tres cuentas sobre piedra de color verde (¿calaita?) de perforación bicónica y cilíndrica. Miden entre 4 y 3 mm de diámetro y 2 y 1 mm de espesor.

Nº 14: dos cuentas de collar discoidales en hueso de perforación cónica. Miden 5 y 4,5 mm de diámetro y tienen un espesor de 1,5 mm.

A.1.2.2.2. Gruesas:

a. Cilíndricas:

Nº 15: cuenta de collar de piedra calcárea cilíndrica de perforación cilíndrica. Mide 10 x 4,5 mm (lámina 28, 19).

Útiles óseos:

F. Elementos sobre soporte modificado totalmente de sección aplanada:

Nº 16: fragmento mesial de útil de hueso de sección transversal oval. Mide 41 x 7 x 3,5 mm (lámina 28, 20).

Nº 17: fragmento mesial de útil de hueso de sección transversal oval. Mide 64 x 6 x 4 mm (lámina 28, 21).

Cerámica:

1. Cerámica lisa:

Formas:

Clase A. Formas simples:

Grupo II. Elipsoide horizontal:

Tipo 2. Semi-elipsoide:

Nº 18: fragmento de borde con labio recto de un vaso de la subvariante A.II.1.1.? c.. La pasta es compacta, con el desengrasante grande y no visible en el exterior. Tiene una tonali-

dad grisácea, mientras que las superficies son anaranjadas. Mide 95 mm de diámetro x 6 mm de grosor (lámina 28, 18).

MALACOFAUNA:

– dos conchas de *Theodoxus fluviatilis*.

BIBLIOGRAFÍA:

APARICIO PÉREZ y SAN VALERO APARISI, 1977, 52.

29. COVA DEL PALANQUES.

Navarrés (La Canal de Navarrés).

COORDENADAS GEOGRÁFICAS: 38° 3' 52" N 2° 57' 28" E (M).

COORDENADAS UTM: 698415.75 4215450.40

EXCAVACIÓN: fue prospectada por J. Chocomeli, quien realizó una cata. Fue excavada por F. Jordá en 1946 (LLOBREGAT CONESA, 1963, 54).

MATERIAL: en el Museo de Prehistoria, Diputación Provincial de Valencia⁸⁷.

INHUMACIONES: se constatan restos de por lo menos 10 individuos:

- dos cráneos de varones de 20 años.
- uno cráneo de mujer de 60 años.
- uno de mujer de 20 años.
- uno de mujer de unos 18 años.
- uno de varón de unos 50 años.
- uno de varón adulto.
- uno de mujer de 18 años.
- dos, probablemente de mujeres.

GENERALIDADES: se encuentra inmediata a la barranca del mismo nombre, en la parte opuesta al poblado de la Ereta del Pedregal.

Se trata de una sima con agujero cenital. En la primera exploración de Chocomeli se descubrió un cráneo y un asta de ciervo. Posteriormente, en la excavación se advierte que se trata de un osario con restos humanos arrojados sin cuidado alguno. I. Ballester opina que el ajuar documentado puede pertenecer a un enterramiento anterior al del osario, especificando que el cráneo encontrado estaba colocado de lado sin defensa alguna. A él asocia el siguiente material encontrado en uno de los lados de la entrada (BALLESTER TORMO, 1947 y 1949, 20; PLA BALLESTER: 1957, 198).

CULTURA MATERIAL:

- 50 cuentas discoidales blancas.
- un cuenco de cerámica a mano.

Con tan pocos datos se debe considerar el yacimiento como incierto a la hora de incluirlo dentro del conjunto de necrópolis de inhumación múltiple. Según E. Pla, el cráneo y el ajuar podrían responder a una fase final del *Eneolítico* o a la *Edad del Bronce*. Con respecto al osario, el autor opina que

87. No hemos tenido acceso al mismo.

podría haberse efectuado en un momento avanzado de la *Edad del Bronce* (PLA BALLESTER, 1973, 156).

BIBLIOGRAFÍA:

BALLESTER TORMO, 1947 y 1949; LLOBREGAT CONESA, 1963; PLA BALLESTER, 1946 y 1973, 56.

30. COVA BOLTA.

Real de Gandía (La Safor).

COORDENADAS GEOGRÁFICAS: 38° 56' 42" N y 3° 29' 01" E (M).

COORDENADAS UTM: 742459.27 4314468.06

EXCAVACIÓN: descubierta por J. Abarques es prospectada por el mismo, V. Gurrea y A. Sancho en varias ocasiones. Posteriormente, en 1982, es excavada por el equipo de J. Aparicio.

MATERIAL: el material de las prospecciones está depositado en el Museo Comarcal de Gandía; el de las excavaciones se encuentra en el Museo de Prehistoria de la Diputación de Valencia, no siendo accesible por estar en la actualidad en estudio por J. Aparicio.

INHUMACIONES: se constatan huesos humanos (huesos largos, fragmentos de cráneos y piezas dentales) en un número no determinado. Algún hueso se ha encontrado descalcificado.

GENERALIDADES: se encuentra en las estribaciones meridionales de La Falconera y en la parte más baja del Molló Terrer, en el denominado Racó Company. La boca circular de la cueva se orienta al Este, abriéndose a unos 90 m sobre el nivel del mar.

Tras salvar un ligero desnivel de 1,5 m de longitud, se accede a una sala que se ensancha hacia su mitad. Dicha sala tiene 20 m de longitud, 34 m de anchura y 3 m de altura.

La excavación afectó a dos cuadrículas de 1 m cuadrado. No disponemos de un plano con la ubicación de las mismas. En su ejecución se obtuvo cerámica, un cuchillo de sílex y una punta de flecha (APARICIO *et alii*, 1983). En el trabajo de J. Aparicio, V. Gurrea y S. Climent (1983, 199) se comenta el carácter de enterramiento colectivo del yacimiento y la posterior ocupación íberoromana.

CULTURA MATERIAL⁸⁸:

Industria lítica:

P. tallada:

Clase A. Piezas de matriz laminar poco modificada:

A.1. Láminas o cuchillos:

A.1.1. Sin retoque:

Nº 1: fragmento distal de lámina simple de sílex de sección trapezoidal con microescotaduras irregulares en ambos laterales. Mide 36 x 13 x 2 mm (lámina 29, 1).

Nº 2: lámina simple de sílex de sección triangular con talón facetado, bulbo marcado y microescotaduras irregulares en ambos laterales. Mide 44 x 13 x 2,5 mm (lámina 29, 2).

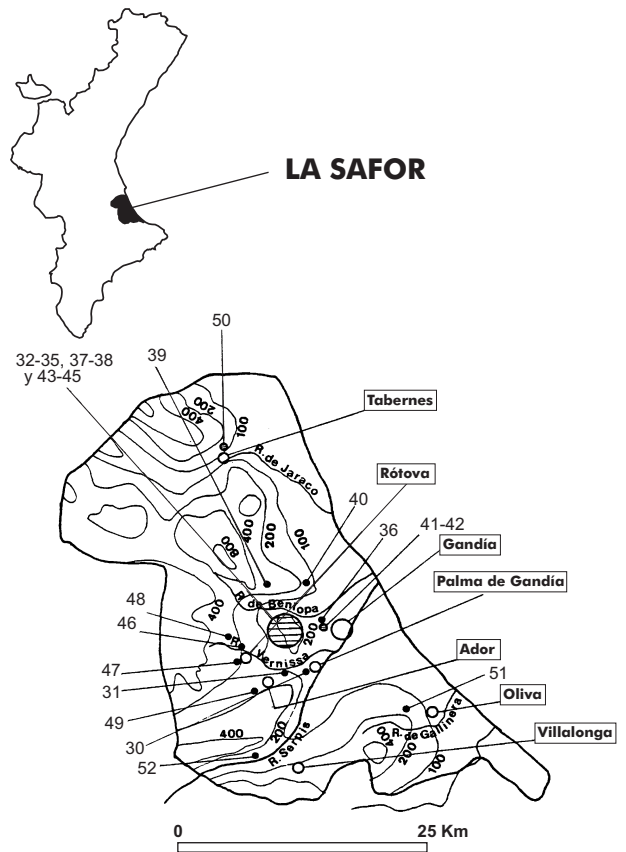


Figura 28. Mapa de distribución de los yacimientos en la comarca de La Safor.

Nº 3: fragmento distal de lámina simple de sílex de sección trapezoidal con microescotaduras irregulares en ambos laterales. Mide 18,5 x 13 x 4 mm (lámina 29, 3).

Nº 4: fragmento mesial de lámina simple de sílex de sección triangular con ambas fracturas con cresta de flexión y microescotaduras irregulares en ambos laterales. Mide 14,5 x 16 x 4 mm (lámina 29, 4).

Nº 5: fragmento proximal de lámina simple de sílex de sección trapezoidal con talón liso, bulbo marcado y fractura distal con cresta de flexión. Presenta un levantamiento térmico en el anverso. Mide 19 x 15 x 3 mm (lámina 29, 5).

Nº 6: fragmento mesial de lámina simple de sílex de sección trapezoidal con microescotaduras irregulares en ambos laterales. Mide 26,5 x 15 x 5 mm (lámina 29, 6).

Nº 7: fragmento mesial de lámina simple de sílex de sección trapezoidal con microescotaduras irregulares en ambos laterales. Mide 14,5 x 20,5 x 3 mm (lámina 29, 8).

Nº 8: lámina de semidescortezado de sílex de sección plano convexa con talón facetado, bulbo difuso y microescotaduras irregulares en ambos laterales. Mide 64 x 16 x 6 mm (lámina 29, 7).

88. Inventariamos a continuación el material revisado en el Museo Comarcal de Gandía. El material exclusivamente citado en la *Carta Arqueológica de la Safor* (APARICIO, GURREA Y CLIMENT, 1983) lo señalamos con un *.

Clase B. Puntas de flecha:**V.1.a. Romboidales amigdaloides:**

Nº 9: Lxx Prr (APARICIO, GURREA y CLIMENT, 1983, fig. 63, primera fila, extremo derecho) *.

V.2.a. Romboidales saliciformes sin aletas inversas:

Nº 10: Lxx Prr (APARICIO, GURREA y CLIMENT, 1983, primera fila, 4ª comenzando por la izquierda) *.

Nº 11: Lxx Prr (APARICIO, GURREA y CLIMENT, 1983, primera fila, 5ª comenzando por la izquierda) *.

VI.B.1.b. De pedúnculo y lados convergentes con aletas agudas:

Nº 12: Lrr Pxx (APARICIO, GURREA y CLIMENT, 1983, primera fila, 3ª comenzando por la izquierda) *.

VI.B.1.c. De pedúnculo y lados convergentes con aletas obtusas:

Nº 13: Lrr Prr (APARICIO, GURREA y CLIMENT, 1983, primera fila, 1ª comenzando por la izquierda) *.

Nº 14: Lrr Prr (APARICIO, GURREA y CLIMENT, 1983, primera fila, 2ª comenzando por la izquierda) *.

Nº 15: Lrr Prr R4, ?, S1, S 28 x 12 x 3,5 mm (lámina 29, 9).

Nº 16: Lcc Prr, R3, Ls, S1, S, 21 x 17 x 2,5 mm (lámina 29, 13).

Clase E. Piezas realizadas sobre lasca y sobre fragmentos: 1. Lascas sin retoque (simples y de semidescortezado):

Nº 17: lasca de semidescortezado de sílex de sección trapecoidal con talón liso, bulbo difuso y pseudoretroque inverso distal. Mide 31 x 25 x 6 mm (lámina 29, 10).

Nº 18: lasca de semidescortezado de sílex sobrepasada de sección triangular con talón natural y bulbo difuso. Mide 20 x 22 x 5 mm (lámina 29, 11).

Nº 19: lasca de semidescortezado de sílex de sección trapecoidal con talón liso, bulbo difuso y microescotaduras irregulares en el lateral izquierdo. Mide 31 x 25 x 6 mm (lámina 29, 12).

Objetos de adorno:**Clase A. Objetos con una o más perforaciones:****A.1. Simple:****A.1.1. Colgantes:****A.1.1.1. No trabajados:****a. Conchas:**

Nº 20: concha de *Glycymeris gaditanus* con el ápex perforado.

Nº 21: concha de *Columbella rustica* con una cara perforada.

Nº 22: tres conchas de *Trivia europaea* biperforadas. Al parecer de esta especie existe un número considerable no reproducido (APARICIO, GURREA y CLIMENT, 1983, fig. 64).

b. Dientes:

Nº 23: 12 dientes perforados (APARICIO, GURREA y CLIMENT, 1983, fig. 63).

Nº 24: diente perforado de cérvido. Puede responder a alguno de los citados en el punto anterior. Mide 21 x 9 x 7 mm (lámina 29, 14).

Nº 25: fragmento de diente perforado de cérvido al que le falta parte de la raíz y perforación. Mide 13 x 9 x 7 mm (lámina 29, 15).

A.1.1.2. Trabajados:**b. Rectos:**

Nº 26: colgante recto acanalado de hueso de perforación bicónica y sección planoconvexa. Mide 33 x 7,5 x 4 mm (lámina 29, 16).

Nº 27: colgante recto acanalado de hueso de perforación bicónica y sección oval. Mide 38 x 8 x 4 mm (lámina 29, 17).

Nº 28: colgante recto acanalado de hueso de perforación bicónica fracturada y sección circular. Mide 28 x 6 mm (lámina 29, 18).

Nº 29: colgante recto acanalado de hueso de perforación bicónica y sección oval. Mide 38 x 8 x 7 mm (lámina 29, 19).

Nº 30: colgante recto acanalado de hueso perforación bicónica y sección oval. Mide 37 x 9 x 7 mm (lámina 29, 20).

Nº 31: colgante recto acanalado de hueso perforación bicónica y sección circular. Mide 35 x 8 mm (lámina 29, 21).

g. Circulares:

Nº 32: colgante circular de hueso de sección planoconvexa y perforación bicónica en un extremo. Mide 26,5 x 4 mm (lámina 29, 22).

A.1.2. Cuentas:**A.1.2.2 Trabajadas:****A.1.2.2.1 Delgadas:****a. Discoidales:**

Nº 33: 25 cuentas discoidales y fragmentos de piedra negra con perforación bicónica. Miden 23 mm de D y 0,5 1,5 mm de e.

Nº 34: 12 cuentas discoidales de hueso con perforación bicónica. Miden 6 mm de D y 1,5 mm de e.

Nº 35: 5 de concha con perforación bicónica. Miden 6 mm de D y 3 mm de e.

Nº 36: 1 fragmento de cuenta discoidal con perforación bicónica en piedra verde. Mide 8 mm de D y 3 mm de e.

d. Rectangulares:

Nº 37: dos de piedra (APARICIO, GURREA y CLIMENT, 1983, fig. 64).

e. Elípticas:

Nº 38: de piedra (APARICIO, GURREA y CLIMENT, 1983, fig. 64).

A.1.2.2.2. Gruesas:**b. Ovoides:**

Nº 39: 8 cuentas ovoides (APARICIO, GURREA y CLIMENT, 1983, Fig. 63).

A.2. Con perforación en V:**A.2.1. Botones:**

Nº 40: botón piramidal de base cuadrada. De hueso con perforación en V. Mide 20 x 4,5 mm (lámina 29, 23).

Nº 41: ídem, 17 x 4 mm (lámina 29, 24).

Nº 42: ídem, 13 x 4 mm (lámina 29, 25).

Nº 43: ídem, con afloramiento de la perforación en su cúspide. Mide 16 x 4 mm (lámina 29, 26).

Diversos:

Conchas recortadas:

Nºs: 44 55: 12 fragmentos de concha recortados (lámina 29, 48).

Útiles óseos:

A. Elementos sobre soporte modificado parcialmente activos:

A.1. Apuntados:

A.1.1. Fabricados sobre la caña entera del hueso:

A.1.1.b Frágiles:

Nº 55: útil sobre tercio de tibia de *Oryctolagus cuniculus*. Mide 39 x 5 x 3 mm (lámina 29, 27).

D. Elementos sobre soporte modificado totalmente con el extremo proximal destacado y apuntados en su extremo distal:

D.1. Simples:

D.1.1. Lisos:

Nº 56: fragmento proximal de útil de sección circular. Mide 43 x 7 mm (lámina 29, 31).

D.2. Compuestos:

D.2.2. Decorados:

Nº 57: cabeza acanalada de útil con la sección circular. Mide 13 x 12 mm (lámina 29, 28).

Nº 58: fragmento de cabeza acanalada de útil. Mide 16 x 9 x 4 mm (lámina 29, 29).

Indeterminados:

Nº 59: fragmento distal de posible útil del Grupo D con la sección circular. Mide 19 x 2,5 mm (lámina 29, 32).

E. Elementos sobre soporte modificado totalmente con perforación en su extremo proximal y apuntados en su extremo distal:

Indeterminados:

Nº 60: fragmento proximal de posible útil del Grupo E con la sección planoconvexa y perforación bicónica. Podría tratarse de un colgante. Mide 24 x 9,5 x 4 mm (lámina 29, 30).

F. Elementos sobre soporte modificado totalmente de sección aplanada:

Nº 61 : fragmento proximal de útil de sección planoconvexa sobre metapodio de ovicáprido. Mide 30 x 13,5 x 8 mm (lámina 29, 33).

Nº 62: fragmento mesial de útil de sección planoconvexa. Mide 18 x 7 x 1,5 mm (lámina 29, 34).

Nº 63: fragmento proximal de útil de sección planoconvexa sobre metapodio de ovicáprido. Mide 54 x 16 x 9 mm (lámina 29, 35).

Nº 64: fragmento mesial de útil de sección planoconvexa. Mide 17 x 12 x 2 mm (lámina 29, 36).

Nº 65: 5 astillas de útil de sección planoconvexa y rectangular.

Nº 66: fragmento mesial de útil de sección rectangular. Mide 49 x 16 x 2 mm (lámina 29, 42).

Nº 67: fragmento proximal de útil de sección planoconvexa. Mide 62 x 16,5 x 1,5 mm (lámina 29, 43).

Nº 68: fragmento proximal de útil de sección rectangular. Mide 71 x 15 x 1,5 mm (lámina 29, 44).

Nº 69: fragmento mesial de útil de sección planoconvexa. Mide 34 x 11 x 2 mm (lámina 29, 45).

Nº 70: fragmento proximal de útil de sección planoconvexa. Mide 46 x 14 x 2 mm (lámina 29, 46).

Nº 71: fragmento mesial de útil de sección rectangular. Mide 17 x 16 x 1 mm (lámina 29, 47).

Nº 72: fragmento mesial de útil de sección rectangular. Mide 34 x 16 x 2 mm (lámina 29, 37).

Nº 73: fragmento mesial de útil de sección biconvexa. Presenta también fractura axial. Mide 20 x 8 x 1,5 mm (lámina 29, 38).

Nº 74: fragmento mesial de útil de sección planoconvexa. Mide 18 x 5 x 1 mm (lámina 29, 39).

Nº 75: fragmento mesodistal de útil de sección planoconvexa. Mide 35 x 5 x 1 mm (lámina 29, 40).

Nº 76: fragmento distal de útil (F.1) de sección rectangular. Mide 35 x 8 x 1 mm (lámina 29, 41).

Diversos:

Nº 77: varios «punzones de hueso» (APARICIO, GURREA y CLIMENT, 1983, 198)*.

Ídolos:

B. Violín:

Nºs 7879: Se documentan dos fragmentados en su parte inferior de los que solamente disponemos de una reproducción fotográfica (APARICIO, GURREA y CLIMENT, 1983, fig. 63) . El de la izquierda presenta una cabeza triangular (con el vértice hacia arriba) separada por un par de escotaduras de la parte superior del cuerpo que es de forma rectangular. Ésta a su vez queda separada de la parte inferior del mismo (más estrecha) por otro par de escotaduras. Es posible que la forma de la cabeza sea el resultado de un proceso de deterioro.

El de la derecha presenta una cabeza triangular determinada por dos escotaduras amplias que la separan de un cuerpo de forma ligeramente bitriangular del que se conserva bien la parte superior.

Cerámica:

1. Cerámica lisa:

Fragmentos:

Nº 80: 13 fragmentos de cerámica lisa. Deben existir muchos más (APARICIO, GURREA y CLIMENT, 1983, 198) *.

2. Cerámica decorada:

Incisa:

Fragmentos:

Nº 81: varios fragmentos con decoración incisa *.

3. Cerámica campaniforme:

Formas:

Clase A. Simples:

Grupo I. Esférico:

Tipo 1. Esférico:

Nº 82 : vaso de la subvariante A.I.1.1.? a (cuenco) de labio recto oblicuo hacia el interior con la pasta compacta, desengrasante calizo y coloración general rojiza. Presenta una decoración incisa en la que no coincidimos con la que se deduce del dibujo de J. Bernabeu (BERNABEU AUBÁN, 1984, fig. 23, 2). Nosotros hemos observado dos bandas de reticulado oblicuo y una serie de triángulos que encierran el mismo motivo y que parten de la segunda, situándose sus vértices en la parte baja del vaso. Tampoco es en nuestra opinión un vaso elipsoide horizontal como se deduce igualmente del dibujo que publica dicho autor. Mide 139 mm de Db, 172 mm de D y 8 mm de e. (lámina 29, 49).

Tipo 2. Semiesférico:

Nº 83: fragmento de borde de un vaso de la subvariante A.I.2.1 ? a (cuenco) con el labio decorado. Presenta una decoración incisa y pseudoexcisa y tiene una coloración general pardusca. Mide 7,5 mm de e. (BERNABEU AUBÁN, 1984, Fig., 23, 2).

Fragmentos:

De cuerpo e indeterminados:

Nº 84: numerosos fragmentos de campaniforme (APARICIO, GURREA y CLIMENT, 1983, 199).

BIBLIOGRAFÍA:

APARICIO PÉREZ *et alii*, 1983; APARICIO, GURREA y CLIMENT, 1983; BERNABEU AUBÁN, 1984.

31. COVA DEL BARRANC DEL NANO.

Real de Gandía (La Safor).

COORDENADAS GEOGRÁFICAS: 38° 57' 09" N y 3° 8' 37" E (M).

COORDENADAS UTM: 712964.94 4314450.38

EXCAVACIÓN: encontrada por J. Abarques, fue prospectada por el mismo y por V. Gurrea en varias ocasiones. En la década de los 80 del s. XX fue visitada por J. Cardona.

MATERIAL: en el Museo de Prehistoria de la Diputación de Valencia se encuentra depositado el material resultante de las primeras prospecciones. En el Museo de Gandía existe el material encontrado por Gurrea y Cardona.

INHUMACIONES: se considera una cueva de enterramiento, aunque no hemos conseguido información sobre las inhumaciones. En el Museo de Gandía se conservan dos dientes humanos (BN 86483), un fragmento de calota craneal (BN 86482) y un metacarpo (BN 86489).

GENERALIDADES: se encuentra a unos 158 m sobre el nivel del mar en el denominado Racó de Part, en el término municipal de Real de Gandía, en la parte sur de La Falconera. No disponemos de más datos sobre la misma.

CULTURA MATERIAL⁸⁹:

Industria lítica:

P. tallada:

Clase A. Piezas de matriz laminar poco modificada:

A.1. Láminas o cuchillos:

A.1.1. Sin retoque:

Nº 1: fragmento distal de lámina simple de sílex de sección trapezoidal con microescotaduras irregulares en ambos laterales. Mide 39 x 19 x 6 mm (lámina 30, 1).

Nº 2: lámina simple de sílex de sección trapezoidal con talón diedro, bulbo difuso y microescotaduras irregulares en ambos laterales. Mide 52 x 13 x 3,5 mm (lámina 30, 2).

Nº 3: fragmento distal de lámina simple de sílex de sección trapezoidal con microescotaduras irregulares en ambos laterales. Mide 79 x 21 x 5 mm (lámina 30).

Nº 4: lámina de semidescortezado de sílex de sección trapezoidal con talón facetado, bulbo difuso y microescotaduras irregulares en ambos laterales. Mide 38 x 12,5 x 3 mm (lámina 30, 4).

Nº 5: fragmento distal de laminita simple de sílex de sección triangular sobrepasada con microescotaduras irregulares en el lateral izquierdo. Mide 29 x 11,5 x 4,5 mm (lámina 30, 5).

Nº 6: fragmento distal de laminita simple de sílex de sección triangular con microescotaduras irregulares en ambos laterales. Mide 23 x 9,5 x 2 mm (lámina 30, 6).

A.1.2. Con pseudoretroque:

Nº 7: fragmento distal de lámina simple de sílex de sección trapezoidal con pseudoretroque en el lateral derecho. Mide 30 x 25 x 8 mm (lámina 30, 7).

Clase B. Puntas de flecha:

II. De base simple convexa:

Nº 8: Lrr Bx, R3, Ls, S1, S, 27 x 17 x 3 mm (lámina 30, 8).

III. De base simple cóncava:

Nº 9: Lrr Bc, R4, ?, S1, S, 32 x 17 x 3 mm . Fracturada en la punta . E Pla considera que es de la forma I3 de los Leisner, encontrándole paralelos en los Millares y en otros yacimientos. (PLA BALLESTER, 1956, 461) (lámina 30, 9).

Nº 10: Lxx Bc, R5, L, S1, S, 24 x 16 x 3,5 mm. E. Pla hace consideraciones parecidas a las expuestas en la previa (PLA BALLESTER, 1956, 461) (lámina 30, 10).

IV.1.a. Foliáceas amigdaloides sin aletas inversas:

Nº 11: R4, ?, S2, A, 37 x 12 x 4 mm (lámina 30, 11).

V.1.a. Romboidales amigdaloides sin aletas inversas:

Nº 12: Lrr Prr, R4, ?, S1, S, 29 x 20,5 x 5 mm (lámina 30, 12).

VI.B.1.a. De pedúnculo y lados convergentes con aletas rectas:

Nº 13: Lrr Prr, R4 dent , ?, S1, S, 48 x 16 x 3,5 mm (lámina 30, 13).

89. Hemos accedido al material depositado en el Museo de Gandía. El resto lo señalaremos con un * al lado.

VI.B.1.b. De pedúnculo y lados convergentes con aletas agudas:

Nº 14: Ltr Prr, R5, L S1, S, 33 x 19 x 4 mm (las aletas sobrepasan al pedúnculo en la línea del eje transversal) (PLA BALLESTER, 1956, 461) (lámina 30, 14).

Nº 15: Lxx Prr, R3 dent, Ls, S1, S, 29 x 16 x 3,5 mm (lámina 30, 15).

Nº 16: Ltr Prr, R4, ?, S1, S, 31x 21 x 4 mm (lámina 30, 16).

Diversos:

Nº 17: 7 fragmentos de sílex. Uno de ellos con una descamación de tipo térmico.

Objetos de adorno:**Clase A. Objetos con una o más perforaciones:****A.1. Simple:****A.1.1. Colgantes:****A.1.1.1. No trabajados:****a. Conchas:**

Nº 18: concha perforada de *Cypraea* (APARICIO, GURREA Y CLIMENT, 1983, 194) *.

Clase B. Objetos con estrangulamiento de suspensión:**B.2. Elementos perforados:****B.2.2. Botones de perforación sobreelevada:**

Nº 19: botón de caliza de sección planoconvexa. Mide 14 mm de D y 6 mm de e (lámina 30, 17) .

Útiles óseos:**A. Elementos sobre soporte modificado parcialmente activos:****A.1.? Apuntados, sin que se pueda precisar el soporte:**

Nº 20: fragmento distal de útil de hueso de sección rectangular en la punta y en U en el resto. Mide 40 x 15 x 6,5 (lámina 30, 18) .

F. Elementos sobre soporte modificado totalmente de sección aplanada:**F.2. Redondeados:**

Nº 21: «espátula de hueso de sección triangular» (APARICIO, GURREA Y CLIMENT, 1983, 194 194)*.

Cerámica:**1. Cerámica lisa:****Fragmentos:****De Borde:**

Nº 22: fragmento de borde exvasado con labio redondeado de un vaso de pasta rojiza con desengrasante calizo grande y abundante. Ambas superficies sin tratar rojizas. Mide 185 mm de D y 8 mm de e (lámina 30, 19) .

Nº 23: fragmento de borde de labio redondeado de un vaso posiblemente semiesférico de pasta gris con desengrasante calizo grande y abundante. Ambas superficies sin tratar rojizas. Mide 195 mm de D y 16 mm de e (lámina 30, 20).

Nº 24: fragmento de borde de un vaso con labio recto de pasta compacta gris con desengrasante calizo grande y abundante. Ambas superficies rojizas alisadas. Mide 158 mm de D x 10 mm de e (lámina 30, 21).

Nº 25: fragmento de borde de un vaso de paredes exvasadas con labio redondeado de pasta compacta con desengrasante

micáceo grande y abundante. Ambas superficies de color gris alisadas. Mide 7 mm de e (lámina 30, 23) .

Nº 26: fragmento de un vaso con el borde diferenciado exvasado de labio redondeado y pasta compacta de color gris. Presentan desengrasante calizo y micáceo grande y abundante. Ambas superficies sin tratar de color gris la interior y pardo la exterior. Mide 150 mm de D y 5 mm de e (lámina 30, 24).

De cuerpo e indeterminados:

Nº 27: varios fragmentos de cerámica sin especificar encontrados por J. Abarques (APARICIO, GURREA Y CLIMENT, 1983, 194).

Nº 28: fragmento de cuerpo de pasta compacta con desengrasante calizo mediano visible en la superficie. Ambas superficies peinadas. Mide 63 x 50 x 12 mm.

2. Cerámica decorada:**Incisa:****Fragmentos:****De cuerpo e indeterminados:**

Nº 29: fragmento de cuerpo de color pardo de un vaso de pasta gris con desengrasante calizo pequeño y abundante. Ambas superficies alisadas. La exterior presenta una banda de trazo oblicuo con pequeñas incisiones cruzadas en su interior. Debajo de ésta se adivina una fina retícula. Mide 38 x 30 x 8 mm (lámina 30, 22) .

BIBLIOGRAFÍA:

APARICIO PÉREZ, GURREA CRESPO Y CLIMENT MAÑO, 1983; PLA BALLESTER, 1956.

32. COVA DE LA RECAMBRA.**Gandía (La Safor)**

COORDENADAS GEOGRÁFICAS: 38° 58' 35" N y 0° 14' 25" W (G).

COORDENADAS UTM: 739078.83 4317852.34

EXCAVACIÓN: fue explorada por V. Gurrea y J. Faus quienes realizaron una cata de 1 m de profundidad y de 2 m² de superficie. Posteriormente, A. Sancho Santamaría trazó cuatro cuadros de excavación. A mediados de los setenta empieza a ser excavada por el equipo de J. San Valero, J. Aparicio y J.V. Martínez estando documentadas hasta la fecha nueve campañas.

MATERIAL: en el Museo Comarcal de Gandía se deposita la mayoría de los materiales de las excavaciones y prospecciones antiguas. En el Museo de Prehistoria de la Diputación de Valencia se encuentra el material de las excavaciones recientes⁹⁰.

INHUMACIONES: se mencionan restos humanos en la documentación de casi todas las excavaciones, sin que se haya establecido un número mínimo de individuos.

GENERALIDADES: cavidad situada a unos 420 m sobre el nivel del mar en la ladera Este del Molló de la Creu, elevación

90. Solamente hemos tenido acceso a los materiales depositados en el Museo de Gandía, al estar los del Museo de Prehistoria en estudio por J. Aparicio.

septentrional del la Sierra de la Falconera. Es una cueva de planta compleja con una amplia boca orientada al Este. Al cruzarla, se accede a un vestíbulo en fuerte pendiente de interior a exterior, sobre el cual y al fondo se sitúa una cámara superior de 13 x 17 m con una abertura cenital. La excavación de esta cámara ha proporcionado la mayoría del material arqueológico (SAN VALERO, SANCHO y APARICIO, 1976, 27).

El espectro cultural del yacimiento parece amplio, existiendo desde cerámicas cardiales hasta cerámicas elaboradas a torno. En lo que se refiere a la Prehistoria se han documentado niveles atribuidos al *Neolítico Antiguo*, *Neolítico Antiguo Evolucionado*, *Neolítico Final*, *Eneolítico* y *Edad del Bronce* según el esquema de J. Aparicio. Concretamente este autor, junto a V. Gurrea y S. Climent (APARICIO, GURREA Y CLIMENT, 1983, 175-177), establece nueve niveles:

IX: sobre la roca basal. Estéril.

VIII a, b y c: habitación humana. Material arqueológico en «b» y «a» con cardial.

VII: estéril.

VI: rico y potente con cerámica decorada impresa de instrumento y cardial.

V: estéril.

IV a y b: Neolítico Final. Cerámica con decoración plástica.

III: Eneolítico.

II a, b y c: estériles a excepción de «a» que tiene cerámica propia de la Edad del Bronce.

I a y b: superficial. El «b» corresponde también a la Edad del Bronce.

Las excavaciones realizadas hasta la fecha han dado resultados difíciles de interpretar, no existiendo ninguna monogra-

fía que acople las diferentes estratigrafías ni que valore el yacimiento en su conjunto.

En los sondeos de V. Gurrea y J. Faus (GURREA y FAUS, 1952, 44 y GURREA, 1954, 34) se distinguen tres estratos con materiales (los interrogantes son nuestros):

Estrato I:

- cerámica lisa de tipo almeriense.
- campaniforme puntillado.
- punzones planos de hueso .
- flechas de hueso (?).

Estrato II:

- tubo silbato de plomo (?).

Estrato III:

- cerámica lisa.
- raedera.
- hoja de sierra de sílex.
- punta de retoque bifacial.
- botón de perforación en V de sección triangular.
- cuenta de collar de pizarra.
- cuenta de collar de hueso.

El registro de los cuatro cuadros de A. Sancho es, igualmente, muy impreciso aunque hay más material y lo que es más importante, se conserva un manuscrito de este aficionado en el Museo de Gandía donde se especifica la correspondencia de los materiales con los cuadros y capas. Lo trataremos cuando efectuemos la lista del material conservado en el citado museo. Parte del material encontrado por él fue publicado, utilizándose varias veces una de sus figuras para dar a conocer los objetos (SAN VALERO, SANCHO y APARICIO, 1976; APARICIO, GURREA y CLIMENT, 1983, Fig. 58).

Los trabajos del equipo de J. San Valero y J. Aparicio son dados a conocer a partir del año 1977 considerándose ya entonces los nueve niveles expuestos y especificándose el carácter de enterramiento del yacimiento al notificarse el hallazgo de huesos humanos junto a la pared de la cavidad (SAN VALERO y APARICIO, 1977, pp. 27 y ss.). El resto de las campañas (APARICIO, SAN VALERO y MARTÍNEZ PERONA, 1979, APARICIO *et alii*, 1983 y APARICIO *et alii*, 1984) ha dado, en lo que respecta al nivel III (correspondiente al *Eneolítico* de Aparicio), conformado por tierra negra carbonizada, los siguientes materiales que, según su denominación, se referencian por cuadrículas:

Cuadrícula E6 y residuos de las excavaciones antiguas que afectan a E7:

- abundantes restos de fauna mastológica.
- abundantes fragmentos de cerámica sin decorar.
- una azuela pulimentada.
- muchas cuentas de collar circulares blancas y muy pequeñas.

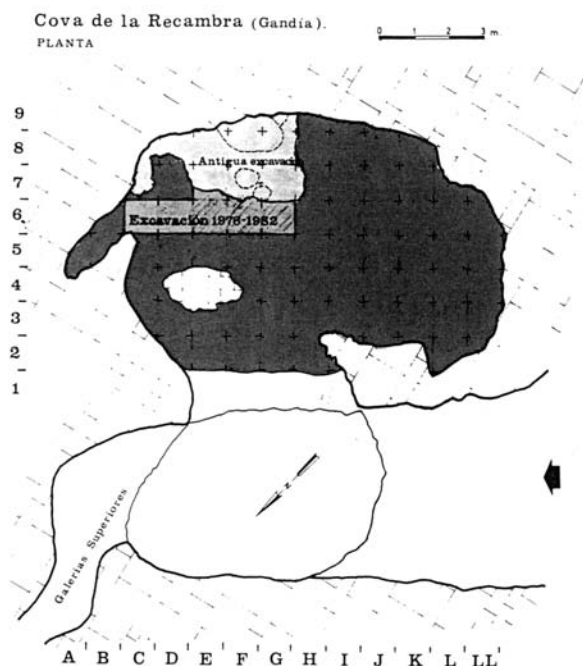


Figura 29. Planta de la Cova de la Recambra (APARICIO, GURREA y CLIMENT 1983, Fig. 56).

Cuadrícula F6:

- restos de fauna malacológica.
- fragmentos de cerámica a mano.
- dos “huesecillos”.

Cuadrícula G6:

- fauna mastológica.
- fragmentos de cerámica lisa.

Cuadrícula D6:

- una azuela de piedra negruzca.
- un borde de cerámica lisa.
- fauna mastológica.

En un revuelto: cerámica a torno, cerámica a mano, fauna mastológica, un colgante ovalado de concha, una cuenta de collar y un botón de perforación en V de base estrechada.

Los restos antropológicos encontrados se distribuyen en diferentes niveles, no considerados *eneolíticos* por los autores de las excavaciones más recientes:

Cuadrícula F6

– un fragmento de mandíbula craneana en el nivel IV b (Neolítico Final) junto con: un fragmento cerámico con incisiones, fragmentos de cerámica lisa y fauna mastológica. En el nivel inmediatamente superior de esa cuadrícula (IVa: adscrito al mismo periodo) se contabiliza fauna mastológica calcinada, cerámica lisa, un punzón con protuberancia basal horadada, un cuchillo de sílex y varias lascas.

Cuadrícula D6

– un molar con caries entre el material de los niveles de Ib (superficial) y IIb (Edad del Bronce) junto con fragmentos de cerámica lisa, incisa, un percutor calizo, malacofauna y fauna mastológica.

– dos fragmentos de mandíbula superior de un mismo individuo, 12 fragmentos craneales con signos de calcinación, seis falanges de pies y manos y otros huesos humanos en el nivel IVa (Neolítico Final). Ello se asocia a restos de fauna mastológica, fragmentos de cerámica lisa, cantos rodados de cuarcita o caliza con uso, *Pectunculus* con o sin el natis horadado, cipseas y «caracolillos horadados», una cuenta discoidal marrón grande, 14 discoidales diversas, una cuenta cilíndrica pequeña y una vértebra de pescado.

Por lo demás en la VII Campaña se menciona el hallazgo de «una bolsa de 1Kg de huesos humanos» en el nivel Ia (superficial) y huesos y fragmentos en el nivel Ib (Edad del Bronce).

En lo que afecta al nivel III (*Eneolítico*), aunque veremos como en la última campaña se considera de enterramiento, las referencias que lo definen no siempre resultan coincidentes⁹¹, no resultando precisa su cronología⁹².

Podría ser que a partir del denominado nivel IV la Cova de la Recambra sea de enterramiento, sin que se pueda determinar con los datos que se dispone si toda la cavidad se dedica a esa función o coexiste el fenómeno funerario con el de habitación. La explicación de la presencia de huesos humanos por una conducta caníbal (APARICIO, GURREA y CLIMENT, 1983, 227), no se apoya en ningún dato científico.

Resulta difícil aceptar sin problemas la estratigrafía propuesta por J. Aparicio en varias ocasiones porque no se apunta toda la información necesaria y por presentar contradicciones con la documentación previa, publicada por V. Gurrea y F. Penalba⁹³ y con la inédita elaborada por J. Sancho⁹⁴.

La profundidad máxima alcanzada en los trabajos de este aficionado fue de 0,60 m apareciendo restos humanos en el cuadro B2 (0,00-0,30 m) 7 dientes y 5 molares y en el cuadro B1 (0,00-0,40 m) costillas, vértebras, falanges, una mandíbula y otros huesos formando un paquete bajo una piedra. Ello, unido a la mención de fragmentos de bóveda craneana y falanges humanas en las tierras superficiales cribadas (SAN VALERO, SANCHO y APARICIO, 1976, 28), y a la mención que antes hemos efectuado sobre el hallazgo restos humanos en los distintos niveles considerados a partir de 1976, nos hace entender que en los primeros 30 o 40 cm de potencia estratigráfica de esta cavidad existen numerosos restos humanos que

Bronce Valenciano». La adscripción a ese periodo considera provisional, y se espera que se «confirme en campañas sucesivas, con la aparición de materiales más determinantes». Más adelante, en la misma obra se vierte un juicio totalmente contrario (APARICIO, GURREA Y CLIMENT, 1983, 227), estimando que la cavidad presenta «un denso nivel eneolítico de habitación, así como enterramientos de la época, siendo destacable el hallazgo de huesos humanos, entre los cuales fragmentos de cráneos dispersos y calcinados» hacen pensar «que sus habitantes practicaron la antropofagia». En esa referencia que estima que «los materiales que ha proporcionado son ricos y variados» destacando «diversos fragmentos de vasos campaniformes».

92. Se duda sobre la procedencia de una muestra de radiocarbono. En la página 228 de *La Carta Arqueológica de la Safor* se especifica la fecha de C14 (Ly-2848) obtenida sobre muestra carbonosa de la capa 4 del yacimiento: «3850 ± 160 BP», para a continuación exponer que «si dicha capa ha sido considerada como perteneciente al Neolítico II bien pudieran los carbones corresponder al nivel Eneolítico».

93. Por el momento, desconocemos las medidas de las diferentes capas en todos los cuadros, disponiendo solamente de una sección que recoge desde el nivel I hasta el VII en el cuadro F6. Recordaremos que en la excavación realizada por V. Gurrea y J. Faus se profundizó 1 m y que en el Estrato I y en el Estrato III aparecieron materiales que no resultan extraños entre sí (botón con perforación en V y campaniforme puntillado). Esta información no ha sido desmentida con posterioridad resultando al menos curioso el que en un área de dos metros cuadrados y de un metro de potencia estratigráfica máxima aparezcan materiales asociados al fenómeno campaniforme y que sin embargo en un sector inmediato a la misma (ver planta, figura 29) puedan considerarse tantas etapas culturales en un margen de 40 cm de potencia.

94. Se trata de la intervención publicada parcialmente por San Valero, Sancho y Aparicio (1976). Lamentablemente, la denominación de los cuadros que especifican estos autores no encajan con el sistema de cuadrículas empleado posteriormente según puede deducirse de la planta reproducida en *La Carta Arqueológica de La Safor*. Lógicamente, estos cuadros deben de entenderse en el área que en se denomina «Antigua Excavación» y de ningún modo en el área que en esa planta respondería a los cuadros C1, C2, B1 y B2 ya que esos sectores se ubican en un espacio en el que no se determina ningún tipo de intervención arqueológica.

91. En la *Carta Arqueológica de la Safor* (APARICIO, GURREA Y CLIMENT, 1983, 177) se indica que el nivel III tiene materiales que «no son muy significativos», debiéndose entender en el *Eneolítico* por su situación estratigráfica al ubicarse por «debajo de un nivel claramente del

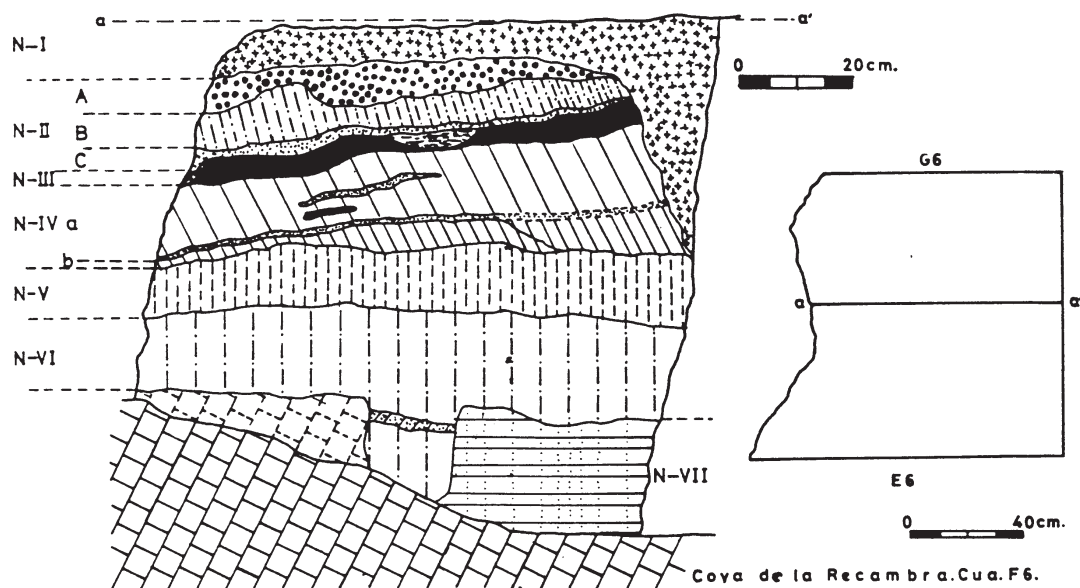


Figura 30. Secuencia estratigráfica del sector F6 de la Cova de la Recambra (APARICIO, GURREA y CLIMENT, 1983, Fig. 57).

podrían indicar que, tras una ocupación neolítica, ésta se destinó a enterramiento. Otra cuestión será su valoración cronológico - cultural, al no resultar fácil aceptar la amplia periodización que se estima para los primeros 40 cm de la excavación del cuadro F6⁹⁵.

Otro hecho que no debemos obviar es que dentro de la Colección que el Ayuntamiento de Gandía compró a A. Sancho Santamaría hay más materiales que los que se citan en la publicación de San Valero, Sancho y Aparicio. De ello se deduce que Sancho intervino más veces en la cavidad, siendo muy probable el que profundizara más, una vez que se observa la presencia de fragmentos de cerámica cardial.

Finalmente en el informe de J.V. Martínez Perona (MARTÍNEZ PERONA, 1988) sobre la IX campaña de actuación en el yacimiento, se apunta que el campaniforme aparece a una cierta profundidad lo que no apoya de ningún modo las acepciones culturales de la estratigrafía que se plantea en el corte del cuadro F6 de la publicación de *La Carta Arqueológica de la Safor*.

95. La amplia periodización planteada en *La Carta Arqueológica de La Safor* para los más o menos 40 cm comprendidos según el corte del cuadro F6 entre el nivel superficial y el principio del nivel V, no se adecua a la documentación previa. Anotaremos que, según el trabajo publicado por San Valero, Sancho y Aparicio se documenta campaniforme en los primeros 30 cm. de la cuadrícula B2 y un botón con perforación en V entre los 20 y los 30 cm de la potencia estratigráfica del cuadro C2. Parece entonces que las piezas asociadas al fenómeno campaniforme se dan en el área excavada por J. Sancho entre los 20 y los 30 cm. Si ahora vamos de nuevo al corte estratigráfico planteado en el sector F6 vemos que el tramo comprendido entre 20 y 30 cm. de profundidad responde fundamentalmente al nivel IV a que es considerado por Aparicio, Gurrea y Climent como adscrito al Neolítico Final, periodo en el que no deben encajar los botones con perforación en V ni el campaniforme.

De su lectura hay que destacar que el nivel IV b del cuadro F6 se asocia al Neolítico Final según la definición de este autor que es la misma que la de J. Aparicio (APARICIO *et alii*, 1981) lo que es acorde con la estratigrafía considerada en la *Carta Arqueológica de La Safor*; y como dato contradictorio con los expuesto en dicha *Carta...* pero acorde con la documentación de Gurrea y Faus se apunta la presencia en el nivel suprayacente (nivel IVa) de campaniforme puntillado, cerámica lisa y una punta de pedúnculo y aletas. Es interesante indicar también que ahora se mencionan por primera vez huesos humanos además de cuentas de collar en el nivel III que, como ya indicábamos era considerado como *Eneolítico* según la definición que, de ese periodo, realiza J. Aparicio en varios trabajos.

No se puede, con los datos que se disponen, avalar las referencias culturales basadas en la estratigrafía planteada en la *Carta Arqueológica de La Safor*. Parece, que existe campaniforme puntillado por debajo del nivel considerado como *Eneolítico* y por encima del nivel considerado como Neolítico Final. Sin embargo, sí se puede extraer algunas consideraciones de todo lo expuesto:

1º) La Cova de la Recambra es una cueva de enterramiento con un tramo, susceptible o no de dividirse en varios niveles, de unos 40 cm de potencia donde se documentan huesos humanos. Por debajo al menos en el sector F6, podría haber una capa estéril (nivel V) y por debajo una habitación caracterizada por contener cerámica cardial e impresa de instrumento.

2º) Dentro de ese tramo de más o menos 40 cm aparece cerámica y otros elementos que se asocian al fenómeno campaniforme, sin que necesariamente todas las tierras comprendidas en esa potencia hayan arrojado materiales contemporáneos al mismo. Ello, sin descartar que la cavidad funcionara como lugar de enterramiento en un tiempo previo.

3º) De valorarse la fecha de radiocarbono (3850 ± 160 BP) parece que el nivel que date (el IV en principio o el III según la matización de la página 228 de la obra de Aparicio, Gurrea y Climent) no puede adscribirse ni al Neolítico Final o II que cubre «todo el IV milenio» (APARICIO, GURREA y CLIMENT, 1983, 158) ni al Eneolítico I (3000-2500 a.C), ni al Eneolítico II (2500-2.000 a.C) (APARICIO, GURREA y CLIMENT, 1983, 184), pudiendo considerarse acorde al Eneolítico III (2.000-1.700 a.C) de esos autores. Utilizando estos parámetros que, como se ha indicado en la Historia de la Investigación, no parecen tener bases sólidas, parece que toda la clasificación cultural de los niveles, desde el propio punto de vista de los autores, es errónea porque, de aceptarse la datación, necesariamente los niveles por encima del IV (que es del que se recoge la muestra) han de ser posteriores a esa fecha.

4º) Entre el registro de materiales que a continuación se clasifican puede haber piezas anteriores a la utilización funeraria de la cavidad, teniendo en cuenta que en la colección revisada en el Museo de Gandía hay cerámica cardial.

CULTURA MATERIAL⁹⁶:

CUADRICULA B2. 0,00 a 0,30 m.

San Valero, Sancho y Aparicio mencionan:

«Cerámica Tres fragmentos con decoración y forma similar a la campaniforme (pasta rojiza) y muchos fragmentos lisos de variados tipos.

Sílex Tres hojitas y tres lascas.

Hueso Un pequeño punzón.

Restos humanos Siete dientes y cinco molares» (SAN VALERO, SANCHO y APARICIO, 1976, 30).

Nosotros hemos registrado en esta cuadrícula y nivel en lo que se refiere a cultura material lo siguiente:

Industria lítica

P. tallada:

Clase A. Piezas de matriz laminar poco modificada:

A.1. Láminas o cuchillos:

A.1.1 Sin retoque:

Nº 1: (17) fragmento distal de laminita simple de sílex de sección trapezoidal triangular con microescotaduras irregulares en ambos laterales. Mide 24 x 6 x 1,5 mm (lámina 31, 3).

Nº 2: (18) fragmento distal de laminita de semidescortezado de sílex de sección planoconvexa con microescotaduras irregulares en el lateral izquierdo. Mide 17,5 x 8 x 2 mm (lámina 31, 4).

Clase E. Piezas realizadas sobre lasca y sobre fragmentos:

1. Lascas sin retoque (simples y de semidescortezado):

Nº 3: (2) fragmento distal de lasca laminar de semidescortezado de sílex de sección trapezoidal con cresta de flexión en la fractura proximal y microescotaduras irregulares en el lateral derecho. Mide 31,5 x 7,5 x 3 mm (lámina 31, 1).

Nº 4: (13) fragmento proximal de lasca laminar simple de sílex de sección triangular con talón liso, bulbo difuso y microescotaduras irregulares en ambos laterales. Mide 24 x 23 x 8 mm (lámina 31, 2).

Nº 5: (15) lasca simple de sílex con levantamientos térmicos que afectan a su cara bulbar. Mide 21,5 x 17 x 4 mm (lámina 31, 5).

Diversos:

fragmento de sílex.

Objetos de adorno:

Clase C. Brazaletes:

Nº 6: (14) fragmento de brazalete de caliza (?) de sección rectangular con ambos extremos pulimentados. (lámina 32, 1).

Útiles óseos:

Indeterminados:

Nº 7: fragmento de *punzón* de hueso. Mide 35 x 10 mm*.

Cerámica:

3. Cerámica campaniforme:

Formas:

Clase B. Compuestas:

Grupo I. Esféricos:

Tipo 2. Semiesféricos:

Subtipo 2. Con el cuerpo superior hiperbólico:

Nº 8: (19-21) tres fragmentos de un vaso de la subvariante B.I.2.2? a con la pasta compacta de color gris/rojizo con desengrasante calizo grande y abundante. Corresponden al vaso reconstruido por Bernabeu (1984, fig. 4, R3).

Fragmentos:

Nº 9: varios fragmentos de cerámica campaniforme que podrían corresponder al vaso anterior.

CUADRICULA B1 de 0,30 a 0,40 m.

San Valero, Sancho y Aparicio, omiten los primeros 30 centímetros del cuadro citando el siguiente material:

«Sílex Cuatro hojas, una hojita y cuatro lascas.

Piedra Un posible botón fusiforme horadado.

Hueso Un punzón sobre caña conservando la apófisis, un punzón sobre caña, un fragmento de punzón de sección circular y un fino punzón de hueso con profunda acanaladura en la extremidad proximal que diferencia una protuberancia cilíndrica.

96. Consideramos en este apartado fundamentalmente el material revisado por nosotros en el Museo Comarcal de Gandía. La mayor parte del mismo procede de los trabajos realizados en la cavidad por Sancho Santamaría de los que se conserva en dicha institución un manuscrito al que también hemos tenido acceso. La identificación de las piezas que el encontró resulta fácil estando reflejadas en su inventario bien por dibujo o bien por el número reflejado también en la sigla de la pieza.

Sin embargo, las piezas referidas en ese manuscrito que en el momento de efectuar nosotros la revisión del material no se encontraban en el Museo de Gandía son muy difíciles de clasificar contando sólo con sus clasificaciones y descripciones. Un somero listado del material que vamos a presentar fue realizado cuando se expuso el primer trabajo de la cueva (SAN VALERO, SANCHO Y APARICIO, 1976) al que aludiremos a la hora de especificar los elementos de cada cuadro. Ponemos al lado del material no depositado en el Museo de Gandía (cuando hicimos esta revisión) pero referido en el trabajo de Sancho un * y entre paréntesis el número de sigla de cada pieza.

Restos humanos Costillas, vértebras, falanges, una mandíbula y otros huesos, formando un paquete bajo una piedra» (SAN VALERO, SANCHO y APARICIO, 1976).

Nosotros hemos registrado en esta cuadrícula y nivel en lo que se refiere a cultura material lo siguiente:

Industria lítica:

P. tallada:

Clase A. Piezas de matriz laminar poco modificada:

A.1. Láminas o cuchillos:

A.1.1. Sin retoque:

Nº 10: (27) lámina simple de sílex de sección triangular trapezoidal sobrepasada con talón liso, bulbo rebajado y microescotaduras irregulares en ambos laterales. Mide 41 x 15 x 3,5 mm (lámina 31, 6).

Nº 11: (31) fragmento distal de lámina simple de sílex de sección triangular con microescotaduras irregulares en ambos laterales. Mide 57 x 13 x 3 mm (lámina 31, 7).

Nº 12: (33) lámina de semidescortezado de sílex de sección trapezoidal poligonal con talón liso y bulbo difuso. Mide 46,6 x 13 x 6 mm (lámina 31, 8).

Nº 13: (38) laminita simple de sílex de sección triangular con talón facetado, bulbo difuso y microescotaduras irregulares en ambos laterales. Mide 29 x 11 x 3 mm (lámina 31, 9).

A.1.2. Con pseudoretroque:

Nº 14: (32) fragmento proximal de lámina simple de sílex de sección triangular con talón liso, bulbo marcado y pseudoretroque en el lateral derecho. Mide 56 x 13 x 3,5 mm (lámina 31, 10).

Diversos:

(3437): cuatro fragmentos de sílex.

Objetos de adorno:

Clase A. Objetos con una o más perforaciones

A.1. Simple:

A.1.2. Cuentas:

A.1.2.1. No trabajadas:

a. De *Dentalium*:

Nº 15: concha de *Dentalium* o cuenta cilíndrica (?)*.

Clase B. Objetos con estrangulamiento de suspensión:

B.2. Elementos perforados:

B.2.2. Botones con perforación sobreelevada (?):

Nº 16: botón elíptico biapuntado de perforación sobreelevada*.

Útiles óseos :

A. Elementos sobre soporte modificado parcialmente activos:

A.1. Apuntados:

A.1.1. Fabricados sobre la caña entera del hueso:

a. Robustos:

Nº 17: (22) sobre metapodio de sección circular. Mide 87 x 12 mm*.

Nº 18: (23) de sección circular que conserva la epífisis. Mide 94 x 10 mm*.

D. Elementos sobre soporte modificado totalmente con el extremo proximal destacado y apuntados en su extremo distal:

D.1. Simples

D.1.2. Decorados:

Nº 19 (25): con la cabeza separada por una hendidura de sección circular. Mide 70 x 3 mm.

Indeterminados:

Nº 20: (24, 26 y 30): 3 astillas de hueso posiblemente trabajado*.

CUADRICULA B1 de 0,40 a 0, 60 m.

Los autores exponen el siguiente material:

«Cerámica fragmentos de cerámica de tipo campaniforme, decorados y lisos.

Sílex una pieza con truncadura distal oblicua y proximal recta, cuatro hojas, dos fragmentos de hojas, dos hojitas y tres lascas.

Piedra una cuenta de collar cilíndrica de calaita.

Hueso siete cuentas de collar planas.

Concha dos fragmentos horadados para colgar.» (SAN VALERO, SANCHO y APARICIO, 1976).

Nosotros hemos registrado en esta cuadrícula y nivel en lo que se refiere a cultura material lo siguiente:

Industria lítica:

P. tallada:

Clase A. Piezas de matriz laminar poco modificada:

A.1. Láminas o cuchillos:

A.1.1. Sin retoque:

Nº 21: (41) fragmento proximal de lámina simple de sílex de sección trapezoidal con talón liso, bulbo difuso y microescotaduras irregulares en ambos laterales. Mide 70 x 15 x 3,5 mm (lámina 31, 11).

Nº 22: (42) fragmento distal de lámina simple de sílex de sección triangular con microescotaduras irregulares en ambos laterales (lámina 31, 12).

Nº 23: (44) fragmento distal de laminita simple de sílex de sección triangular poligonal sobrepasada. Mide 33 x 11 x 2 mm (lámina 31, 13).

Nº 24: (45) fragmento distal de laminita simple de sílex de sección trapezoidal con microescotaduras irregulares en ambos laterales. Mide 24 x 9 x 2 mm (lámina 31, 14).

Nº 25: (46) laminita de semidescortezado de sílex de sección triangular con talón liso, bulbo difuso y microescotaduras irregulares en ambos laterales. Mide 29 x 11 x 3 mm (lámina 31, 15).

Nº 26: (52) lámina simple de sílex de sección trapezoidal con talón liso, bulbo rebajado y microescotaduras irregulares en ambos laterales. Mide 33,5 x 14,5 x 4,5 mm (lámina 31, 16).

Nº 27: (56) fragmento mesial de lámina simple de sílex de sección triangular trapezoidal con levantamientos térmicos. Algunos recientes. Mide 42 x 13 x 2,5 mm (lámina 31, 17).

A.1.2. Con pseudorretoque:

Nº 28: (53) fragmento mesial de laminita simple de sílex de sección trapezoidal triangular con pseudorretoque en ambos laterales. Mide 22 x 10 x 2,5 mm (lámina 31, 18).

Clase C. Piezas de matriz laminar modificada:**C.1. Microlitos Geométricos:****C.1.3. Trapecios:****C.1.3.3. Trapecios rectángulos:**

Nº 29: gran trapecio rectángulo o bitruncadura sobre lámina de sección trapezoidal. Truncadura mayor larga oblicua a la izquierda y menor transversal recta, ambas con retoque A.p.d.c. Mide B: 32 mm, b: 21 mm, a: 11 mm y e: 3 mm (lámina 31, 19).

Diversos:

3 fragmentos de sílex .

Objetos de adorno:**Clase A. Objetos con una o más perforaciones:****A.1 Simple:****A.1.1 Colgantes:****A.1.1.2. Trabajados:****d. Elípticos u ovals:**

Nº 30: (49-50) colgante de hueso y fragmento*.

A.1.2 Cuentas:**A.1.2.2. Trabajadas:****A.1.2.2.1. Delgadas:****a. Discoidales:**

Nº 31: 7 cuentas de hueso*.

A.1.2.2.2. Gruesas:**a. Cilíndricas:**

Nº 32: cuenta cilíndrica de color verde y perforación bicónica. Su forma es casi ortoédrica. Mide 22 mm de e x 15 mm de D (lámina 32, 2).

Cerámica:

Dentro de este apartado no se encuentra la cerámica campaniforme referida por los autores.

1.Cerámica lisa:**Fragmentos:****De borde:**

Nº 33: (55) fragmento de borde ligeramente exvasado de un vaso con labio lobulado de pasta compacta con desengrasante muy grande no visible en superficie. Ambas superficies alisadas de color gris. Mide 10 mm de e. (lámina 32, 3).

Cerámica decorada:**Plástica:****Fragmentos:****De borde:**

Nº 34: (56) fragmento de borde de un vaso de labio apuntado con pasta compacta de desengrasante calizomicáceo muy fino. Ambas superficies alisadas de color gris. La exterior presenta un cordón digitado junto al borde. Mide 7 mm de e. (lámina 32, 4).

CUADRICULA C1 de 0,00 a 0,20 m.

Los autores mencionan el siguiente material:

«Cerámica: Cuatro fragmentos con decoración incisa

Sílex: Una punta de flecha de pedúnculo y aletas rota

Hueso: Cinco fragmentos de otros tantos punzones sobre caña»(SAN VALERO, SANCHO y APARICIO, 1976).

Nosotros hemos registrado en esta cuadrícula y nivel en lo que se refiere a cultura material lo siguiente:

Industria lítica:**P. tallada:****Clase B. Puntas de flecha:****VI.B.1.b De pedúnculo y lados convergentes con aletas agudas:**

Nº 35: Lrr Prr, R4, ?, S1, S, 28 x 23 x 5 mm (lámina 31, 20).

Útiles óseos :**A. Elementos sobre soporte modificado parcialmente activos:****A.1. Apuntados:****A.1.1. Fabricados sobre la caña entera del hueso:****a. Robustos:**

Nº 36 (61): 2 extremos distales de útiles de sección circular*.

A.1.? Con el soporte no determinado:**a. Robustos:**

Nº 37 (62): extremo distal de útil*.

Indeterminados:

Nº 38 (64): extremo proximal de útil*.

Nº 39 (60): extremo proximal de útil*.

Nº 40 (63): extremo distal de útil*.

Cerámica**3.Cerámica Campaniforme:****Fragmentos:****De cuerpo e indeterminados:**

Nº 41: fragmento de campaniforme. Quizá del vaso nº 8*.

CUADRICULA C2 de 0,00 a 0,20 m.

Los autores exponen el siguiente material:

«Cerámica: fragmentos sin características especiales.

Sílex: Un fragmento de hoja, un fragmento de hojita y una lasca.

Hueso: Un punzón sobre caña de hueso y un fragmento de punzón

Concha: Una Ciprea con dos orificios para ensartarla y tres Cardium.

Metal Posible fragmento de un punzón de cobre de sección cuadrada.» (SAN VALERO, SANCHO y APARICIO, 1976, 32). Nosotros hemos registrado, en esta cuadrícula y nivel en lo que se refiere a cultura material lo siguiente:

Industria lítica:**P. tallada:****Clase A. Piezas de matriz laminar poco modificada:****A.1. Láminas o cuchillos:****A.1.1 Sin retoque:**

Nº 42: (72) fragmento distal de lámina simple de sílex de sección triangular, fractura proximal con cresta de flexión y

microescotaduras irregulares en ambos laterales. Mide 16 x 14 x 4 mm (lámina 31, 22).

Nº 43: (70) fragmento mesial de laminita simple de sílex de sección triangular con levantamientos térmicos y microescotaduras irregulares en el lateral derecho. Mide 22 x 10 x 2 mm (lámina 31, 22).

**Clase E: Piezas realizadas sobre lasca y sobre fragmentos:
3. Lascas con retoque plano apuntadas (foliáceos):**

Nº 44: (70 bis) lasca de semidescortezado de sección biconvexa con talón natural, bulbo rebajado y retoque Pl p/mp. d. c en todo el contorno. Mide 33 x 20 x 9 mm (lámina 31, 23).

Objetos de adorno:

Clase A. Objetos con una o más perforaciones:

A.1. Simple:

A.1.1. Colgantes:

A.1.1.1. No trabajados:

a. Conchas:

Nº 45: Concha de *Cypraea* biperforada*

Nº 46: Tres conchas de *Cerastoderma edule* con el natis perforado*

Útiles óseos:

A. Elementos sobre soporte modificado parcialmente activos:

A.1. Apuntados

A.1.1. Fabricados sobre la caña entera del hueso:

a. Robustos:

Nº 47: (65) útil*.

A.1.? Sin que se pueda determinar el soporte:

Nº 48: (66) fragmento de útil*.

Diversos:

Nº 49: (67) hueso muy pulido curvado*

Metal:

11. Diversos:

Nº 50: (69) fragmento de extremo de útil de sección rectangular. Mide 25 x 5 x 3 mm (lámina 32, 5). Podría tratarse de un fragmento de cincel, escoplo o punzón (SIMÓN GARCÍA, 1998, 141).

CUADRICULA C2 0,20-0,30 m.

Los autores exponen el siguiente material:

«Cerámica: Tres fragmentos de vasos de tipo asimilable al campaniforme, especialmente por la decoración, y fragmentos lisos.

Sílex: Una gran hojacuchillo con muesca, una hoja y cuatro lascas

Hueso: Un botón con perforación en V» (SAN VALERO, SANCHO y APARICIO, 1976).

Nosotros hemos registrado en esta cuadrícula y nivel en lo que se refiere a cultura material lo siguiente:

Industria lítica:

P. tallada:

Clase A. Piezas de matriz laminar poco modificada:

A.1. Láminas o cuchillos:

A.1.1 Sin retoque:

Nº 51: (81) fragmento proximal de lámina simple de sílex de sección trapezoidal con talón liso, bulbo rebajado y microes-

cotaduras irregulares en ambos laterales. Presenta una fractura semicircular, que no una escotadura en el lateral derecho. Mide 64 x 16 x 6,5 mm (lámina 31, 24).

Nº 52: laminita de semidescortezado de sílex de sección triangular trapezoidal con talón liso, bulbo difuso y microescotaduras irregulares en el lateral izquierdo. Mide 47 x 11 x 4 mm (lámina 31, 25).

Clase E. Piezas realizadas sobre lasca y sobre fragmentos:

1. Lascas sin retoque (simples y de semidescortezado):

Nº 53: (86) lasca de descortezado de sección plano-convexa con un levantamiento térmico en el anverso. Mide 42 x 28 x 11,5 mm (lámina 31, 26).

Diversos:

3 fragmentos de sílex.

Clase F. Piezas relacionadas con el proceso de talla:

1. Núcleos:

Nº 54: (80) pequeño núcleo de sección poligonal para la extracción de laminitas. Mide 28 x 16 x 12 mm.

Objetos de adorno:

Clase A. Objetos con una o más perforaciones:

A.2 Con perforación en V:

A.2.1 botones:

Nº 55 (37): botón de hueso prismático de dos facetas con la base rectangular*.

Cerámica:

3. Cerámica campaniforme:

Fragmentos:

Nº 56: fragmentos de campaniforme*.

CUADRICULA C1 de 0,20 a 0,30 m.

Los autores exponen el siguiente material:

«Sílex: Una lasca.

Hueso: Dos incisivos perforados ¿«Sus»?

Concha: Un fragmento oval con perforación»

Este material no se ha localizado en el Museo. Reservamos los nºs 57-60 para el mismo.

CUADRICULA C1 de 0,30 a 0,40 m.

Los autores exponen el siguiente material:

«Cerámica: Un fragmento de borde con decoración de bandas aplicadas y dos fragmentos con decoración de instrumento dentado.

Sílex: Un fragmento de hoja.

Hueso: Un punzón plano, un punzón conservando la apófisis y una pieza cilíndrica con extremos redondeados y agujero central.» (SAN VALERO, SANCHO y APARICIO). Nosotros hemos registrado en esta cuadrícula y nivel en lo que se refiere a cultura material lo siguiente:

Industria lítica:

P. tallada:

Clase A. Piezas de matriz laminar poco modificada:

A.1. Láminas o cuchillos:

A.1.1 Sin retoque:

Nº 61: (90) fragmento mesial de lámina simple de sílex de sección trapezoidal con microescotaduras irregulares en el lateral derecho. Mide 34 x 20 x 3,5 mm (lámina 31, 27).

Clase E. Piezas realizadas sobre lasca y sobre fragmentos:**1. Lascas sin retoque (simples y de semidescortezado):**

Nº 62: (77) lasca de sílex con levantamiento térmico.

Nº 63: (78) lasca de sílex de sección triangular con talón liso, bulbo difuso y microescotaduras irregulares en el lateral derecho. Mide 30 x 23 x 6 mm (lámina 31, 28).

Objetos de adorno:**Clase A. Objetos con una o más perforaciones:****A.1. Simple:****A.1.1. Colgantes:****A.1.1.1. No trabajados:****a. Conchas:**

Nº 64: (79) concha perforada*.

Útiles óseos:**A. Elementos sobre soporte modificado parcialmente activos:****A.1. Apuntados****A.1.2. Fabricados sobre la media caña del hueso o una porción inferior a la misma:****a. Robustos:**

Nº 65 (91): útil con la epífisis pulida. Mide 79 mm de L. Viene reproducido en la Fig. 58 de la *Carta Arqueológica de La Safor**.

F. Elementos sobre soporte modificado totalmente de sección aplanada:**F.1. Apuntados:**

Nº 66 (88): fragmento distal de útil. Mide 56 x 14 x 3*.

Indeterminados:

Nº 67 (65): hueso plano alargado con los extremos redondeados y perforación central. Podría tratarse de un objeto de adorno por la descripción apuntada*.

Cerámica:**2. Cerámica decorada:****Plástica:****Fragmentos:****De borde:**

Nº 68: un fragmento de borde con labio redondeado de un vaso grande. Pasta compacta con desengrasante calizo grande y abundante visible en la superficie. Ambas superficies alisadas de color marrón. La exterior presenta un cordón horizontal y cuatro cordones perpendiculares al mismo y paralelos entre sí que lo unen con el borde. Mide 15 mm de e. (lámina 32, 7).

Impresa:**Fragmentos:****De cuerpo e indeterminados:**

Nºs 6970 (9394): dos fragmentos de cuerpo de un vaso de pasta compacta con desengrasante muy fino. Ambas superficies alisadas de color gris. En la exterior presentan una impresión triangular rellena de pequeñas impresiones realizadas con una gradina. Miden 7,5 mm de e (lámina 32, 8 - 9).

* * *

El material que exponemos a continuación debe ser el resultado del cribado de tierras o de otras visitas pues presenta un

número de inventario similar y correlativo o no con los anteriores. Es una muestra del carácter no metódico que tuvieron los trabajos realizados por Sancho.

Industria lítica:**P. tallada:****Clase A. Piezas de matriz laminar poco modificada:****A.1. Láminas o cuchillos:****A.1.1 Sin retoque:**

Nº 71: (3) fragmento proximal de lámina simple de sílex de sección trapezoidal con talón liso, bulbo difuso y microescotaduras irregulares en ambos laterales. Mide 27 x 12 x 2 mm (lámina 31, 29) .

Nº 72: (98) fragmento mesial de lámina simple de sílex de sección trapezoidal con microescotaduras irregulares en ambos laterales. Mide 37 x 16 x 4,5 mm (lámina 31, 30).

Nº 73: fragmento proximal de lámina simple de sílex de sección trapezoidal con talón facetado, bulbo difuso y microescotaduras irregulares en ambos laterales. Mide 21 x 19 x 5 mm (lámina 31, 31)

Nº 74: (111) fragmento distal de laminita simple de sílex de sección trapezoidal con microescotaduras irregulares en ambos laterales. Mide 20 x 9,5 x 3 mm (lámina 31, 32).

Nº 75: (112) fragmento mesial de laminita simple de sílex de sección trapezoidal con microescotaduras irregulares en el lateral derecho. Mide 10 x 9 x 2,5 mm (lámina 31, 33).

Nº 76: (95) fragmento proximal de lámina simple de sílex de sección trapezoidal con talón liso, bulbo difuso y microescotaduras irregulares en ambos laterales. Mide 32 x 12 x 3 mm (lámina 31, 34).

Nº 77: fragmento distal de lámina simple de sílex de sección trapezoidal con microescotaduras irregulares en el lateral izquierdo. Mide 33,5 x 14 x 3 mm (lámina 31, 35).

Nº 78: fragmento mesial de laminita simple de sílex de sección triangular con microescotaduras irregulares en ambos laterales. Mide 14 x 11 x 1,5 mm.

Clase B. Puntas de flecha:**V.I.B.1.b de pedúnculo y lados convergentes con aletas agudas:**

Nº 79: (1) Lrr Prr, R4, ?, S1, S, 31 x 20,5 x 5 mm (lámina 31, 36) .

Nº 80: Lxx Pxx, R5, L, S1, S, 32 x 27 x 5 mm (lámina 31, 37).

Nº 81: Lrr Pxx, R4, ?, S1, S, 28 x 18 x 5 mm (lámina 31, 38).

Nº 82: Lrr Pxr, R5, L, S1, A, 31 x 22 x 7 mm (lámina 31, 39).

Clase E. Piezas realizadas sobre lasca y sobre fragmentos:**1. Lascas sin retoque (simples y de semidescortezado):**

Nº 83: (103) lasca de semidescortezado con talón natural, bulbo marcado y microescotaduras irregulares en todo el contorno. Mide 25 x 31 x 4,5 mm (lámina 31, 40) .

2. Lascas con retoque:

Nº 84 :lasca simple de sílex de sección trapezoidal con talón diedro, bulbo difuso y retoque s. p. d. dent. Mide 35 x 29 x 7,5 mm (lámina 31, 41) .

Clase F. Piezas relacionadas con el proceso de talla:**1. Núcleos:**

Nº 85: (116) núcleo de sílex de extracción de laminillas de sección poligonal. Mide 27 x 5 x 18 mm (lámina 31, 42) .

P. pulimentada:**F. Percutores:**

Nº 86: fragmento de percutor de diabasa. Mide 28 x 67 x 37 mm (lámina 32, 6) .

Objetos de adorno:**Clase A. Objetos con una o más perforaciones:****A.1. Simple:****A.1.1. Colgantes:****A.1.1.1. No trabajados:****a. Conchas:**

Nº 87: concha de *Cerastoderma edulis* con el ápex perforado.

A.1.2 Cuentas:**A.1.2.2 Trabajadas:****A.1.2.2.1. Delgadas:****b. Globulares:**

Nº 88 (116): cuenta globular de piedra negra con perforación bicónica. Mide 7 mm de D x 5 mm de e.

Clase C. Brazaletes:

Nº 89: brazalete de mármol con líneas incisas paralelas. Mide 36 x 39 x 37 mm (lámina 32, 12)

Cerámica:**1. Cerámica lisa:****Fragmentos:****De cuerpo e indeterminados:**

Nº 90: varios fragmentos de cuerpo de pasta gris con desengrasante calizo pequeño y abundante. Ambas superficies alisadas de color rojizo. Miden 34 x 30 x 8 mm y 27 x 22 x 8 mm.

2. Cerámica decorada:**Incisa:****Fragmentos:****De cuerpo e indeterminados:**

Nº 91: fragmento de cuerpo de un vaso de pasta compacta con desengrasante calizo pequeño y abundante. Ambas superficies alisadas de color gris oscuro. Presenta en su exterior dos bandas horizontales y otra vertical perpendicular a las anteriores, rellenas de incisiones cruzadas. Mide 9,5 mm de e (lámina 32, 13) .

Nº 92: fragmento de cuerpo de un vaso de pasta compacta de color gris con desengrasante micáceo y calizo pequeño y abundante. Ambas superficies alisadas. La exterior presenta una decoración incisa a base de líneas cruzadas. Mide 7 mm de e (lámina 32, 14).

Nºs 93-94: (101) 2 fragmentos de cuerpo de pasta compacta con desengrasante calizo grande y abundante. Uno de ellos presenta incisiones anchas y paralelas. El otro tiene incisiones verticales y horizontales. Pueden ser del mismo vaso. Mide 6 mm de e (lámina 32, 11 y 15).

Nº 95: similar a los dos anteriores pero con los trazos incisos más juntos. Quizás se pueda calificar como peinada, aunque las incisiones son profundas. Mide 7 mm de e (lámina 32, 16).

3. Cerámica campaniforme:**Formas:****Clase B. Compuestas:****Grupo I. Esférico:****Tipo 2. Semiesférico:****Subtipo 2. Con el cuerpo superior hiperbólico:**

Nº 96: vaso campaniforme de la subvariante B.I.2.2 ? a. con una decoración de estilo marítimo. Pudimos juntar los dos fragmentos que reproduce Bernabeu (1984, Fig. 4, R1 y R2) con un fragmento que fue entregado por un aficionado estando nosotros trabajando en el Museo de Gandía. Se trata de un vaso de pasta gris con ambas superficies alisadas de color rojo. La superficie exterior presenta siete bandas con trazos oblicuos impresos de dirección alterna. Mide 95 mm de Db, 109 mm de D, 98 mm de h y 5 mm de e. (lámina 32, 19).

Por último se conservan en el museo una serie de materiales siglados normalmente con la palabra «Recambra» o con la letra «R» seguida de un número que podrían corresponder a la primera excavación de Gurrea y Faus. El alto número de sigla que presentan algunas de las piezas que ahora se clasifican es una clara muestra de que en el Museo de Gandía falta la casi totalidad de la colección que tendría este sistema de siglado.

Industria lítica:**P. tallada:****Clase B. Puntas de flecha:****VI.B.1.c de pedúnculo y lados convergentes con aletas obtusas:**

Nº 97: (CR3) Lxx Prr, R3, Ls, S1, A, 44 x 15 x 5,5 mm (lámina 31, 43)

VI.C.2.c. Cruciformes con una aleta obtusa:

Nº 98: (CR2) Lxx Pcr, R3, Ls, S1, A, 42 x 15 x 5 mm (lámina 31, 44).

Objetos de adorno:**Clase A. Objetos con una o más perforaciones:****A.1. Simple:****A.1.1. Colgantes:****A.1.1.1. No trabajados:****a. Conchas:**

Nºs 99-103: (Recambra 85, 86, 84, 97 y 96) cinco conchas de *Glycymeris gaditanus* con el ápex perforado.

Cerámica:**2. Cerámica decorada:****Impresa:****Fragmentos:****De cuerpo e indeterminados:**

Nº 104: (Recambra 4) fragmento de cuerpo de un vaso de pasta compacta anaranjada con desengrasante calizo grande y abundante. Ambas superficies alisadas con una decoración en la exterior gradinada a base de trazos horizontales y triángulos rellenos con el vértice hacia abajo. Mide 7,5 mm de e (lámina 32, 17) (GURREA y PENALBA, 1952, Fig. 3, nº 6) .

Nº 105: (Recambra 5) de características similares al anterior. Mide 7 mm de e (lámina 32, 18) (GURREA y PENALBA, 1952, Fig. 35).

BIBLIOGRAFÍA:

APARICIO PÉREZ *et alii*, 1981; 1983; 1984; APARICIO PÉREZ, GURREA CRESPO y CLIMENT MAÑÓ, 1983; APARICIO PÉREZ y SAN VALERO APARISI, 1977; APARICIO PÉREZ, SAN VALERO APARISI y MARTÍNEZ PERONA, 1979; BERNABEU AUBÁN, 1984; GURREA CRESPO, 1954; GURREA CRESPO y FAUS PENALBA, 1952; MARTÍNEZ PERONA, 1988; SAN VALERO APARISI, SANCHO SANTAMARÍA y APARICIO PÉREZ, 1976.

33. COVA NEGRA DE MARXUQUERA.

Gandía (La Safor).

COORDENADAS GEOGRÁFICAS: 38° 57' 42" N y 3° 28' 0" E (M).

COORDENADAS UTM: 740933.96 4316273.10

EXCAVACIÓN: ha sido prospectada y/o excavada por diferentes personas desde principios del siglo XX: H. Breuil, L. Pericot, Mariano San Juan, S.J., M. Vidal, el P. Calvo, I. Ballester, V. Gurrea y J. Faus. En 1949 fue excavada parcialmente por F. Jordá.

MATERIAL: en gran parte está perdido, aunque existe un lote en el Museo de Prehistoria de la Diputación de Valencia y en el Museo Comarcal de Gandía.

INHUMACIONES: se han referenciado huesos humanos.

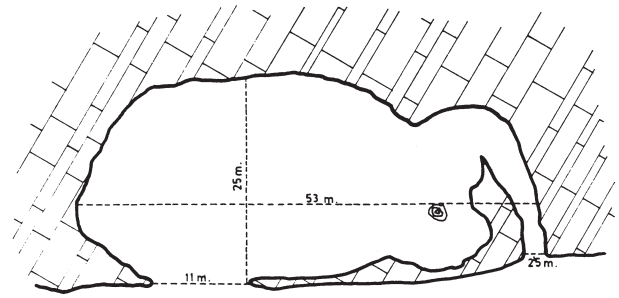
GENERALIDADES y CULTURA MATERIAL: se trata de una cavidad grande abierta a unos 250 m sobre el nivel del mar, formada por una sala de 50 m de longitud y 25 m de anchura, que se ubica en la base de un largo acantilado situado en la ladera de La Falconera recayente a Marxuquera.

F. Jordá realizó dos sondeos, uno más o menos en el centro de 2 x 1 m, bajando en capas de 0,30 m hasta los 1,50 m. En el segundo, cercano al anterior alcanzó una cota de 1,75 m.

Según se desprende de sus trabajos las cuatro primeras capas del primer sondeo se caracterizaron por la presencia de cerámicas a mano lisas, alguna con decoración incisa, hojas y lascas de sílex y un punzón de hueso. Sería en la quinta capa donde aparecería la cerámica cardial, quedando bien diferenciada de los niveles superficiales, que en el segundo sondeo dieron cerámica campaniforme incisa y pseudoexcisa asociada a un material más reciente (cerámicas a torno). Contemporáneo o anterior al campaniforme sería el fragmento de *espátula* de hueso encontrado en la primeras capas y el *punzón*. En la tercera capa de este segundo sondeo se documentó un *punzón tosco de hueso* y en la cuarta un colgante de piedra y varias conchas de bivalvo perforadas (APARICIO, GURREA y CLIMENT, 1983, 170-171).

Por su parte V. Gurrea y J. Faus en un trabajo anterior encontraron cerámica a mano, campaniforme y lo que ellos consideraron restos de cocina (restos malacológicos y mastológicos) (GURREA, 1954, 33) en una cata realizada en el centro de la cavidad (GURREA y FAUS, 1952, 42).

Quizá la información más interesante es la referencia de los materiales encontrados en los trabajos del jesuita Mariano San Juan que hace M. Vidal (VIDAL y LÓPEZ, 1946, 10 y ss.), por cuanto que confiere al yacimiento el rasgo de poder ser



COVA NEGRA

Craquis según V. Gurrea Crespo.

Figura 31. Planta de la Cova Negra de Marxuquera. (APARICIO, GURREA y CLIMENT, 1983, Fig. 52).

una necrópolis de enterramiento múltiple (los paréntesis e interrogantes son nuestros):

- una lámina de cobre de 15 x 10 x 1 mm.
- una *ruedecita* de piedra pulimentada (¿gran cuenta de collar?) de 30 mm de diámetro, 10 de espesor y 10 de diámetro en la perforación.
- 2 espátulas de hueso. Una de 150 mm de largo y otra fragmentada.
- 2 punzones de hueso de 40 o 50 mm de longitud.
- 2 hachas, una de diorita y otra de piedra granítica, de 70 y 110 mm de longitud y 45 y 70 mm de anchura. Además se menciona un fragmento de una tercera en piedra negra.
- 4 puntas de flecha, de las que la mayor tiene 40 mm de longitud.
- 3 posibles láminas con retoque («tres sierrecillas de pedernal (...) de forma igual a los cuchillos»).
- 40 cuchillos de pedernal.
- 2 colmillos.
- un alisador de hueso de 142 x 25 mm.
- mandíbulas de jabalí.
- huesos humanos («(...) aislados del cuerpo humano?»).

La presencia de huesos humanos también es referenciada por el P. Calvo y por I. Ballester quienes en 1913 anotan que abundan los huesos de todas clases, incluso los humanos, entre cerámica diversa.

Con todo, y con el registro material conservado en la actualidad podrían considerarse en el yacimiento dos fases prehistóricas: la neolítica de las cerámicas cardiales y la campaniforme, ésta última con tipos avanzados: exciso y pseudoexciso (BERNABEU, 1984, 20). Todo ello, sin descartar que en la cavidad se hubieran realizado inhumaciones en tiempos previos a los propios de ese campaniforme. Sin tener disponer de más datos sólo cabe considerar al yacimiento como incierto a la hora de incluirlo en el conjunto de cavidades de inhumación múltiple.

BIBLIOGRAFÍA:

APARICIO PÉREZ, GURREA CRESPO y CLIMENT MAÑÓ, 1983; BERNABEU AUBÁN, 1984; GURREA CRESPO, 1954; GURREA CRESPO y FAUS PENALBA, 1952; MARIANO SAN JUAN, 1907; VIDAL y LÓPEZ, 1946.

34. COVA DE LES MERAVELLES.

Gandía (La Safor).

COORDENADAS GEOGRÁFICAS: 38° 58' 17" N y 3° 21' 02" E (M).

COORDENADAS UTM: 730839.84 4317051.37

EXCAVACIÓN: el yacimiento se conoce desde antiguo, habiendo sido prospectado por H. Breuil, J. Vilanova y E. Boscá. En 1914 la cueva fue vaciada para aprovechar su tierra como abono, salvando I. Ballester y el P. Calvo un material arqueológico que completaron con la recogida de los objetos que tenía en su poder el dueño de la finca. Más tarde, en 1932, el Servicio de Investigación Prehistórica de la Diputación de Valencia realiza una prospección que repiten en 1953 cuando E. Pla y V. Gurrea lo excavan. El yacimiento ha sido prospectado con posterioridad.

MATERIAL: el material recogido por miembros del Servicio de Investigación Prehistórica se encuentra depositado en el Museo de Prehistoria de la Diputación de Valencia. Existe un pequeño lote de materiales en el Museo Comarcal de Gandía al que hemos tenido acceso y que se ha obtenido en las prospecciones más recientes. Otro lote de materiales se encuentra en colecciones particulares que no hemos podido consultar.

INHUMACIONES: aunque se documentan huesos humanos nunca se ha podido determinar su número. V. Gurrea y E. Pla encontraron mandíbulas y cráneos lo que hace que sea factible considerar un nivel de enterramiento múltiple en la cueva.

GENERALIDADES: se abre en la Sierra de Falconera a unos 250 m sobre el nivel del mar. Contiene una amplia sala de 35 x 18 m (FORTEA PÉREZ, 1973, 199). En la actualidad se encuentra prácticamente vaciada. Sus materiales cubren un amplio espectro desde el Paleolítico Superior hasta la Edad Media. Sobre materiales *epigravetienses* se encontró una fina capa con elementos de adscripción *neoeneolítica*.

CULTURA MATERIAL: E. Pla Ballester resume los hallazgos de las diversas prospecciones en lo que respecta al material *Neo-eneolítico*. En primer lugar se hace constancia del encuentro por parte del P. Calvo y J. Vilanova de:

- varias agujas de hueso con perforación bicónica de unos 80 mm de longitud.
- una punta de pedernal de aletas y pedúnculo.

Del vaciado de la cueva en 1914, I. Ballester recogió lo siguiente:

- un raspador sobre lámina.
- dos alisadores de piedra pulimentada alargados.
- dos fragmentos de valva de *Pectunculus*, uno con el natis perforado.
- un fragmento de colmillo de *Sus scrofa*.

- un cuenco de cerámica alisado oscuro.
- dos fragmentos de cerámica cardial.

En la visita de I. Ballester y el P. Calvo se encontró:

- una lámina de sílex de 150 mm de longitud.
- un vaso con decoración cardial.

En la visita del año 1932 del S.I.P se obtiene:

- un raspador plano sobre lámina con retoques laterales.
- una lámina con retoques en ambos lados.
- un denticulado.
- conchas de *Pecten* y *Cardium*.
- un cuenco con asa horizontal sobre el borde.
- cerámica con decoración cardial.
- un fragmento cerámico con decoración incisa a base de líneas paralelas.
- un fragmento cerámico con decoración plástica a base de cordones.

Por su parte E. Pla y V. Gurrea excavan la cueva y encuentran:

- fragmentos de campaniforme. Posteriormente J. Bernabeu (BERNABEU AUBÁN, 1984, 220, fig. 8) clasifica uno como fragmento de galbo con decoración incisa.
- piezas de sílex *neolíticas*.

En una colección particular se encuentra un ídolo violín que da a conocer J. Bernabeu (1984, 20, fig. 8) (lámina 33, 9), conformado por dos cuerpos rectangulares separados por un par de grandes escotaduras. Le falta la cabeza aunque se observa el arranque del cuello. En la misma colección existe un cuenco hemisférico con decoración incisa campaniforme (BERNABEU AUBÁN, 1984, 20) que, conforme a nuestra clasificación, se adscribe a la subvariante A.I.2.1 ? c.

Se completa la relación de material referido en la bibliografía con la mención de la documentación de la cerámica con decoración esgrafiada. De una parte se determinan dos fragmentos de un vaso con decoración esgrafiada adscrito probablemente a la subvariante B.1.2.2.?a -cuerpo inferior semiesférico y superior hiperbólico- con el labio redondeado, las superficies bruñidas y una decoración con una línea de disposición horizontal justo por encima de la carena y dos que, con el mismo trazo, corren por debajo del labio (MARTÍ OLIVER *et alii*, 1980, Fig. 62: 4); de otra: dos fragmentos, uno de borde curvo exvasado con tres líneas verticales de disposición en zig-zag (BERNABEU AUBÁN, 1982, Fig. 10: 5) y otro de cuerpo con un par de líneas en zig-zag de disposición vertical y dos pares con el mismo trazo pero guardando una disposición horizontal (BERNABEU AUBÁN, 1982, Fig. 10: 6).

Por nuestra parte en el Museo de Gandía hemos observado:

- una punta de flecha: II Lrr Bx, R5, L, S1, S, 31 x 17 x 4 mm (lámina 33, 7) .
- una punta de flecha VIB1b Lrr Pxx, R4, ?, S1, S, 35 x 17 x 3,5 mm (lámina 33, 8) .
- varias lascas de sílex.

- una concha de *Glycymeris gaditanus* con el ápex perforado.
- una concha de *Cerastoderma edulis* con el ápex perforado.
- varios fragmentos de cerámica amorfos.
- fragmentos de cerámica a torno.
- fragmentos de cerámica cardial.

BIBLIOGRAFÍA:

APARICIO PÉREZ, GURREA CRESPO y CLIMENT MAÑÓ, 1983; BERNABEU AUBÁN, 1982 y 1984; FLETCHER VALLS, 1954b, 37; FORTEA PÉREZ, 1973; MARTÍ OLIVER *et alii*, 1980; PLA BALLESTER, 1946b y 1957.

35. COVA DEL RETORET.

Gandía (La Safor).

COORDENADAS GEOGRÁFICAS: 38° 57' 52" N y 3° 27' 52" E (M).

COORDENADAS UTM: 740731.97 4316575.56

EXCAVACIÓN: fue explorada por V. Gurrea en 1951.

MATERIAL: en el Museo de Gandía.

INHUMACIONES: se constatan huesos de al menos tres individuos. Dos jóvenes y un adulto (APARICIO, GURREA y CLIMENT, 1983, 216).

GENERALIDADES: se encuentra en la partida de Marxuquera Alta. Sus dos entradas se abren a unos 200 m sobre el nivel del mar, en un acantilado que la Falconera tiene en la vertiente que mira a Marxuquera. Una de ellas se sitúa al pie del acantilado, mientras que la otra se encuentra a 8 ó 10 m por encima. Su interior consta de tres cámaras. En la tercera, en una capa de sedimento de 0,40 m, se encontraron las evidencias arqueológicas.

Por la documentación de un vaso campaniforme de estilo *Clásico tardío* de nuestra subvariante B.I.2.2.2.a (BERNABEU AUBÁN, 1984, fig. 22), la cavidad ha sido incluida dentro del conjunto de las necrópolis adscritas al denominado *Horizonte Campaniforme de Transición* (BERNABEU AUBÁN, 1984, 20), no debiéndose descartar que hubiera tenido un uso funerario previo al del tiempo propio de las cerámicas que dan el nombre a esa etapa.

CULTURA MATERIAL⁹⁷:

Industria lítica:⁹⁸

P. tallada:

Clase A. Piezas de matriz laminar poco modificada:

A.1. Láminas o cuchillos:

A.1.3. Con retoque:

A.1.3.b. En un lado y pseudoretroque en el otro:

Nº 1: lámina simple de sílex de sección triangular con talón facetado, bulbo rebajado y fractura distal con cresta de fle-

97. Los dibujos los hemos tomado de la obra de J. Bernabeu (1984, Figs. 25-27).

98. Además del material referido a continuación, se menciona en la *Carta Arqueológica de La Safor* una lasca y una gran piedra pulimentada o *laya*, que, actualmente, no se encuentran en el Museo citado (APARICIO, GURREA y CLIMENT, 1983, 216).

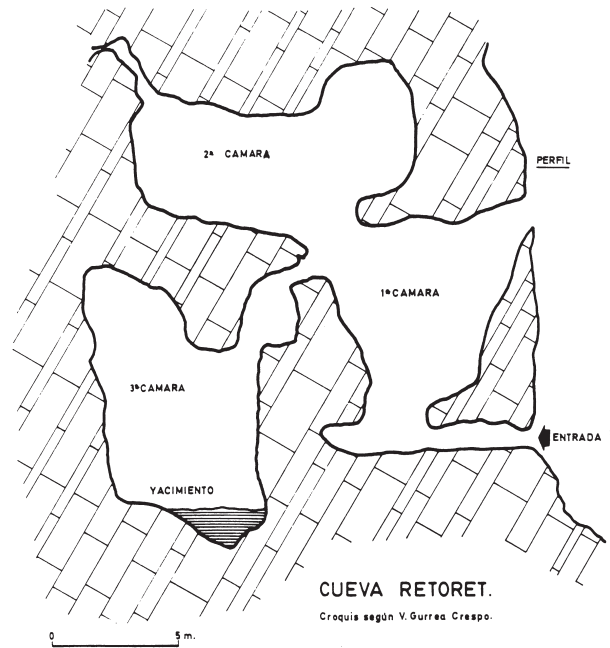


Figura 32. Planta y sección de la Cova del Retoret (APARICIO, GURREA y CLIMENT, 1983, Fig. 72).

xión. Presenta retoque s. m. d. c. lat. izq. y pseudoretroque en el lateral derecho. Mide 64 x 27 x 6 mm (lámina 33, 3).

Clase B. Puntas de flecha:⁹⁹

VI.B.1.b. De pedúnculo y lados convergentes con aletas agudas:

Nº 2: Lxx PBr, R5, L, S1, S, 51,5 x 26,5 x 5 mm (lámina 33, 1).

VI.B.1.c. De pedúnculo y lados convergentes con aletas obtusas:

Nº 3: L? Prr, R3, Ld, S2, A, (28) x 24 x 6 mm (lámina 33, 2).

VI.B.1.?. De pedúnculo y lados convergentes con aletas, no determinadas por fractura:

Nº 4: Lrr Pxx, R4, ?, S1 (con una aleta aguda y otra fracturada) 33 x 18 x 5 mm (lámina 33, 4).

VI.B.2.c De pedúnculo y lados convergentes con una aleta obtusa:

Nº 5: Lrr Prr, R4, ?, S2, A, 30 x 16 x 4 mm (lámina 33, 5).

Útiles óseos:

A. Elementos sobre soporte modificado parcialmente activos:

A.1. Apuntados:

A.1.1. Fabricados sobre la caña entera del hueso:

a. Robustos:

Nº 6: sobre tercio de hueso largo no determinado que conserva la epífisis muy pulida. Tiene la sección en «U». Mide 114 x 21 x 18 mm (lámina 33, 6).

99. De las 5 que se mencionan en la *Carta Arqueológica de La Safor* solamente se documentan 4 en el Museo.

Cerámica:**1. Cerámica lisa:****Formas:****Clase A. Simples:****Grupo I. Esférico:****Tipo 1. Esférico:**

Nº 7: vaso de la subvariante A.I.1.1.2.a con el labio redondeado y con dos lengüetas bajas. Pasta compacta con desengrasante calizo grande y abundante. Ambas superficies alisadas de tonalidad amarillenta y gris. Mide 250 mm de Db, 280 mm de D, 210 mm de h y 10 mm de e (lámina 34, 3).

Tipo 2. Semiesférico:

Nº 8: vaso de la subvariante A.I.2.1.1.c con el labio redondeado. Pasta compacta con desengrasante calizo grande y abundante. Ambas superficies alisadas de color pardogris. Mide 113 mm de D, 96 mm de h y 6 mm de e (lámina 34, 1).

Grupo II. Elipsoide horizontal:**Tipo 1. Elipsoide horizontal:**

Nº 9: vaso de la subvariante A.II.1.1.1.d con el labio redondeado. Pasta compacta con desengrasante calizo grande y abundante. Ambas superficies alisadas de color pardo. Se observan muchas concrecciones en las mismas. Mide 231,5 mm de Db, 242,5 mm de DM, 200 mm de h y 10 mm de e. (lámina 33, 10).

Nº 10: vaso de la subvariante A.II.1.1.1.c con el labio redondeado. Pasta compacta con desengrasante calizo grande y abundante. Ambas superficies alisadas de color pardo gris. Mide 210 mm de D, 198 mm de Db, 165 mm de h y 8,5 mm de e. (lámina 34, 2).

BIBLIOGRAFÍA:

APARICIO PÉREZ, GURREA CRESPO y CLIMENT MAÑÓ, 1983; BERNABEU AUBÁN, 1984; GURREA CRESPO, 1954.

36. COVETA ZACARÉS.**Gandía (La Safor).**

COORDENADAS GEOGRÁFICAS: 38° 58' 9" N y 3° 29' 15" E (M).

COORDENADAS UTM: 742713.85 4317160.96

EXCAVACIÓN: fue descubierta por V. Gurrea y J. Penalba, quienes realizaron una cata.

MATERIAL: No lo hemos localizado.

INHUMACIONES: Se encontraron diversos huesos humanos (bóveda craneana, molares, incisivos, falanges, falangetas y huesos largos) sin que se pueda determinar su número.

GENERALIDADES: se ubica en el Pla de «La Bañosa» sobre la derecha de la senda que conduce al «Pla Gran». Es una cueva de unos 20 metros cuadrados de superficie de los que la bóveda solamente cubre la mitad. Su altura máxima es de 1,30 m y su boca se abre en roca caliza. Su depósito sedimentario alcanzaba unos 40 cm de profundidad y fue vaciado en unos trabajos agrícolas, por lo que en los alrededores de la boca se aparecieron restos de cerámica muy desmenuzada y huesos humanos. Al parecer, la existencia de una losa caída de la bóveda protegió el material que especificamos en el apartado de ajuar.

CULTURA MATERIAL: solamente se pudo documentar:

– una punta de flecha cruciforme (GURREA y FAUS, 1952, lam. 1, 17) (lámina 35, 10).

– un trapecio o truncadura de forma geométrica (GURREA y FAUS, 1952, lam. 1, 18) (lámina 35, 9).

– fragmentos de cerámica. Entre ellos, uno con decoración acanalada (APARICIO, GURREA y CLIMENT, 1983, 223).

BIBLIOGRAFÍA:

APARICIO PÉREZ, GURREA CRESPO y CLIMENT MAÑÓ, 1983; BERNABEU AUBÁN, 1984; GURREA CRESPO, 1954; GURREA CRESPO y FAUS PENALBA, 1954.

37. COVA DEL CINGLE.**Gandía (La Safor)**

COORDENADAS GEOGRÁFICAS: 38° 58' 29" N y 3° 28' 06" E (M).

COORDENADAS UTM: 741034.11 4317726.69

EXCAVACIÓN: por V. Gurrea.

MATERIAL: en el Museo de Gandía.

INHUMACIONES: no se tiene constancia del encuentro de huesos humanos por lo que no se puede incluir con todas las garantías dentro del conjunto de cavidades de inhumación múltiple.

GENERALIDADES: se abre a unos 350 m sobre el nivel del mar en la partida del «Molló de la Creu». Se trata de una pequeña covacha que, por su morfología, los autores de la obra mencionada en la bibliografía no la consideran habitable.

CULTURA MATERIAL:**Industria lítica:****P. tallada:****Clase B. Puntas de flecha:****VI.C.1.c. Cruciformes con aletas obtusas:**

Nº 1: Lxx Prr, R5, L, S1, S, 34 x 20 x 5,5 mm (lámina 35, 11)

Objetos de adorno:**Clase C. Brazaletes:**

Nº 2: fragmento de brazaletes de hueso de sección trapezoidal. Mide 57 x 13 x 8 mm (lámina 35, 12).

Industria ósea :**A. Útiles óseos:****A.1. Apuntados:****A.1.?. Sin que se pueda determinar el soporte:**

Nº 3: fragmento distal de útil sobre diáfisis no determinada de sección en «U». Mide 48 x 12 x 8 mm (lámina 35, 13).

Cerámica:**1. Cerámica lisa:****Formas:****Clase A. Simples:****Grupo I. Esférico:****Tipo 2. Semiesférico:**

Nº 4: fragmento de cuerpo de un vaso de la subvariante A.I.2.1 ? a. de pasta gris con desengrasante calizo pequeño. Ambas superficies alisadas de color gris la interior y rojizo la exterior. Mide 9 mm de espesor (lámina 35, 14).

Fragmentos:**De Borde:**

Nº 5: fragmento de borde con labio redondeado, de pasta compacta con desengrasante calizo pequeño y abundante. Ambas superficies alisadas de color rojizo. Presenta un mamelón junto al borde. Mide 10 mm de e (lámina 35, 15).

Nº 6: fragmento de borde exvasado con labio plano, de un vaso de pasta compacta con desengrasante calizo grande y abundante visible en la superficie. Presenta un mamelón pequeño junto al borde. Mide 9 mm de e. (lámina 35, 16) .

Nº 7: fragmento de borde con el labio redondeado de un vaso con cuello de paredes finas. Pasta compacta con desengrasante calizo pequeño. Ambas superficies alisadas de color pardogris. Mide 6 de espesor (lámina 35, 17).

Nº 8: varios fragmentos de bordes de vasos grandes con mamelones. Las pastas son compactas con desengrasante calizo grande y abundante. Sus espesores oscilan entre 10 y 11 mm. y el diámetro de la boca sobrepasa los 257 mm. En uno de ellos el mamelón está perforado.

BIBLIOGRAFÍA:

APARICIO PÉREZ, GURREA CRESPO y CLIMENT MAÑO, 1983

38. COVA XURRA.

Gandía (La Safor).

COORDENADAS GEOGRÁFICAS: 38° 58' 25" N. y 3° 28' 22" E (M)

COORDENADAS UTM: 741422.99 4317615.14

EXCAVACIÓN: fue prospectada por V. Gurrea y J. Faus.

MATERIAL: existe una pequeña muestra en el Museo de Gandía.

INHUMACIONES: se documentan unas cuantas piezas dentarias y pequeños huesos humanos, que no permiten especificar el número mínimo de individuos.

GENERALIDADES y CULTURA MATERIAL: se encuentra a unos 90 m sobre el nivel del mar, al pie de la ladera norte del Molló de la Creu, en la partida de Marxuquera Baixa. Se trata de una cueva de extenso desarrollo interior con numerosas cámaras no exploradas. La exigüidad de datos y la pobreza el ajuar nos hacen considerar al yacimiento como incierto dentro del conjunto de cavidades de inhumación múltiple.

En el Museo solamente se conservan varios fragmentos de cerámica de pasta compacta con desengrasante calizo grande y abundante. Las superficies están alisadas y son de color gris-pardo.

BIBLIOGRAFÍA:

APARICIO PÉREZ, GURREA CRESPO y CLIMENT MAÑO, 1983.

39. COVA DE L'AIGUA.

Gandía (La Safor).

COORDENADAS GEOGRÁFICAS: 38° 59' 30" N y 0° 15' 15" W (G).

COORDENADAS UTM: 737824.26 4319511.79

EXCAVACIÓN: fue prospectada en 1931 por el Servicio de Investigación Prehistórica de la Diputación de Valencia. En 1949 la exploró F. Jordá.

MATERIAL: en el Museo de Prehistoria de la Diputación de Valencia.

INHUMACIONES: se encontraron piezas dentarias humanas.

GENERALIDADES: se halla en la vertiente del Mondúber, a 335 m sobre el nivel del mar. Se compone de una sola cámara de 13 m de profundidad por 6,50 m de anchura.

CULTURA MATERIAL: los datos que tenemos de la cultura material de este yacimiento son muy pocos y no permiten aproximarse a los distintos elementos con la exhaustividad debida. En la bibliografía se mencionan:

De sílex:

- «algunas astillas».
- «pequeñas laminillas a modo de minúsculos cuchillos con retoque en los bordes» (BALLESTER TORMO, 1932, 14).
- a este material E. Llobregat (1963, 82) añade: una punta de aletas y pedúnculo y una romboidal.

Los **elementos de adorno** no metálicos han sido revisados por J. Bernabeu (1979, 30) que especifica:

- varias conchas de *pectunculus* perforadas. De éstas E. Llobregat contabiliza 112 (1963, 82).
- 167 cuentas discoidales en hueso, caliza o concha. Diámetro entre 3 y 5 mm y espesor entre 2 y 3,5 mm.
- un botón circular con perforación sobreelevada de piedra. Mide 15,8 x 5 mm.

De metal:

- dos cuentas de collar de sección circular de cobre o bronce (BALLESTER TORMO, 1932, 14).

En cuanto a la **cerámica I**. Ballester expone que existen varios fragmentos grises hechos a mano. Algunos de ellos presentan formas ovales y otros formas de perfil quebrado.

Además Ballester menciona restos de **fauna** (dientes y huesos), estando algunos quemados. Es Llobregat quien apunta el hallazgo de **malacofauna** especificando 69 valvas de *Pectunculus* sin perforar (LLOBREGAT, 1963, 82).

Recientemente, J.L. Simón ha dado a conocer distintos elementos metálicos susceptibles de relacionarse con el *Bronce Tardío*: una punta de flecha de aletas y pedúnculo, una punta de Palmela y un anillo. Reproduce estos elementos, además de tres cuentas de collar metálicas (SIMÓN GARCÍA, 1998, 141 y Fig. 79).

BIBLIOGRAFÍA:

BALLESTER TORMO, 1932; BERNABEU AUBÁN, 1979; LLOBREGAT CONESA, 1973; SIMÓN GARCÍA, 1998.

40. COVA DEL BARRANC DE L'INFERN.

Gandía (La Safor)

COORDENADAS GEOGRÁFICAS: 38° 59' 39" N y 3° 29' 11" E (M).

COORDENADAS UTM: 742532.18 4319933.04

EXCAVACIÓN: ha sido prospectada por V. Gurrea y A. Sancho.

MATERIAL: en el Museo Comarcal de Gandía.

INHUMACIONES: no tenemos constancia de la presencia de huesos humanos, por lo que ha de considerarse al yacimiento como incierto a la hora de incluirlo dentro del conjunto de necrópolis de inhumación múltiple.

GENERALIDADES: se encuentra a 185 m sobre el nivel del mar en la partida del Pla Gran en las proximidades del Castell de Bairen. Se trata de una cavidad con una sala de 32 m de longitud, 4 m de anchura y 2 m de altura. A. Sancho realizó una cata de un metro cúbico, apareciendo tres fragmentos de cerámica rojiza a 30 cm de profundidad y dos fragmentos de cerámica oscura y basta a 80 cm.

CULTURA MATERIAL:**Industria lítica:****P. tallada:****Clase A. Piezas de matriz laminar poco modificada:****A.1. Láminas o cuchillos:****A.1.1. Sin retoque:**

Nº 1: fragmento proximal de lámina simple de sílex de sección trapezoidal con talón diedro, bulbo rebajado y microescotaduras irregulares en ambos laterales. Mide 50 x 15,5 x 4 mm (lámina 36, 4).

A.4. Diversos:

Nº 2: lámina biapuntada de sección planoconvexa con retoque plano cubriente en una cara y plano invasor en los extremos de la otra. Su sección longitudinal es algo curvada y el retoque que lo cubre es de levantamientos muy regulares y paralelos. Contiene bulbo pero está rebajado por el retoque. Podría catalogarse como puñal y por su tipo de retoque constituye la pieza más perfecta de toda la serie estudiada en este trabajo. Una característica importante es que presenta señales de pulimento en el anverso. Ha sido tratada monográficamente (JUAN CABANILLES, 1990). Mide 164 x 29,6 x 9,4 mm (lámina 36, 6).

Clase E. Piezas realizadas sobre lasca y sobre fragmentos:
5. Lascas con denticulado lateral (dientes de hoz):

Nº 3: lasca de semidescortezado de sección planoconvexa con talón natural, bulbo rebajado, retoque Pl. b. p. dent. y lustre de cereal en el lateral derecho. Mide 31 x 19 x 10 mm (lámina 36, 5).

Cerámica:**1. Cerámica lisa:****Fragmentos:****De borde:**

Nº 4: fragmento de borde curvo exvasado con el labio redondeado de un posible vaso semiesférico. Pasta compacta de

color gris con desengrasante calizo grande y abundante. Ambas superficies alisadas de color gris. Mide 7 mm de espesor. (lámina 36, 7).

De cuerpo e indeterminados:

Nº 5: 5 fragmentos de cerámica lisa de tonalidad amarillo rojizo u gris pardo con las mismas características que el fragmento anterior.

FAUNA:

- 7 molares de cápridos.
- dos diáfisis sin determinar.

BIBLIOGRAFÍA:

APARICIO PÉREZ, GURREA CRESPO y CLIMENT MAÑO, 1983; GURREA CRESPO, 1952 y 1955; JUAN CABANILLES, 1990.

41. COVA DE L'ANELLA.

Gandía (La Safor)

COORDENADAS GEOGRÁFICAS: 38° 57' 56" N y 3° 28' 23" E (M).

COORDENADAS UTM: 741474.44 4316721.70

EXCAVACIÓN: ha sido prospectada por J. Cardona.

MATERIAL: en el Museo Comarcal de Gandía.

INHUMACIONES: se han encontrado huesos humanos largos y piezas dentales. Algunos están quemados.

GENERALIDADES: es un abrigo de escaso desarrollo (más o menos 3 metros cuadrados) protegido por una pequeña cornisa. En la superficie del que aparecieron erosionados y quemados los materiales que a continuación se mencionan. Se encuentra a 20 m por encima de la denominada *Cova del Colom*.

Dado el poco material registrado, se debe considerar a yacimiento como incierto dentro del conjunto de cavidades de inhumación múltiple hasta que no se efectúen trabajos arqueológicos de excavación.

CULTURA MATERIAL:**Objetos de adorno:****Clase A. Objetos con una o más perforaciones:****A.1. Simple:****A.1.2. Cuentas:****A.1.2.2. Trabajadas:****A.1.2.2.1. Delgadas:****a. Discoidales:**

Nº 1: 2 de caliza blanca con perforación bicónica. D: 45 mm, e: 2 mm.

Cerámica:**1. Cerámica lisa.****Fragmentos:****De borde:**

Nº 4: fragmento de borde de un vaso. Pasta compacta de color marrón rojizo con desengrasante calizo. Ambas superficies y labio muy alteradas.

42. COVA DEL COLOM.

Gandía (La Safor)

COORDENADAS GEOGRÁFICAS: 38° 57' 56" N y 3° 28' 23" E (M).

COORDENADAS UTM: 741474.44 4316721.70

EXCAVACIÓN: descubierta en 1987, ha sido prospectada superficialmente por V. Tur, J. Cardona y L. Cardona.

MATERIAL: en el Museo Comarcal de Gandía.

INHUMACIONES: se han encontrado huesos humanos largos y piezas dentarias

GENERALIDADES: se trata de una cavidad de dimensiones medias localizada en la Sierra de La Falconera a unos 150 m sobre el nivel del mar. En la primera sala apareció el material que se presenta.

CULTURA MATERIAL:

Industria lítica:

P. tallada:

Clase B. Puntas de flecha:

VI.B.1.b. De pedúnculo y lados convergentes con aletas agudas:

Nº 1: Lxx PBr, R4, ?, S1, S, 31 x 23 x 3 mm (lámina 36, 2s).

Objetos de adorno:

Clase A. Objetos con una o más perforaciones:

A.1. Simple:

A.1.2. Cuentas:

A.1.2.2. Trabajadas:

A.1.2.2.1. Delgadas

a. Discoidales:

Nº 2: de caliza con perforación cilíndrica. Mide 7,5 mm de D y 3 mm de e.

Cerámica:

1. Cerámica lisa:

Formas:

Clase A. Simples:

Grupo I. Esférico.

Tipo 2. Semiesférico:

Nº 3: fragmento de borde con labio redondeado de un vaso de la subvariante A.I.2.1 ? a. Pasta compacta con desengrasante calizo grande y abundante. Ambas superficies sin tratar de color marrón oscuro rojizo. Mide 106 mm de Db, 111 mm de D, 60 mm de h y 6 mm de e. (lámina 36, 3).

Fragmentos:

De cuerpo e indeterminados:

Nº 4: varios fragmentos similares a los del vaso anterior.

43. COVA DEL PORC.

Palma de Gandía (La Safor)

COORDENADAS GEOGRÁFICAS: 38° 56' 25" N y 3° 28' 08" E (M).

COORDENADAS UTM: 741199.10 4313904.80

EXCAVACIÓN: descubierta por A. Sancho, ha sido explorada también por miembros del Centro Excursionista de Gandía.

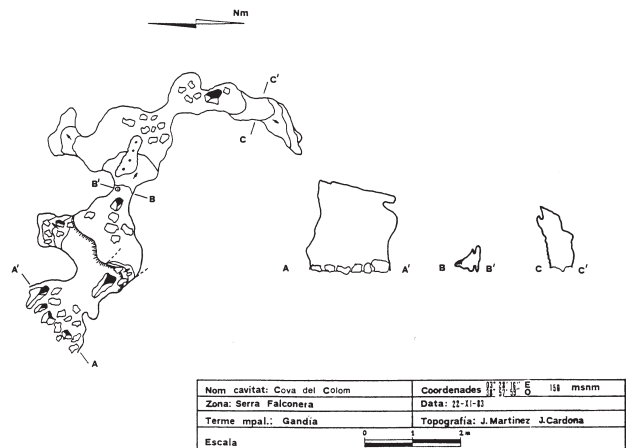


Figura 33. Planta y secciones de la Cova del Colom, según J. Cardona y J. Martínez. Documentación inédita.

MATERIAL: existe una pequeña muestra en el Museo Comarcal de Gandía.

INHUMACIONES: se documenta un fragmento de bóveda craneana.

GENERALIDADES: se encuentra a 175 m sobre el nivel del mar, en la partida de «Casa Botero» en las estribaciones meridionales de La Falconera. Abre su boca en la base de un paredón rocoso o acantilado calizo. Consta de una única sala con columnas y oquedad cenital. La exigüidad de los datos y la pobreza del material documentado nos hace considerar al yacimiento como incierto a la hora de incluirlo dentro del conjunto de cavidades de inhumación múltiple.

Dentro del yacimiento han aparecido: una hoja, una lasca y una concha de *Cardium* (APARICIO, GURREA y CLIMENT, 1983, 211), además de cerámica gruesa y de pasta negra. En el Museo citado hemos podido observar un fragmento de cerámica a mano gris muy deteriorado con desengrasante calizo que mide 62 x 46 x 10 mm.

BIBLIOGRAFÍA:

APARICIO PÉREZ, GURREA CRESPO y CLIMENT MAÑO, 1983.

44. COVA DEL BLANQUISSAR.

Palma de Gandía (La Safor).

COORDENADAS GEOGRÁFICAS: 38° 57' 31" N. y 3° 27' 38" E (M).

COORDENADAS UTM: 740414.69 4315917.77

EXCAVACIÓN: fue descubierta por A. Sancho.

MATERIAL: en el Museo de Gandía.

INHUMACIONES: en la que se denomina tercera sala apareció un cráneo de un adulto junto a uno de un niño. A éstos, siguiendo el informe de A. Sancho, se añaden dos cráneos más en la segunda sala, de lo que se deduce un número mínimo de 4 individuos inhumados. En el Museo se conserva un cráneo entero, restos de otros tres, cuatro mandíbulas y piezas dentarias sueltas.

GENERALIDADES: es una sima que se abre a 145 m sobre el nivel del mar, en la cumbre de un pequeño montículo en la vertiente NW de la Sierra de La Falconera. Su entrada se encuentra a ras del suelo y consta de tres salas escalonadas con un recorrido total de unos 25 m. La primera sala se halla bajo el pozo de la entrada y se encuentra parcialmente colmatada por piedras procedentes del exterior. En esta sala existía sedimentación, aunque Sancho encontró el material entre los depósitos sedimentarios de las otras dos.

CULTURA MATERIAL: en la *Carta Arqueológica de La Safor* se citan dos raspadores, tres hojitas, ocho lascas, además de cerámica de la que reproducen una serie de fragmentos con decoración incisa (APARICIO, GURREA, y CLIMENT, 1983, Fig. 65). Estos fragmentos fueron clasificados por J. Bernabeu como pertenecientes a un vaso globular con cuello (Orza) del tipo *bombshaped* de R. J. Harrison, forma característica de la cerámica común decorada de la *Cultura de Salamó* (BERNABEU, 1984, 20, fig. 28).

Además de este recipiente se registra el siguiente material:

Industria lítica:

P. tallada:

Clase A. Piezas de matriz laminar poco modificada:

A.1. Láminas o cuchillos:

A.1.1. Sin retoque:

Nº 1: fragmento distal de lámina simple de sílex de sección trapezoidal, con cresta de flexión en la fractura proximal. Mide 52 x 22 x 6,5 mm (lámina 35, 1).

Nº 2: fragmento distal de lámina simple de sílex de sección triangular. Mide 45 x 16 x 7,5 mm (lámina 35, 2).

Nº 3: fragmento distal de lámina simple de sílex de sección triangular con microescotaduras irregulares en el lateral izquierdo. Mide 30 x 13 x 5 mm (lámina 35, 3).

Nº 4: fragmento distal de lámina simple de sílex de sección triangular con microescotaduras irregulares en el lateral derecho. Mide 40 x 16 x 5 mm (lámina 35, 4).

Nº 5: laminita de sección triangular con talón liso, bulbo difuso y microescotaduras irregulares en ambos laterales. Mide 31 x 9 x 3 mm (lámina 35, 6).

A.2. Raspadores sobre lámina:

Nº 6: raspador sobre lámina simple de sílex de sección triangular con talón liso, bulbo rebajado y retoque Pl. i. m. c. lat izq. mesial y Pl. mp. d. c. distal (frente). Mide 32 x 14 x 4 mm (lámina 35, 7).

Clase E. Piezas realizadas sobre lasca y sobre fragmentos: **1. Lascas sin retoque (simples y de semidescortezado):**

Nº 7: lasca laminar de semidescortezado de sección triangular con talón roto, bulbo difuso y levantamientos aislados en ambos laterales. Mide 30 x 14 x 4,5 mm (lámina 35, 5).

Objetos de adorno:

Clase A. Objetos con una o más perforaciones:

A.1. Simple:

A.1.1. Colgantes:

A.1.1.1. No trabajados:

a. Conchas:

Nº 8: de *Glycymeris gaditanus* con el ápex perforado.

Nº 9: de *Cerastoderma edule* con el ápex perforado.

Nº 10: dos fragmentos de concha de *Cerastoderma edule* con el ápex perforado.

Industria ósea :

A. Elementos sobre soporte modificado parcialmente activos:

A.1. Apuntados:

A.1.1. Fabricados sobre la caña entera del hueso:

b. Frágiles:

Nº 11: fragmento distal de útil, posiblemente sobre un tercio de tibia de *Oryctolagus cuniculus*. Muy deteriorado. Mide 49 x 8 x 5 (lámina 35, 8).

MALACOFAUNA:

– 4 conchas de *Glycymeris gaditanus*.

– 1 fragmento de *Pecten jacobaeus*.

– 1 fragmento de *Cerastoderma edule*.

BIBLIOGRAFÍA:

APARICIO PÉREZ, GURREA CRESPO y CLIMENT MAÑO, 1983; BERNABEU AUBÁN, 1984.

45. COVA BERNARDA.

Palma de Gandía (La Safor).

COORDENADAS GEOGRÁFICAS: 38° 57' 04" N y 3° 27' 48" E (M).

COORDENADAS UTM: 740680.82 4315092.61

EXCAVACIÓN: fue prospectada en 1959 por J. Abarques, V. Pascual y E. Ripoll. La misma tarea han efectuado varias veces J. Camarena, V. Gurrea, J. Ramón y A. Sancho, procediendo de sus trabajos el material depositado en el Museo de Gandía. Posteriormente ha sido excavada por el equipo de J. Aparicio durante varias campañas desde 1979.

MATERIAL: en el Museo Comarcal de Gandía y en el Museo de Prehistoria de la Diputación de Valencia. En éste último se conserva el material de la prospección de 1959 y el de las recientes excavaciones.

INHUMACIONES: existen restos humanos no pudiéndose especificar por el momento el número de inhumados que en cualquier caso no debe ser reducido, ya que en todas las tareas realizadas en el yacimiento ha habido una presencia relativamente abundante de los mismos. En el Museo Comarcal de Gandía hemos podido observar una mandíbula y un molar.

GENERALIDADES: se trata de una cavidad ubicada en la mitad oeste de la Sierra de Falconera, a unos 200 m sobre el nivel del mar. Tiene una amplia boca orientada al SW. Posee un buen desarrollo interior con un espacio al lado de la entrada (vestíbulo) y una primera sala de altura considerable. La mayor parte del material arqueológico procede del vestíbulo que tiene 20 m de longitud y unos 12 m de anchura. En su interior existía y al parecer aún existe una buena capa de sedimentos.

A partir de los trabajos de 1979 se observa que la actual entrada no debió ser la original, respondiendo ésta a un pequeño hueco de reducidas dimensiones ubicado al oeste de la

actual. Se sostiene que el acceso de hoy día es fruto del desprendimiento de parte de la bóveda.

La excavación, realizada mediante el sistema de cuadrícula, ha permitido diferenciar dos niveles de diferentes características:

I: arranca desde la superficie con tierras grises más o menos oscuras, sueltas con abundantes piedras pequeñas y medianas. En el mismo se han diferenciado dos capas con un espesor de un metro cada una. La primera se encuentra muy afectada por las remociones determinándose en la misma restos humanos y materiales prehistóricos, protohistóricos y más recientes. La segunda, no estando tan alterada, contiene huesos humanos.

II: o basal de tierras marrón rojizas arcillosas y muy duras con piedras gruesas y medianas. En este nivel aparecen restos de una ocupación considerada esporádica y más antigua (quizá *mesolítica* o *paleolítica*) representada por escasos elementos (APARICIO, GURREA y CLIMENT, 1983, 209).

CULTURA MATERIAL: los elementos que recogemos e inventariamos se encuentran depositados en el Museo Comarcal de Gandía. No hemos podido ver el resto del material al estar en estudio por parte de J. Aparicio. Antes de inventariar el material del Museo haremos una breve referencia a los elementos citados en la bibliografía de los que, lamentablemente, no se posee documentación gráfica.

En primer lugar existe una referencia que E. Llobregat recoge en su Memoria de Licenciatura donde se detalla el siguiente material:

– en **piedra pulimentada:** un «pequeño alisador o canto rodado»; en piedra tallada: «3 cuchillos pequeños sobre hoja, un cuchillo mediano con buenos retoques en el filo, 1 punta de flecha romboidal con inicio de muñones y varias lascas atípicas»; de cerámica: «cuencos en fragmentos, fragmentos de vasos de paredes verticales y fragmentos con asas en forma de mamelón alargado junto a la boca»; en concha: «5 valvas de *Pectunculus*» y en hueso: «1 gran puñal sobre asta de ciervo, 1 punzón sobre caña que conserva la apófisis, 2 fragmentos de colmillos de jabalí, 3 fragmentos de espátula plana de sección rectangular y una pequeña taba»¹⁰⁰.

De los trabajos de J. Aparicio solamente se han publicado breves resúmenes en los que se referencia sucintamente el material encontrado por campañas y capas. Considerando sus denominaciones tenemos:

CAMPAÑA DE 1979:

En la capa superficial: cerámica peinada y lisa; conchas de *Pectunculus* y una *Ciprea* perforada; un cincel de hueso; y lascas de sílex. Con todo este material se documenta una falange y un molar humano.

100. Conforme a la terminología empleada por nosotros se podría considerar la presencia en ese registro de laminitas sin retoque, una lámina con retoque en un lado y una punta cruciforme en sílex. Vasos probablemente de la familia de los esféricos y quizás cilíndricos con elementos de aprehensión (lengüetas). Conchas, quizás de *Glycymeris gaditanus* y colmillos de *Sus scrofa*. En cuanto al hueso: útiles de los grupos A (sobre soporte modificado parcialmente activos) y F (sobre soporte modificado totalmente de sección aplanada).

En la siguiente capa aparecen fragmentos de cerámica lisa y un fragmento con acanaladuras; conchas; y un fragmento de punta de pedúnculo y aletas. Todo ello, entre tierras marrones sueltas. En tierras más duras se encuentra una azada de piedra pulimentada; varios fragmentos de punzones y una aguja de hueso; conchas y un cuchilloraspador, hojas y lascas de sílex. Junto a todo ello aparecen 15 huesos y piezas dentales humanas.

En la capa que en esta campaña considera como tercera encuentra trapecios de sílex, cerámica lisa y una concha de pedúnculo.

En la capa 4 solamente documenta una concha y cerámica lisa, obteniendo más abajo 2 lascas y un fragmento de cerámica a mano.

Con todos estos datos dedujo que la cueva tenía una secuencia que abarcaba desde el *Neolítico II* a la *E. del Bronce* (según su clasificación).

CAMPAÑA DE 1980:

Con los datos obtenidos en la misma se incide en el carácter de necrópolis múltiple del yacimiento, encontrando en las capas inferiores la ocupación *paleomesolítica* (según su clasificación).

En la capa 2ª encuentra junto a varios fragmentos de huesos humanos (cráneos, huesos largos, vértebras...), un hacha de piedra pulimentada y varios fragmentos de cerámica lisa. Por debajo del enterramiento pero en la misma capa documenta cerámica lisa y peinada; dos puntas de flecha (1 foliácea), una hoja cuchillo con retoque y frente de raspador y varias hojas de color melado, alguna de las cuales tiene frente de raspador, y varias lascas de sílex; una azuela de piedra pulimentada; una *Ciprea*; restos de fauna, malacofauna y humanos.

Por debajo de esta capa encuentra la ocupación *paleomesolítica*.

CAMPAÑA DE 1981:

En esta campaña amplía los sondeos de las capas de enterramiento obteniendo bastantes restos humanos con el siguiente material: puntas de flecha de pedúnculo y aletas de sílex, medio botón fabricado sobre molar de équido con perforación central y un trapecio de base cóncava de sílex.

CAMPAÑA DE 1982:

Amplia la capa 2ª o de enterramiento encontrando restos humanos, microfauna, macrofauna, cerámica lisa, hojas, lascas y una lámina con frente de raspador de sílex, un fragmento de espátula de hueso y un brazaete de colmillo de jabalí.

Un resumen de todo el material encontrado en las diversas campañas de excavación es presentado en la *Carta Arqueológica de La Safor*, incidiendo en la abundancia de hojas cuchillo, entre las que destacan algunas con frente de raspador, puntas de flecha, entre las que sobresalen ahora las romboidales (menciona la existencia de una de base cóncava). Indica también la relativa importancia de los trapecios, perforadores y lascas.

En el capítulo de piedra pulimentada destaca las azadas y las azuelas; en el de hueso los punzones, las agujas y las espá-

tulas; en el de adorno las cuentas, el botón y las conchas. A todo añade la presencia de la fauna y los restos humanos.

Por lo expuesto, parece que en el denominado vestíbulo se ha encontrado un fuerte nivel de enterramiento con un ajuar en absoluto desdeñable pero impreciso hasta que no sea publicado.

Uno de los aspectos menos clarificados es el del denominado *Neolítico II*, fase cultural advertida en la campaña de 1979, de la que no se vuelve a hablar para confirmarla o negarla. En la *Carta Arqueológica de La Safor* se considera que entre el 3.000 y 2500 a. de C. fue utilizado el vestíbulo o primera sala para la deposición de los restos humanos y el correspondiente ajuar funerario, después del descarnamiento previo del cadáver. Apunta además que el número de inhumaciones debió ser muy elevado y que a una de las conclusiones a las que se ha llegado en la investigación es que la cueva no se utilizó como habitación temporal o permanente durante el *Eneolítico I* (APARICIO, GURREA y CLIMENT, 1983, 210211).

Desconocemos en que se basan las afirmaciones de índole ritual y cronológico. No resulta suficientemente claro, contando únicamente con los datos bibliográficos, si la cueva fue ocupada en una fase intermedia entre la que Aparicio considera de enterramiento y que adscribe a su *Eneolítico I* y la que considera ocasional y muy anterior si se recuerda que la relaciona con el Paleolítico o el Mesolítico, tal y como él entiende a esos periodos. Por nuestra parte, dentro de la revisión del material del Museo de Gandía hemos podido observar un fragmento de cerámica cardial

En el Museo Comarcal de Gandía se conserva el siguiente material:

Industria lítica:

P. tallada:

Clase A. Piezas de matriz laminar poco modificada:

A.1. Láminas o cuchillos:

A.1.1. Sin retoque:

Nº 1: fragmento proximal de lámina simple de sílex de sección trapezoidal con talón facetado, bulbo rebajado y microescotaduras irregulares en ambos laterales. Mide 74 x 27 x 4 mm (lámina 37, 1).

Nº 2: fragmento mesial de lámina simple de sílex de sección trapezoidal. Presenta ambas fracturas con cresta de flexión y microescotaduras irregulares en ambos laterales. Mide 42 x 18 x 3,5 mm (lámina 37, 2).

Nº 3: fragmento mesial de lámina simple de sílex de sección trapezoidal. Presenta ambas fracturas con cresta de flexión, un levantamiento de uso inverso y microescotaduras irregulares en ambos laterales. Mide 14,5 x 27,5 x 4 mm (lámina 37, 3).

Nº 4: laminita de sección poligonal trapezoidal con talón facetado, bulbo difuso, y microescotaduras irregulares en ambos laterales. Mide 40,5 x 10,5 x 2,5 mm (lámina 37, 4).

Nº 5: fragmento proximal de lámina simple de sílex de sección poligonal con talón liso, bulbo difuso y microescotaduras irregulares en ambos laterales. Mide 28,5 x 12,5 x 3 mm (lámina 37, 5).

Nº 6: fragmento mesial de lámina simple de sílex de sección trapezoidal con microescotaduras irregulares en ambos laterales. Mide 31 x 26 x 4 mm (lámina 37, 6).

Nº 7: fragmento distal de lámina simple de sílex de sección trapezoidal con microescotaduras irregulares en ambos laterales. Mide 37 x 12 x 2 mm (lámina 37, 7).

Nº 8: fragmento proximal de lámina simple de sílex de sección trapezoidal con talón liso, bulbo difuso y microescotaduras irregulares en ambos laterales. Mide 29 x 12 x 4 mm (lámina 37, 8).

Nº 9: lámina de semidescortezado de sílex de sección trapezoidal triangular con talón diedro, bulbo difuso y microescotaduras irregulares en ambos laterales. Mide 56 x 13 x 3 mm (lámina 37, 19).

Nº 10: fragmento proximal de laminita de sílex de sección poligonal con talón diedro, bulbo difuso y microescotaduras irregulares en ambos laterales. Mide 29 x 11,5 x 2,5 mm (lámina 37, 20).

Nº 11: fragmento distal de lámina de semidescortezado de sílex de sección trapezoidal triangular con microescotaduras irregulares en ambos laterales. Mide 31,5 x 16 x 3 mm (lámina 37, 9).

Nº 12: fragmento proximal de laminita simple de sílex de sección triangular con talón liso, bulbo difuso y microescotaduras irregulares en ambos laterales. Mide 30 x 10 x 3 mm (lámina 37, 10).

Nº 13: fragmento mesial de lámina simple de sílex de sección trapezoidal con las dos fracturas con cresta de flexión y microescotaduras irregulares en ambos laterales. Mide 25 x 15 x 3 mm (lámina 37, 21).

Nº 14: fragmento distal de lámina simple de sílex de sección poligonal con microescotaduras irregulares en ambos laterales. Mide 45 x 14 x 3 mm (lámina 37, 11).

Nº 15: laminita de semidescortezado de sílex de sección triangular con talón diedro, bulbo difuso y microescotaduras irregulares en ambos laterales. Mide 41 x 11,5 x 3,5 mm (lámina 37, 12).

Nº 16: fragmento distal de lámina simple de sílex de sección trapezoidal triangular con ambas fracturas con cresta de flexión y microescotaduras irregulares en ambos laterales. Mide 24 x 15 x 4 mm (lámina 37, 13).

Nº 17: lámina de sílex de sección triangular con talón facetado, bulbo difuso y microescotaduras irregulares en ambos laterales. Mide 30 x 13 x 4 mm (lámina 37, 14).

Nº 18: fragmento mesial de lámina simple de sílex de sección trapezoidal con una de las fracturas con cresta de flexión y microescotaduras irregulares en ambos laterales. Mide 31 x 12,5 x 4 mm (lámina 37, 16).

Nº 19: fragmento proximal de lámina simple de sílex de sección trapezoidal con talón diedro, bulbo difuso y microescotaduras irregulares en ambos laterales. Mide 19 x 12 x 3 mm (lámina 37, 15).

Nº 20: laminita simple de sílex de sección triangular con talón facetado, bulbo rebajado y microescotaduras irregulares en ambos laterales. Mide 24 x 9 x 3 mm (lámina 37, 17).

Nº 21: fragmento distal de lámina simple de sílex de sección poligonal con fractura distal con levantamiento térmico y microescotaduras irregulares en ambos laterales. Mide 26 x 18 x 4,5 mm (lámina 37, 18).

Nº 22: fragmento mesial de lámina simple de sílex de sección trapezoidal con cresta de flexión en ambas fracturas y microescotaduras irregulares en ambos laterales. Mide 23 x 15 x 6 mm (lámina 37, 22).

Nº 23: fragmento mesial de lámina simple de sílex de sección trapezoidal con negativo de cresta de flexión en ambas fracturas y microescotaduras irregulares en ambos laterales. Mide 9,5 x 18 x 3 mm (lámina 37, 24).

Nº 24: laminita simple de sílex de sección triangular con talón liso, bulbo rebajado y microescotaduras irregulares en ambos laterales. Mide 28 x 11 x 3 mm (lámina 37, 25).

Nº 25: fragmento mesial de lámina simple de sílex de sección trapezoidal con una de las fracturas con cresta de flexión y microescotaduras irregulares en ambos laterales. Mide 32,5 x 14 x 5 mm (lámina 37, 26).

Nº 26: lámina simple de sílex de sección poligonal con talón liso, bulbo rebajado y microescotaduras irregulares en ambos laterales. Mide 35 x 14 x 5 mm (lámina 37, 27).

Nº 27: laminita simple de sílex de sección triangular con talón liso, bulbo difuso y microescotaduras irregulares en ambos laterales. Mide 26 x 9 x 4 mm (lámina 37, 28).

Nº 28: fragmento distal de lámina simple de sílex de sección poligonal con microescotaduras irregulares en el lateral izquierdo. Mide 55,5 x 30 x 9 mm (lámina 37, 29).

Nº 29: fragmento proximal de lámina simple de sílex de sección trapezoidal con talón facetado, bulbo rebajado, fractura distal con cresta de flexión y microescotaduras irregulares en ambos laterales. Mide 70 x 19 x 3 mm (lámina 38, 1).

Nº 30: fragmento distal de lámina simple de sílex de sección trapezoidal con la fractura proximal con cresta de flexión y microescotaduras irregulares en ambos laterales. Mide 61 x 18 x 3 mm (lámina 38, 2).

A.1.2. Con pseudorrotoque:

Nº 31: fragmento distal de lámina simple de sílex de sección trapezoidal con pseudorrotoque en ambos laterales. Mide 29,5 x 17 x 5 mm (lámina 37, 30).

Nº 32: fragmento distal de lámina simple de sílex de sección trapezoidal triangular con pseudorrotoque en el lateral derecho. Mide 27 x 14 x 5,5 mm (lámina 37, 31).

Nº 33: fragmento proximal de lámina simple de sílex de sección triangular con talón liso, bulbo difuso y pseudorrotoque en ambos laterales. Mide 37 x 16 x 4,5 mm (lámina 37, 32).

Nº 34: fragmento mesoproximal de lámina simple de sílex de sección trapezoidal triangular con talón liso, bulbo difuso, fractura distal con cresta de flexión y pseudorrotoque en el lateral derecho. Mide 37 x 12 x 3 mm (lámina 37, 33).

Nº 35: fragmento distal de lámina simple de sílex de sección trapezoidal con pseudorrotoque en el lateral derecho y microescotaduras irregulares en el lateral izquierdo. Mide 38 x 16,5 x 4 mm (lámina 37, 34).

Nº 36: fragmento proximal de lámina simple de sílex de sección trapezoidal con talón facetado, bulbo rebajado con pseudorrotoque en el lateral derecho y microescotaduras irregulares en el lateral izquierdo. Mide 35 x 14 x 3 mm (lámina 37, 35).

Nº 37: fragmento distal de lámina simple sobrepasada de sílex de sección trapezoidal triangular y pseudorrotoque en el lateral izquierdo. Mide 34 x 14 x 7 mm (lámina 37, 36).

Nº 38: laminita simple de sílex de sección trapezoidal con talón diedro, bulbo rebajado y pseudorrotoque en el lateral izquierdo distal. El resto de los filos presenta microescotaduras irregulares. Mide 45,7 x 10 x 3 mm (lámina 37, 37).

Nº 39: fragmento distal de lámina simple de sílex de sección trapezoidal con pseudorrotoque en el lateral izquierdo y microescotaduras irregulares en el derecho. Mide 47 x 17 x 6 mm (lámina 37, 38).

A.1.3.a. Con retoque en un lado:

Nº 40: fragmento distal de lámina de semidescortezado de sílex de sección trapezoidal. Presenta un retoque s.m.d.c. lat. der. mesoproximal. Mide 58 x 20 x 5,5 mm (lámina 37, 39).

Nº 41: fragmento proximal de lámina simple de sílex de sección trapezoidal con talón liso, bulbo rebajado y retoque Pl. p. d. dent. lat. der. Mide 20 x 21 x 6 mm (lámina 37, 40).

Nº 42: fragmento proximal de lámina simple de sílex de sección trapezoidal con talón diedro, bulbo rebajado y fractura distal con cresta de flexión. Presenta un retoque Pl. mp. d. c. lat. izq. Mide 118 x 21 x 9 mm (lámina 38, 3).

Nº 43: fragmento proximal de lámina simple de sílex de sección triangular con talón liso y bulbo rebajado. Presenta un retoque Pl. mp. d. c. lat. izq. y microescotaduras irregulares en el lateral derecho. Mide 83 x 23 x 7 mm (lámina 38, 4).

A.1.3.b. Con retoque en un lado y pseudorrotoque en el otro:

Nº 44: fragmento distal de lámina simple de sílex de sección trapezoidal. Presenta un retoque s.m.d.c. lat. der y pseudorrotoque en el lateral izquierdo. Mide 42 x 13,5 x 4 mm (lámina 37, 42).

Nº 45: fragmento proximal de lámina de semidescortezado de sílex de sección trapezoidal con talón liso, bulbo rebajado. Presenta un retoque s.m.d.c. lat. izq. y pseudorrotoque en el lat. der. Mide 27 x 15 x 5 mm (lámina 37, 43).

A.1.3.c. Con retoque en más de un lado:

Nº 46: fragmento distal de lámina simple de sílex de sección trapezoidal poligonal y retoque Pl.p.d.c. en ambos laterales. Mide 26 x 17 x 4 mm (lámina 37, 44).

Nº 47: fragmento mesial de lámina simple de sílex de sección triangular y retoque Pl. p. d. c. lat. izq. y Pl. p. i. c. lat. der. mesial. Mide 54 x 14,5 x 4 mm (lámina 37, 45).

Nº 48: fragmento proximal de lámina simple de sílex de sección poligonal con talón facetado, bulbo rebajado y retoque

Pl. mp. d. c. en ambos laterales. Mide 29 x 13 x 4,5 mm (lámina 37, 46).

Nº 49: fragmento proximal de lámina simple de sílex de sección trapezoidal con talón liso, bulbo rebajado y retoque Pl. mp. d. c. en ambos laterales. Mide 38,5 x 12 x 5 mm (lámina 37, 47).

Nº 50: fragmento distal de lámina simple de sílex de sección trapezoidal. Presenta un retoque Pl/Se. mp. d. c. en ambos laterales. Mide 35 x 12 x 6 mm (lámina 37, 48).

Nº 51: lámina simple deshidratada de sílex de sección trapezoidal poligonal con talón diedro, bulbo difuso y retoque Pl.p.d.c. en ambos laterales. Mide 81 x 17 x 7 mm (lámina 37, 54).

Nº 52: fragmento proximal de lámina simple de sílex de sección trapezoidal con talón retocado, bulbo rebajado y fractura distal con cresta de flexión. Presenta un retoque Pl. p. d. c. lat. izq. y Pl. mp. d. c. lat. der. Mide 52 x 20 x 6 mm (lámina 37, 55).

Nº 53: fragmento distal de lámina simple de sílex apuntada de sección trapezoidal y fractura proximal con negativo de cresta de flexión. Presenta un retoque Pl. mp. d. c. en ambos laterales. Mide 33 x 18 x 8 mm (lámina 37, 56).

Nº 54: fragmento mesial de lámina simple de sílex biapuntada de sección trapezoidal y retoque Pl. mp. d. c. en todo el contorno. Mide 45 x 12 x 4 mm (lámina 37, 49).

Nº 55: laminita simple de sílex de sección trapezoidal con talón liso, bulbo difuso y retoque Se/A. p. d. c. Mide 22 x 7,5 x 3,5 mm (lámina 37, 50).

Nº 56: fragmento distal de lámina simple de sílex de sección trapezoidal con la fractura proximal con cresta de flexión. Presenta un retoque Pl. m. d. c. en ambos laterales. Mide 69 x 15 x 3,5 mm (lámina 38, 5).

A.1.4. Con escotaduras:

Nº 57: fragmento mesial de lámina de semidescortezado de sílex de sección trapezoidal. Presenta un retoque Se. p. d. c. lat. izq. y Pl. p. i. c. (e) lat. der. Mide 27 x 20 x 6 mm (lámina 37, 51).

A.2. Raspadores sobre lámina:

Nº 58: raspador sobre fragmento proximal de lámina simple de sílex de sección trapezoidal con talón facetado, bulbo rebajado y retoque Pl. p. d. c. en ambos laterales y en el frente. Mide 38 x 19 x 5 mm (lámina 37, 52).

Nº 59: raspador sobre fragmento distal de lámina simple de sílex de sección trapezoidal. Presenta un levantamiento térmico inverso y retoque Pl. mp. d. c. en ambos laterales y en el frente. Mide 34 x 25 x 7,5 mm (lámina 37, 53).

Nº 60: raspador sobre fragmento distal de lámina simple de sílex de sección poligonal con un levantamiento térmico inverso que condiciona la fractura. Presenta un retoque Pl. mp. d. c. en ambos laterales y Se. p. d. c. en el frente. Mide 24 x 17 x 5 mm (lámina 37, 59).

Nº 61: raspador sobre lámina simple de sílex de sección trapezoidal triangular con talón liso, bulbo rebajado y retoque Pl. mp. d. c. lat. izq. y distal (frente) y Pl. p. d. c. lat. der. Mide 45 x 13 x 6 mm (lámina 37, 60).

Nº 62: raspador sobre fragmento proximal de lámina simple de sílex de sección trapezoidal con talón liso, bulbo rebajado y retoque Pl. mp. d. c. distal (frente) Mide 38 x 24 x 6 mm (lámina 37, 61).

Nº 63: raspador sobre fragmento distal de lámina simple sobrepasada de sílex de sección trapezoidal. Presenta un retoque Se. mp. d. c. distal (frente). Mide 32 x 19 x 5 mm (lámina 37, 62).

Nº 64: raspador sobre fragmento distal de lámina simple de sílex de sección trapezoidal. Presenta un retoque Se. mp. d. c. en ambos laterales y en el frente. Mide 40 x 16 x 5,5 mm (lámina 37, 63).

Nº 65: raspador sobre fragmento distal de lámina simple de sílex de sección trapezoidal con levantamiento térmico en el anverso. Presenta un retoque Pl/Se. mp. d. c. en ambos laterales y en el frente. Mide 34 x 13 x 5 mm (lámina 37, 64).

Nº 66: raspador doble sobre fragmento mesial de lámina simple de sílex de sección trapezoidal. Presenta un retoque Pl. p. d. c. en ambos laterales y Se. p. d. c. en ambos frentes. Mide 44,5 x 18 x 6 mm (lámina 37, 65).

Nº 67: raspador sobre lámina simple de sección triangular con talón liso, bulbo rebajado y retoque Pl. mm. d. c. lat. izq. mesoproximal (pseudorretoque) y Se. p. d. c. distal (frente). Mide 34,5 x 13,5 x 5 mm (lámina 37, 66).

Nº 68: raspador sobre lámina simple de sílex de sección trapezoidal con talón retocado, bulbo rebajado. Presenta un retoque Pl. mp. d. c. en ambos laterales y en el frente. Mide 72 x 18 x 5 mm (lámina 38, 6).

Nº 69: raspador sobre fragmento distal de lámina simple de sílex de sección trapezoidal con microescotaduras irregulares en ambos laterales y levantamientos térmicos en el anverso. Presenta un retoque Pl. p/mp. d. c. en ambos laterales y en el frente. Mide 73 x 17 x 6 mm (lámina 38, 7).

Nº 70: raspador sobre fragmento mesoproximal de lámina simple de sílex de sección trapezoidal con talón retocado, bulbo rebajado y retoque Pl. p. d. c. en ambos laterales y en el frente. Mide 123 x 23 x 5 mm (lámina 38, 8).

A.3. Láminas truncadas:

Nº 71: fragmento distal de laminita simple de sílex de sección trapezoidal y retoque Se/A. p. d. c. en ambos laterales y A. p. d. c. distal (dorso). Mide 29 x 8 x 5 mm (lámina 37, 57).

Diversos:

Nº 72: laminita simple de sílex de sección triangular con talón liso, bulbo difuso y retoque A.p.d.c. (dorso) lat. izq. Mide 22,5 x 8 x 4 mm (lámina 37, 41).

Clase B. Puntas de flecha:

II. De base simple convexa:

Nº 73: Lrr Bx , R4, ?, S1, S, 28 x 14 x 4 mm (lámina 38, 12).

IV.1.a. Foliáceas amigdaloides sin aletas inversas:

Nº 74: R3, Ls, S1, S, 49 x 14 x 3 mm (lámina 38, 9).

Nº 75: R3, Ls, S1, S, 31 x 11 x 4 mm (lámina 38, 10).

IV.2.a. Foliáceas saliciformes sin aletas inversas:

Nº 76: R4, ?, S2, A, 32 x 14,5 x 5 mm (lámina 38, 11).

IV ? foliáceas no clasificables por fractura:

Nº 77: R4, ?, S1, S (con levantamientos térmicos), 27 x 13 x 6 mm (lámina 38, 13).

Nº 78: R5, L, S1, S (le faltan ambos extremos), 19 x 15 x 3,5 mm (lámina 38, 14).

V.2.a. Romboidales saliciformes sin aletas inversas:

Nº 79: Lxx Prr, R1, Ls, trapezoidal, S, 47,5 x 13 x 4 mm (lámina 38, 15).

Nº 80: Lrr Prr, R4, ?, S2, A, 29 x 10 x 5 mm (lámina 38, 16).

Nº 81: Lxx Pcc, R4, ?, S2, S, 23 x 13 x 4 mm (lámina 38, 17).

VI.B.1.b. De pedúnculo y lados convergentes con aletas agudas:

Nº 82: Lrr Pxx, R4, ?, S1, A, 33 x 15 x 6 mm (lámina 38, 18).

Nº 83: Lrr Pxx, R4, ?, S1, S, 27,5 x 18,5 x 4 mm (lámina 38, 19).

VI.B.1.c. De pedúnculo y lados convergentes con aletas obtusas:

Nº 84: Lxr Pxx, R4, ?, S1, A, 32,5 x 20 x 8 mm (lámina 38, 20).

Nº 85: Lxx Pxx, R3, Ls, S1, S, 26,5 x 11 x 3 mm (lámina 38, 21).

VI.B.1.d. De pedúnculo y lados convergentes con una aleta recta y otra aguda:

Nº 86: Lrr Pxx, R4, ?, S1, A, 32 x 19 x 4 mm (lámina 38, 22).

VI.B.1.f. De pedúnculo y lados convergentes con una aleta aguda y otra obtusa:

Nº 87: Lxx Prr, R4, ?, S1, A, 33 x 14 x 5 mm (lámina 38, 23).

VI.B.2.b. De pedúnculo y lados convergentes con una aleta aguda:

Nº 88: Lrr Prr, R5, L, S1, A, 20 x 17 x 4 mm (lámina 38, 24).

VI.B.2.c. De pedúnculo y lados convergentes con una aleta obtusa:

Nº 89: Lxx Prr, R5, ?, S1, A, 27 x 20 x 7 mm (lámina 38, 25).

Nº 90: Lrr Pxr, R4, ?, S1, A, 24 x 14 x 5 mm (lámina 38, 26).

VI.C.1.c. Cruciformes con aletas obtusas:

Nº 91: Lcc Pxx, R4, ?, S1, S, 26 x 19 x 4 mm (lámina 38, 27).

Fragmentos:

Nº 92: Lxr P?, R3, Ld, S2, A 19,5 x 11,5 x 3 mm (lámina 38, 28).

Nº 93: R4, ?, S1, 19 x 10 x 5 mm (lámina 38, 29).

Clase C. Piezas de matriz laminar modificada.**C.1. Microlitos geométricos:****C.1.3. Trapecios:****C.1.3.3. Trapecios rectángulos:**

Nº 94: de truncadura mayor larga oblicua a la izquierda y sección trapezoidal. Ambas truncaduras con retoque A.p.d.c., microescotaduras irregulares en la base menor y fractura en la punta mayor. Mide L=24 mm, a=17 mm, b=12 mm y e=3 mm (lámina 37, 58).

C.2. Truncaduras de forma geométrica:**C.2.2. Trapezoidales:**

Nº 95: truncadura oblicua a la izquierda sobre lámina simple de sílex de sección trapezoidal. Presenta un retoque A.p.d.c. y

cresta de flexión en la fractura. Mide 24 x 16 x 3,5 mm (lámina 37, 67).

Nº 96: truncadura oblicua a la izquierda sobre lámina simple de sílex de sección trapezoidal. Presenta un retoque A.p.d.c. y negativo de cresta de flexión en la fractura. Mide 32 x 14 x 4,5 mm (lámina 37, 68).

Clase E. Piezas realizadas sobre lasca y sobre fragmentos:
1. Lascas sin retoque (simples y de semidescortezado):

Nº 97: fragmento proximal de lasca laminar simple de sílex de sección poligonal con talón liso, bulbo difuso y microescotaduras irregulares en ambos laterales. Mide 25 x 17 x 5 mm (lámina 37, 23).

Nº 98: lasca de semidescortezado de sílex de sección planoconvexa con talón liso, bulbo difuso y microescotaduras irregulares en el lateral izquierdo. Mide 29 x 15,5 x 7 mm (lámina 37, 69).

Nº 99: lasca de semidescortezado de sílex de sección poligonal con talón natural, bulbo rebajado y microescotaduras irregulares en todo el contorno. Mide 30 x 26 x 12 mm (lámina 37, 70).

Nº 100: lasca simple de sílex de sección poligonal, con talón liso, bulbo marcado y microescotaduras irregulares en el lateral derecho. Mide 23 x 27 x 7 mm (lámina 37, 71).

Nº 101: lasca simple de sílex de sección poligonal con talón facetado, bulbo difuso y microescotaduras irregulares en todo el contorno. Mide 28 x 19 x 7 mm (lámina 37, 72).

3. Lascas con retoque plano apuntadas (foliáceos):

Nº 102: lasca de sílex con retoque plano bifacial en todo el contorno y un levantamiento térmico en el anverso. Mide 28 x 20 x 8 mm (lámina 37, 73).

Diversos:

Nº 103: fragmento de sílex con retoque plano. Mide 29 x 15 x 8 mm (lámina 37, 74).

- se observan varios fragmentos de sílex con levantamientos de tipo térmico.

P. pulimentada:**A. Hachas:**

Nº 104: fragmento distal de hacha pulimentada. Caras: x/x; bordes vistos de cara: rectos, vistos de perfil: facetados; corte visto de cara: convexo, visto de frente recto; sección transversal: rectangular; material prima: sillimanita. Mide 46 x 39 x 13 mm (lámina 39, 1).

Nº 105: hacha pulimentada de forma general triangular. Caras: x/x; bordes vistos de cara: convexos, vistos de perfil: en curva uniforme; talón visto de cara: recto oblicuo, visto de perfil: facetado; corte visto de cara: convexo, visto de frente recto; sección transversal: oval; material prima: diabasa. Mide 79 x 42,5 x 28,5 mm (lámina 39, 2).

Nº 106: fragmento distal de hacha pulimentada. Caras: r/r; bordes vistos de cara: rectos, vistos de perfil: facetados; corte visto de cara: convexo, visto de frente recto; sección transversal: rectangular; material prima: diabasa. Mide 43,5 x 32 x 16 mm (lámina 39, 3).

Nº 107: hacha pulimentada de forma general trapezoidal. Caras: x/x; bordes vistos de cara: rectos, vistos de perfil: en curva uniforme; talón roto por dos levantamientos; corte visto de cara: convexo, visto de frente convexo; sección transversal: oval; material prima: piedra gris. Mide 76 x 42 x 27 mm (lámina 39, 4).

B. Azuelas:

Nº 108: azuela pulimentada de forma general rectangular. Caras: x/r; bordes vistos de cara: rectos, vistos de perfil: en curva uniforme; talón visto de cara: recto, visto de perfil: facetado; corte visto de cara: convexo, visto de frente: convexo; sección transversal: oval/circular; material prima: piedra negra. Mide 41 x 14 x 18 mm (lámina 39, 6).

Nº 109: azuela pulimentada de forma general rectangular. Caras: x/r; bordes vistos de cara: rectos, vistos de perfil: facetados; talón visto de cara: convexo, visto de perfil: en arista; corte visto de cara: convexo, visto de frente: convexo, con microlevantamientos; sección transversal: rectangular; material prima: sillimanita. Mide 41 x 19 x 8 mm (lámina 39, 5).

Fragmentos de hachas o azuelas:

Nº 110: fragmento proximal de hacha o azuela pulimentada. Caras: x/x; talón visto de cara: convexo, visto de perfil: en arista; sección transversal: oval; materia prima: diabasa. Mide 55 x 24 x 19 mm (lámina 39, 7).

Nº 111: fragmento longitudinal de hacha o azuela pulimentada. Caras: x/x; borde visto de cara: recto, visto de perfil: en arista; materia prima: diabasa. Mide 50 x 45 x 38 mm.

Nº 112: fragmento distal de hacha o azuela pulimentada. Caras: r/r; corte visto de cara: convexo, visto de frente: convexo; material prima: diabasa. Mide 50 x 32 x 18 mm.

F. Percutores:

Nºs 113-115: 3 posibles percutores circulares de sección oval. 2 en cuarcita y 1 en diabasa. Miden 74 x 44, 78 x 38 y 64 x 50 mm.

Objetos de adorno:

Clase A. Objetos con una o más perforaciones:

A.1. Simple:

A.1.1. Colgantes:

A.1.1.1. No trabajados:

a. Conchas:

Nº 116-117: 2 de *Glycymeris gaditanus* con el ápex perforado.

Nº 118: una de *Cerastoderma edule* con el ápex perforado.

c. Dientes:

Nº 119: de *Cervus elaphus* con perforación bicónica en la raíz. Mide 19 x 10 x 6 mm (lámina 40, 2).

A.1.1.2. Trabajados:

d. Triangulares:

Nº 120: colgante triangular de hueso con perforación bicónica en el extremo más ancho y sección trapezoidal. Mide 46 x 16 x 5 mm (lámina 40, 1).

A.1.2. Cuentas:

A.1.2.2. Trabajadas:

A.1.2.2.1. Delgadas:

a. Discoidales:

Nº 121: con perforación bicónica de caliza. Mide 7,5 mm D x 5,5 mm e (lámina 40, 7).

Nº 122: con perforación bicónica de hueso. Mide 7,5 mm D x 5,5 mm e.

Nº 123: con perforación cilíndrica en piedra gris. Mide 9 mm D x 2 mm e (lámina 40, 3).

Diversos:

Conchas recortadas:

Nºs 124-129: 6 fragmentos de concha recortada de *Acanthocardia tuberculata* o *Cerastoderma edule* con inicio de perforación en la cara ventral. Miden 6-12,5 mm D y 3 mm e (lámina 40: 4).

Nº 130-137: 8 fragmentos similares sin inicio de perforación.

Útiles óseos:

A. Elementos sobre soporte modificado parcialmente activos:

A.1. Apuntados:

A.1.1. Fabricados sobre la caña entera del hueso:

a. Robustos:

Nº 138: fragmento distal de útil sobre tibia de ovicáprido de sección circular en su parte mesial. Mide 75 x 12 x 4 mm (lámina 40, 5).

Nº 139: útil sobre posible tercio de radio de ovicáprido que conserva parte de la epífisis de sección rectangular en extremo. Mide 53 x 22 x 6 mm (lámina 40, 13).

Nº 140: fragmento distal de útil sobre posible tibia de ovicáprido. Ennegrecido. Mide 49 x 14 x 11 mm (lámina 40, 14).

Nº 141: fragmento distal de útil sobre posible tibia de ovicáprido. Mide 54 x 13 x 10 mm (lámina 40, 15).

Nº 142: útil corto sobre hueso no determinado. Mide 26,5 x 10 x 9 mm (lámina 40, 16).

Nº 143: sobre posible radio de ovicáprido que conserva la epífisis. Está fracturado axialmente. Mide 123 x 27 x 18 mm (lámina 40, 17).

b. Frágiles:

Nº 144: fragmento proximal de útil sobre tercio de tibia de *Oryctolagus cuniculus*. Le falta la epífisis. Mide 70 x 7 x 6 mm (lámina 40, 5).

Nº 145: fragmento proximal de útil sobre tercio de tibia de *Oryctolagus cuniculus*. Mide 39 x 10 x 9 mm (lámina 40, 6).

Nº 146: útil sobre tercio proximal de tibia de suido. Conserva la epífisis pulida y su sección transversal es oval. (lámina 40, 9).

Nº 147: útil sobre tercio de tibia de *Lepus capensis*. Mide 69 x 13 x 12 mm (lámina 40, 10).

Nº 148: útil sobre tercio de tibia de *Oryctolagus cuniculus*. Conserva la epífisis sin trabajar. Mide 55 x 14 x 3 mm (lámina 40, 11).

Nº 149: pequeño útil sobre tercio de tibia de *Oryctolagus cuniculus* de sección planoconvexa que conserva la epífisis. Mide 53 x 13 mm.

A.1.?. Sin que se pueda precisar soporte:

Nº 150: fragmento distal de útil de sección planoconvexa. Mide 25,5 x 8,5 x 4 mm (lámina 40, 8).

Nº 151: fragmento distal de útil. Mide 26 x 7 x 4 mm.

Nº 152: fragmento distal de útil muy deteriorado. Mide 62 x 8 mm.

Nº 153: fragmento distal de útil sobre hueso no determinado de sección en U. Mide 40 x 10 x 5,5 mm.

Nº 154: fragmento distal de útil de sección en U. Mide 39 x 12 x 4,5 mm.

Nº 155: fragmento mesial de útil de sección en U. Mide 41 x 6 x 3,5 mm.

Nº 156: fragmento distal de útil de sección en U. Mide 36 x 4 mm.

Nº 157: fragmento distal de útil de sección en U. Mide 23 x 3 mm.

Nº 158: fragmento distal de útil de sección en U. Mide 37 x 6 x 2 mm.

Nº 159: ídem. 38 x 8 x 2 mm.

A.3. Biselados

A.3.1. Fabricados sobre la caña entera del hueso:

Nº 160: útil sobre tercio de radio de ovicáprido que conserva la epífisis. Es de sección circular y en U y tiene la punta biselada. Mide 126 x 31 x 23 mm (lámina 40, 35).

Nº 161: útil sobre metapodio de ovicaprino de sección circular y en U con la extremidad distal fracturada ligeramente. Mide 86,5 x 32 x 20 mm (lámina 40, 27).

Nº 162: ídem, 51 x 24 x 15.

A.3.2. Fabricados sobre la media caña del hueso o una porción menor:

Nº 163: fragmento distal de útil de sección en U. Mide 50 x 13 x 6 mm.

Nº 164: fragmento distal de útil de sección en U. Mide 57,5 x 12 x 8,5 mm (lámina 40, 28).

D. Elementos sobre soporte modificado totalmente con el extremo proximal destacado y apuntados en su extremo distal: Indeterminados:

Nº 165: fragmento mesial de posible útil del grupo D de sección oval. Mide 41 x 5 x 4 mm (lámina 40, 24)

F. Elementos sobre soporte modificado totalmente de sección aplanada:

Nº 166: fragmento mesial de útil de sección planoconvexa. Mide 41 x 7 x 2,5 mm (lámina 40, 25).

Nº 167: fragmento proximal de útil de sección biconvexa. Mide 15 x 9,5 x 3,5 mm (lámina 40, 18).

Nº 168: fragmento mesial de útil de sección planoconvexa. Mide 47 x 13 x 2,5 mm (lámina 40, 26).

Nº 169: fragmento mesial de útil de sección biconvexa. Mide 35 x 7,5 x 3 mm.

Nº 170: fragmento mesial de útil de sección rectangular. Mide 44 x 10 x 2 mm (lámina 40, 19).

Nº 171: ídem, 40 x 12 x 2 mm.

Nº 172: dos astillas de útil de sección rectangular.

Nº 173: fragmento mesial de útil de sección rectangular. Mide 39 x 12 x 2 mm.

Nº 174: fragmento mesial de útil de sección planoconvexa. Mide 33 x 8 x 3 mm.

Nº 175: fragmento distal de útil del tipo F.1. de sección planoconvexa. Mide 52,5 x 8 x 3 mm (lámina 40, 20).

Nº 176: fragmento distal de útil del tipo F.1. de sección rectangular. Mide 36 x 10 x 2 mm (lámina 40, 21).

Nº 177: útil sobre hueso no determinado del tipo F.1. de sección planoconvexa que conserva la epífisis. Mide 119,5 x 10 x 5,5 mm (lámina 40, 32).

Nº 178: útil del tipo F.1. de sección oval. Mide 94 x 8 x 4 mm (lámina 40, 34).

Nº 179: útil del tipo F.1. de sección rectangular con la punta fracturada. Mide 142 x 14 x 6 mm (lámina 40, 33).

Nº 180: fragmento proximal de útil de sección planoconvexa sobre metapodio no determinado. Mide 38 x 13 x 2 mm (lámina 40, 22).

Diversos:

Nº 181: útil fino de sección rectangular realizado sobre soporte modificado totalmente con el extremo biselado (lámina 40, 29).

Nº 182: fragmento proximal de posible útil de sección circular sobre posible húmero de *Lepus capensis*. Presenta una perforación bicónica junto a la epífisis. Quizás sea un resto de fauna y la perforación sea accidental. Mide 40 x 9 x 5 mm (lámina 40, 23).

Metal:

1. Punzones:

Nº 183: punzón de cobre de sección cuadrangular. Mide 42 x 3 mm (lámina 40, 30).

Nº 184: fragmento de punzón de cobre de sección rectangular. Mide 45 x 4 x 3,5 mm (lámina 40, 31).

Cerámica:

1. Cerámica lisa:

Fragmentos:

De borde:

Nº 185: fragmento de borde con el labio biselado interno y asa de cinta tubular. Pasta con desengrasante calizo grande y abundante. Color general pardo gris. Mide 92 mm D y 8 mm e (lámina 40, 36).

De cuerpo e indeterminados:

Nº 186: existen numerosos fragmentos de cerámica de color gris pardo con desengrasante calizo. Entre ellos destacan cinco con la superficies peinadas con un espesor comprendido entre 4 y 7 mm.

2. Cerámica decorada:**Incisa:****Fragmentos:****De cuerpo e indeterminados:**

Nº 187: fragmento de cuerpo de vaso con decoración incisa reticulada. Pasta compacta con desengrasante calizo grande y abundante visible en superficie. Coloración general marrón rojiza. (lámina 40, 37).

3. Cerámica campaniforme**Fragmentos:****De carena:**

Nº 188: con decoración incisa campaniforme. *Cazuela* (BERNABEU, 1984, 19 y fig. 54 B1).

FAUNA:

- incisivo de *Canis lupus*.
- tibia de *Oryctolagus cuniculus*.
- tibia de *Lepus capensis*.
- asta de cáprido.
- dos colmillos de *Sus scrofa*.

MALACOFAUNA:

- 6 fragmentos de *Cerastoderma edule*.
- 2 fragmentos de *Glycymeris gaditanus*.

BIBLIOGRAFÍA:

APARICIO PÉREZ, 1980; APARICIO PÉREZ, GURREA CRESPO y CLIMENT MAÑÓ, 1983; APARICIO PÉREZ *et alii*, 1983 y 1984; APARICIO PÉREZ y SAN VALERO APARISI, 1977, 63; APARICIO PÉREZ, SAN VALERO APARISI y MARTÍNEZ PERONA, 1979, 241; BERNABEU AUBÁN, 1984; LLOBREGAT, 1963; PLA BALLESTER, 1961; SIMÓN GARCÍA, 1998.

46. COVA DE LES RATES PENADES.

Rótova, La Safor.

COORDENADAS GEOGRÁFICAS: 38° 56' 01" N y 3° 24' 44" E (M).

COORDENADAS UTM: 736308.83 4313016.25

EXCAVACIÓN: por V. Gurrea y J. Faus. Posteriormente el Servicio de Investigación Preshistórica de la Diputación de Valencia excavó el yacimiento en 1951, observando un total revuelto de materiales de los periodos Paleolítico y Neolítico.

MATERIAL: se conserva una muestra exigua de lo encontrado en el Museo de Gandía.

INHUMACIONES: en el centro citado se conserva una muela humana. Además Gurrea y Faus encontraron otros restos.

GENERALIDADES Y CULTURA MATERIAL: el yacimiento se encuentra dentro de la partida de Borró, a una altura de 203 m sobre el nivel del mar. Se trata de una cueva que consta de cuatro dependencias principales unidas por corredores. Tiene dos entradas, una amplia y otra más estrecha. Gurrea y Faus efectuaron una cata en un «pequeño rincón circular» a la izquierda del «vestíbulo» de la entrada más grande. En la misma se profundizó un total de 1,15 m.

Hasta los 0,35 m apareció, conforme clasifican los hallazgos los descubridores, lo siguiente:

- cerámica lisa a mano.
- cerámica cardial.
- ocho valvas de concha, algunas con el natis perforado.
- huesos de ciervo y cáprido.
- un punzón romo, roto por la base.
- núcleos y buriles de sílex melado.
- raspadores (GURREA y FAUS, 1952, Fig. 1ª, 9).
- cuchillitos de sílex.
- dos fragmentos de bóveda craneana.

Hasta los 0,60 m encontraron:

- restos de bóvido, cáprido y conejo.
- conchas de caracol común.
- núcleos y buriles.
- una serie de microlitos, raspadores en su mayor parte» (GURREA y FAUS, 1952, Fig. 1ª, 10, 11, 12 y 13).
- una lasca grande.
- un punzón y una aguja de hueso (GURREA y FAUS, 1952, Fig. 1ª, 15 y 16) .

Hasta los 1,15 m apareció:

- restos de cocina.
- núcleos.
- algunas piezas de sílex (GURREA y FAUS, 1952, Fig. 1ª, 14. Reproduce un raspador, que como los otros, parece estar realizado sobre lámina).

En el Museo de Gandía se conservan:

Una azuela pulimentada de forma general triangular. Caras: convexa/convexa, bordes vistos de cara: recto/recto, vistos de perfil: en arista; talón visto de cara: convexo, visto de perfil: en curva uniforme; corte visto de cara: convexo, visto de frente: convexo, muy deteriorado por el uso. Mide 87 x 42 x 15 mm (lámina 35, 18) .

Un fragmento de campaniforme inciso. Mide 34 x 23 x 7 mm (lámina 35, 19) .

Disponiendo solamente de los datos expuestos, no existen todas las garantías para incluir al yacimiento dentro del conjunto de cavidades de inhumación múltiple.

BIBLIOGRAFÍA:

APARICIO PÉREZ, GURREA CRESPO y CLIMENT MAÑÓ, 1983; BERNABEU AUBÁN, 1984; GURREA CRESPO y FAUS PENALBA, 1952.

47. COVA DE MIÑANA.

Rótova (La Safor).

COORDENADAS GEOGRÁFICAS: 38° 57' 56" N y 3° 28' 23" E (M).

COORDENADAS UTM: 741474.44 4316721.70

EXCAVACION: no tenemos referencias de la misma.

MATERIAL: en el Museo Comarcal de Gandía.

INHUMACIONES: no se documentan huesos humanos.

GENERALIDADES y CULTURA MATERIAL : se trata de una cavidad de dimensiones medias. Aparicio, Gurrea y Climent (1983, 225) mencionan la existencia de puntas de flecha en sílex y diverso material lítico y cerámico. En el Museo de Gandía solamente se conserva un útil:

Hacha pulimentada de forma general trapezoidal. Caras: convexa/convexa; bordes vistos de cara: convexo/recto, vistos de perfil en curva uniforme; talón visto de cara: redondeado, visto de perfil: facetado; corte visto de cara: convexo, visto de frente: recto. Sección: oval. Materia Prima: diabasa. Mide 130 x 54 x 36 mm (lámina 36, 1).

Con los datos expuestos, el yacimiento debe considerarse incierto a la hora de incluirlo dentro del conjunto de cavidades de inhumación múltiple.

BIBLIOGRAFÍA:

APARICIO PÉREZ, GURREA CRESPO y CLIMENT MAÑÓ, 1983.

48. COVA DEL FORAT DE L'AIRE CALENT.

Rótova (La Safor).

COORDENADAS GEOGRÁFICAS: 38° 56' 25" N y 3° 24' 37" E (M).

COORDENADAS UTM: 736118.12 4313751.21

EXCAVACIÓN: por A. Sancho en 1956 y 1957. También ha sido prospectada por V. Gurrea y J. Camarena.

MATERIAL: en el Museo Comarcal de Gandía.

INHUMACIONES: se encontraron dos cráneos y otros restos humanos. Uno de los cráneos tenía un *orificio* según se desprende del informe que escribió A. Sancho que se encuentra depositado en el Museo de Gandía. En esta institución se conservan piezas dentarias, restos de un cráneo y huesos largos.

GENERALIDADES: se encuentra en la Partida de Borró. Consta de una entrada de pequeñas dimensiones que da a una sala de techo bajo en cuyo fondo existe un pozo de casi cuatro metros de desnivel. Este da paso a una segunda sala con fuerte pendiente a la que Sancho denominó «El Balcó». Al pasar la misma atravesando un amontonamiento de grandes piedras se encuentra una vertiente de 10 m de altura que conduce a una gran sala en cuyos laterales existen otras más pequeñas.

En una de éstas últimas salas Sancho encontró un cráneo y un «asta de toro», según se desprende su informe. Más tarde fue Gurrea quien dio con un cráneo con un *orificio* lateral y unas puntas.

En la prospección de 1957 Sancho encontró en un recoveco de la pared de la gran sala un buen número de fragmentos de cerámica cardial.

A la hora de incluir a este yacimiento dentro del conjunto de cavidades de inhumación múltiple, deben considerarse los siguientes problemas:

1º En primer lugar la cueva es perfectamente habitable. En la *Carta Arqueológica de La Safor* no se menciona nunca la condición de enterramiento de esta cavidad (APARICIO, GURREA y CLIMENT, 1983, 159163), lo que sorprende ya que a partir de dos de sus autores A. Sancho y V. Gurrea sabemos que en la misma se determinan restos humanos. A nivel de registro arqueológico esta habitación puede darse en un Neolítico Antiguo dada la cantidad de cerámica cardial encontrada (APARICIO, GURREA y CLIMENT, 1983, Figs. 48 y 50). No debe descartarse el que los huesos humanos también se adscribieran a ese periodo y constituir uno de los pocos enterramientos que al mismo se asocian (MARTÍ y CABANILLES, 1987, 37).

2º No tenemos constancia de las denominadas «puntas», que pudieron ser o no de sílex. Si alguna vez aparecieran existirían menos problemas para determinar una fase más avanzada en lo temporal en el yacimiento. Con todo, existe un material que podría ser susceptible de pertenecer a un enterramiento múltiple, sin que por su presencia se pueda asegurar ese carácter para el yacimiento.

Prescindiendo de la buena representación de cardial que existe en el registro así como una suerte de útiles líticos de claro aspecto neolítico existen dos vasos con una decoración no cardial.

En primer lugar, uno de fondo cónico, labio digitado, un pequeño cordón resaltado y cuatro lengüetas en los bordes (APARICIO GURREA y CLIMENT, 1983, Fig. 50) que puede clasificarse dentro de nuestra subvariante A.III.3.1.1.a.

En segundo, un vaso que se puede adscribir a la subvariante A.II.1.1.1.d. Tiene el labio redondeado, la pasta cuidada y un desengrasante calizo fino y abundante. Su decoración, incisa, consiste en tres líneas paralelas dispuestas en la mitad superior del vaso y a una cierta distancia del labio. Dos de éstas conforman una banda al encerrar trazos paralelos de disposición vertical y oblicuos. Por debajo de ésta se configura otra banda similar, bajo la que existen dos motivos aislados. En primer lugar se detecta una serie de ángulos de disposición vertical paralelos y, en segundo, y más cercanos al fondo lige-

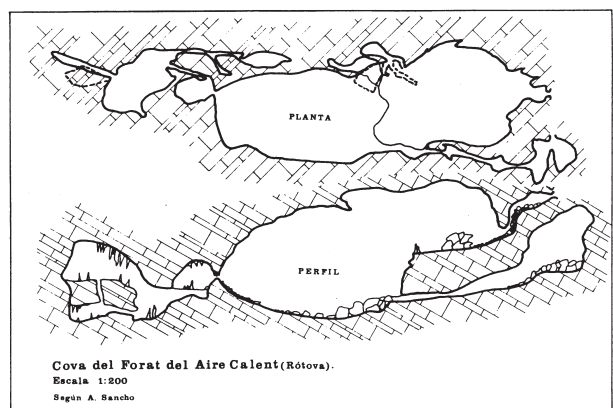


Figura 34. Planta y sección de la Cova del Forat de l'Aire Calent (APARICIO, GURREA y CLIMENT, 1983, Fig. 47).

ramente aplanado del vaso, se observan unos trazos paralelos más largos y oblicuos (lámina 41, 3).

CULTURA MATERIAL:

Industria lítica:

P. tallada:

Clase A. Piezas de matriz laminar poco modificada:

A.1. Láminas o cuchillos:

A.1.1. Sin retoque:

Nº 1: (AC 8668) fragmento proximal de lámina simple de sílex de sección trapezoidal con talón facetado y bulbo difuso.

Nº 2: fragmento proximal de lámina simple de sílex de sección trapezoidal con talón facetado, bulbo difuso y microescotaduras irregulares en ambos laterales. Mide 38 x 12,5 x 3 mm.

A.1.2. Con pseudoretroque:

Nº 3: fragmento proximal de lámina simple de sílex de sección trapezoidal con talón liso, bulbo rebajado y pseudoretroque en ambos laterales.

Objetos de adorno:

Clase A. Objetos con una o más perforaciones:

A.1. Simple:

A.1.1. Colgantes:

A.1.1.1. No trabajados:

b. Colmillos:

Nº 4: (AC 8664) colmillo de *Sus scrofa* con perforación bicónica en un extremo. Mide 49,5 x 8 x 6 mm (APARICIO, GURREA y CLIMENT, 1983, fig. 48).

Útiles óseos:

A. Elementos fabricados sobre soporte modificado parcialmente activos:

A.1. Apuntados:

A.1.2. Fabricados sobre la media caña del hueso o una porción inferior:

b. Frágiles:

Nº 5: (AC 8685) útil sobre metapodio de ovicáprido de sección cóncavo convexa (APARICIO, GURREA y CLIMENT, 1983, Fig. 48).

F. Elementos sobre soporte modificado totalmente de sección aplanada:

F.1. Apuntados:

Nº 6: (AC 8686) un útil de sección biconvexa. No debe descartarse el que estemos frente a un mango de una cuchara, lo que sería muy acorde con el rico mundo cardial reflejado en el yacimiento. Mide 120 x 15,7 x 5 mm (APARICIO, GURREA y CLIMENT, 1983, Fig. 48) (lámina 39, 8).

Cerámica:

1. Cerámica lisa tratada y sin tratar:

Formas:

Clase A. Simples:

Grupo I. Esféricos:

Tipo 2. Semiesférico:

Nº 7: vaso de la subvariante A.I.2.1.1.a con labio redondeado. Pasta compacta con desengrasante calizo mediano visible en su superficie. Ambas superficies alisadas de color anaranjado. Mide 106 mm de D, 70 mm de h y 9 mm de e (lámina 41, 1).

Nº 8: vaso de la subvariante A.I.2.1.1.a con borde de labio redondeado. Pasta compacta con desengrasante calizo grande y abundante. Ambas superficies sin tratar de color pardogris. Mide 107 mm de D, 60 mm de h y 9 mm de e (lámina 39, 9).

Nº 9: un fragmento de borde y cuerpo de un vaso de la subvariante A.I.2.1.1.a con la base ligeramente aplanada y el labio biselado hacia el interior. Pasta compacta con desengrasante pequeño y calizo. Ambas superficies alisadas de color rojizo. Mide 100 mm de D, 54 mm de h y 4,5 mm de e (lámina 41, 2).

Nº 10: vaso de la subvariante A.I.2.1.1.a con el labio redondeado. Pasta compacta con desengrasante calizo mediano. Ambas superficies alisadas de color marrón la exterior y pardo la interior. Presenta restos de engobe. Mide 111 mm de D, 79 mm de h y 10 mm de e (lámina 39, 10).

Grupo II. Elipsoide horizontal:

Tipo 2. Semielipsoide horizontal:

Nº 11: varios fragmentos de borde y cuerpo de un vaso de la subvariante A.II.2.1.1.a con el labio redondeado. Pasta compacta con desengrasante calizo grande y abundante. Ambas superficies alisadas de color gris la interior y pardo la exterior. En el Museo se encuentra restaurado con un asa de cinta vertical, que no consideramos suficientemente fiable por lo que la hemos omitido, máxime cuando la protuberancia observada en la pared podría tratarse de una lengüeta rota. Mide 207 mm de Db, 214 mm de D, 128 mm de h y 12 mm de e (lámina 41, 4).

BIBLIOGRAFÍA:

APARICIO PÉREZ, GURREA CRESPO, CLIMENT MAÑÓ; MARTÍ OLIVER y JUAN CABANILLES, 1987.

49. COVA DEL BARRANC FIGUERAL.

Ador (La Safor).

COORDENADAS GEOGRÁFICAS: 38° 54' 19" N y 3° 26' 28" E (M).

COORDENADAS UTM: 738908.50 4309946.60

EXCAVACIÓN: ha sido explorada por A. Zanco, V. Gurrea, J. Lázaro y diversos miembros del Centro Excursionista de Gandía.

MATERIAL: en el Museo Comarcal de Gandía.

INHUMACIONES: en el Museo se conservan 16 muelas y 21 dientes, algunos huesos y una bóveda craneana. Con todo ello, se puede afirmar que en el mismo hay restos de unos 3 individuos.

GENERALIDADES: se ubica a unos 210 m sobre el nivel del mar en el barranco del mismo nombre. Se trata de una cueva de 13 m de largo por 3,5 m de ancho, con una altura que oscila entre 2,5 y 3 m. La cueva había sido excavada con anterioridad a las prospecciones citadas por un maestro y unos escolares, ignorándose donde se encuentra el material que hallaron. Posteriormente en 1971, Sancho excavó en un recodo una cata de 80 cm de profundidad encontrando en los primeros 20 cm cerámica basta y muy deteriorada y a los 40 cm los restos humanos.

El material que se presenta es muy escaso pero acorde al fenómeno funerario que se aborda en este trabajo. No hay que obviar el hecho de la extracción de materiales que hoy no se sabe donde se encuentran.

CULTURA MATERIAL:

Industria lítica:

P. tallada:

Clase B. Puntas de flecha:

V.2.b. Romboidales saliciformes con aletas inversas:

Nº 1: Lrr Prr, R4 dent, ?, S1, S, 54 x 15 x 5 (lámina 35, 20).

Objetos de adorno:

Clase A. Objetos con una o más perforaciones :

A.1.2. Cuentas:

A.1.2.2. Trabajadas:

A.1.2.2.1. Delgadas:

c. Bitroncocónicas:

Nº 2: 13 de carbón con perforación bicónica. Diámetro entre 12 y 5 mm y espesor entre 5 y 4 mm .

A.1.2.2.2. Gruesas:

b. Ovoides:

Nº 3: 2 de carbón con perforación bicónica. Diámetro entre 8 y 7 mm y espesor 9 mm.

c. Bicónicas:

Nº 4: 10 de carbón con perforación bicónica. Diámetro entre 7 y 9 mm y espesor entre 7 y 10 mm.

Fragmentos:

Nº 5: fragmento de carbón de cuenta de collar no determinada.

BIBLIOGRAFÍA:

APARICIO PÉREZ, GURREA CRESPO y CLIMENT MAÑÓ, 1983, 192.

50. COVA DE LES FOIETES.

Tavernes de Valldigna (La Safor).

COORDENADAS GEOGRÁFICAS: 39° 4' 57" N 3° 25' 22" E (M).

COORDENADAS UTM: 736149.86 4329553.12

EXCAVACIÓN: por F. Valiente, a comienzos de siglo.

MATERIAL: perdido.

INHUMACIONES: Los restos humanos fueron estudiados por De las Barras Aragón y Domenech Sanz que consideraron:

- un cráneo de un individuo de 55 a 65 años.
- un cráneo de una mujer entre 50 y 60 años.
- una calota craneana de mujer de 40 a 50 años.
- dos mandíbulas de hombre adulto.
- una mandíbula de individuo joven.

Este listado nos hace suponer un número de al menos cinco individuos depositados en el yacimiento. Hay que anotar que aparte de estos restos debieron aparecer otros huesos que en la publicación se mencionan pero no se especifican.

GENERALIDADES: se encuentra en la vertiente Este del Barranc de les Foietes, a unos 100 m sobre el nivel del mar. Se trata de una cavidad con una boca de entrada irregular de 90 m. de diámetro. Tras cruzarla existe un corredor en ligera pendiente que continua hasta una pequeña cámara circular de 3 m de diámetro y techumbre baja. A la derecha de la misma un estrecho pasillo comunica con otra cámara más pequeña (1,5 m. de diámetro) y más baja. Al parecer, los restos humanos se encontraron en la primera cámara mientras que el poco material recogido apareció en la segunda. Con los datos que contamos se puede decir bien poco de este yacimiento debiéndolo considerar como incierto dentro del marco de estudio de este trabajo.

CULTURA MATERIAL:

Solamente se encontró un vaso semiesférico de pasta fina y color gris oscuro con la superficies posiblemente alisadas. Medía 80 mm de D x 50 mm de h y 5 mm de e.

BIBLIOGRAFÍA:

VALIENTE, 1929, 10.

51. COVA DE LA SOLANA DE L'ALMUIXICH.

Oliva (La Safor).

COORDENADAS GEOGRÁFICAS: 38° 53' 50" N. y 3° 34' 00" E (M).

COORDENADAS UTM: 749826.61 4309389.04

EXCAVACIÓN: prospectada varias veces por S. Climent, el Departamento de Historia Antigua de la Universidad de Valencia inicia los trabajos de excavación en 1977. Después el yacimiento ha sido excavado en varias campañas dirigidas por J. Aparicio.

MATERIAL: en el Museo de Prehistoria. Diputación Provincial de Valencia. En investigación por el autor mencionado.

INHUMACIONES: según D. Campillo Valero en el yacimiento existen de más 40 individuos entre hombres, mujeres y niños.

GENERALIDADES: yacimiento situado junto al camino del «Pujalet», frente al montículo del mismo nombre y a unos 140 m sobre el nivel del mar. Se trata de una cueva con galería interior que en principio estaba cubierta por piedras que fueron apartadas por S. Climent. El trabajo permitió descubrir que esta galería se hundía unos 8 ó 9 m ensanchándose hacia el fondo, con un desnivel superior a los 3 m. Esta sima estaba colmatada de tierras de tonalidad marrón rojizo, oscuras, mezcladas con piedras, que eran más abundantes en la superficie.

Con lo trabajos, se determinó que en la galería existía un nivel único y que los restos encontrados podían responder a un desplazamiento de los del vestíbulo o que quizá debieran su posición a la intervención humana, suponiéndose que los huesos se arrojaban de manera desordenada en el interior.

CULTURA MATERIAL: solamente existen escuetas referencias de la misma. En la primera campaña de excavación, referida con exclusividad al vestíbulo se advierte de la recogida de numeroso material lítico, óseo, cerámico y fauna, espe-

cificándose cuchillos y puntas de flecha en sílex, fragmentos de cerámica con decoración incisa y grafiada (esgrafiada), ídolos en forma de violín, punzones y agujas de hueso.

De la reproducción fotográfica (APARICIO *et alii*, 1979, lam. XVII y XVIII) se desprende la presencia de:

- cuentas bitroncocónicas.
- un colgante acanalado curvo.
- varios incisivos perforados.
- una cuenta grande ovoide.
- una punta de flecha foliácea amigdaloides.
- una punta de flecha romboidal saliciforme con aletas inversas.
- una punta de flecha cruciforme.
- una truncadura de forma geométrica (trapezoidal).
- dos aretes de cobre.
- fragmentos de cerámica impresa.
- fragmentos de cerámica incisa.
- fragmentos de cerámica esgrafiada (no se ven claramente).

La información que disponemos sobre el material encontrado en la galería responde al siguiente listado:

- varias puntas de flecha (romboidales, foliáceas y de pedúnculo y aletas de sílex).
- trapecios de sílex.
- hojas cuchillo de sílex.
- lascas de sílex.
- cerámica lisa y decorada (incisa, peinada y esgrafiada).
- un botón piramidal de base cuadrada con perforación en V de hueso.
- fragmentos de punzones, agujas y espátulas de hueso.
- numerosas cuentas en oliva, circulares aplanadas y conchas perforadas.
- un anillo de cobre.
- abundante fauna.

Se especifica también que los restos humanos aparecen muy desmenuzados (APARICIO *et alii*, 1984, p. 359).

Recientemente se ha dado a conocer un interesante lote metálico: un hacha plana, un fragmento de punzón, un fragmento de aguja y dos anillos que han sido relacionados con el ámbito de lo campaniforme (SIMÓN GARCÍA, 1998, 139).

BIBLIOGRAFÍA:

APARICIO PÉREZ, 1977; APARICIO PÉREZ y SAN VALERO APARISI, 1977, 71; APARICIO PÉREZ *et alii*, 1979 y 1984; SIMÓN GARCÍA, 1998.

52. COVA DEL RECOLDUC.

Villalonga (La Safor).

COORDENADAS GEOGRÁFICAS: 38° 53' 20" N 3° 27' 54" E (M).

COORDENADAS UTM: 738915.18 4308125.98

EXCAVACIÓN: ha sido prospectada por I. Sarrión. Más tarde por J. Aparicio.

MATERIAL: en el Museo de Prehistoria. Diputación Provincial de Valencia.

INHUMACIONES: no hay constancia del encuentro de huesos humanos

GENERALIDADES Y CULTURA MATERIAL: se trata de una cavidad situada en el paraje del mismo nombre. Es una oquedad en un elevado cantil con desarrollo oblicuo. La boca se abre a unos 7 m de altura de una ancha e irregular cornisa. Junto a la entrada existe sedimentación. Por la información verbal de Sarrión sabemos que en la misma se documentó:

- un botón triangular con perforación en V.
- fragmentos de cerámica peinada.
- nódulos de sílex.
- una moledera plana.
- diversos huesos.

Aparte se documentaron útiles que él considera paleolíticos y cerámica medieval.

Por su parte para Aparicio el yacimiento responde claramente a un enterramiento eneolítico, lo que nosotros, con los escasos datos que tenemos, no podemos afirmar.

BIBLIOGRAFÍA:

APARICIO, GURREA y CLIMENT, 1983.

53. COVA SANTA.

Vallada (La Costera).

COORDENADAS GEOGRÁFICAS: 38° 53' 20" N 0° 42' 02" E (G).

COORDENADAS UTM: 699444.38 4307032.36

EXCAVACIÓN: descubierta por el Grup Pare Presentat de Vallada en 1978. Fue excavada bajo la dirección de B. Martí en 1979 y 1981.

MATERIAL: Museo Arqueológico Municipal de Vallada.

INHUMACIONES: hay un total de 6 individuos adultos y 3 niños.

GENERALIDADES: se encuentra en las inmediaciones de la población, al SO. de Vallada, abriéndose a unos 480 m sobre el nivel del mar en las estribaciones septentrionales de la Serra Grossa, en la umbría de la Muntanya del Castell, junto a los últimos abancalamientos para el cultivo. La entrada es de forma aproximadamente circular, siendo una pequeña sima de fácil descenso, con una caída de 2,5 m en la actualidad (1,5 m antes de la excavación).

La cavidad es una diaclasa de dirección aproximada NE SO (tendente SO.), dentro de la que se distingue una gran sala

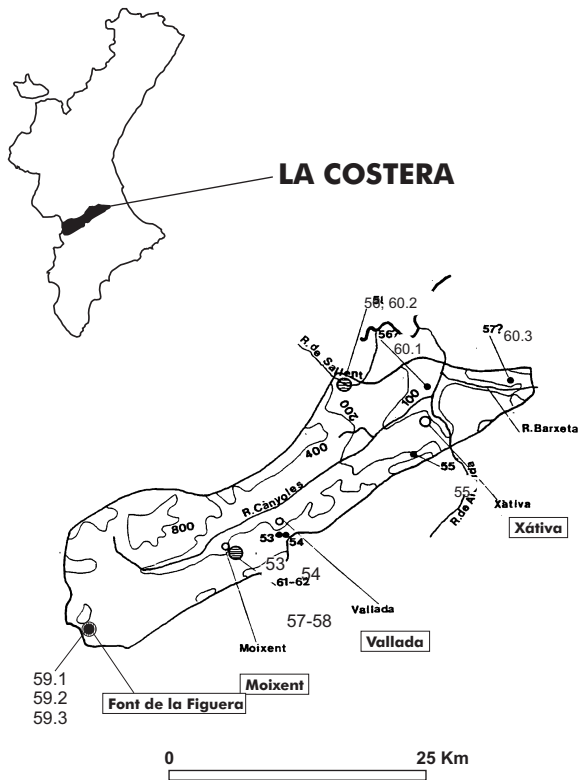


Figura 35. Mapa de distribución de los yacimientos en la comarca de La Costera

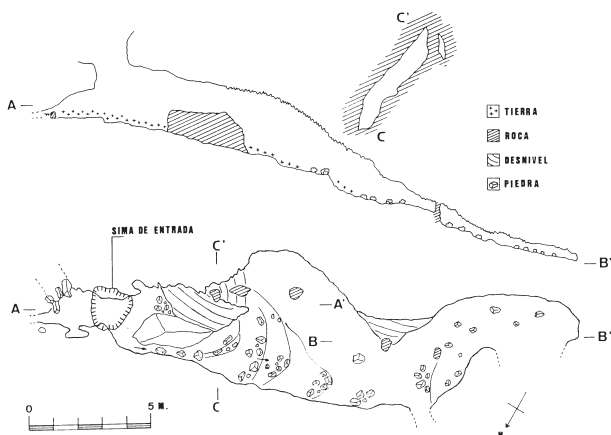


Figura 36. Planta y sección de la Cova Santa (MARTÍ, 1981, Fig. 2).

que comprende desde la vertical de la entrada hasta su final en dirección SO, y otra más pequeña, cuyo acceso estaba obstruido por la tierra acumulada bajo la sima de la entrada.

La sala más occidental presenta numerosas piedras y bloques desprendidos del techo; tiene unos 18 m de longitud por una anchura de 8 m. Dividiéndola, según el eje longitudinal NE SO, su parte septentrional es la más transitada, y a la vez la más seca, siguiendo el techo la inclinación de la ladera de la montaña. La pared meridional tiene mayor humedad, carácter que se relaciona con el desarrollo de columnas al final de

la misma. A ambos lados de esta sala se abren pequeñas galerías de corto recorrido y escasa altura.

Bajo la entrada de la cavidad y en dirección NE se abre otra sala de planta irregular y pequeñas dimensiones (2 x 2 m), arrancando de ella diversas galerías impracticables en el presente. La abertura estaba casi toda tapada por un cono de acumulación, formado por el arrastre de materiales de erosión de la ladera de la montaña (tierra roja y abundantes bloques y cantos calizos de gran y pequeño tamaño) de gran desarrollo en dirección SO.

Los hallazgos de la entrada (cubierta por el cono de acumulación) hicieron suponer en un principio que la cueva hubiera podido servir como lugar de enterramiento prehistórico, y que tales materiales podrían extenderse desde la entrada hacia el NE. Al quitar la parte superior del cono de acumulación, se comprobó la continuación de la cavidad, lo que motivó los trabajos de excavación. Para éstos la cueva fue dividida en tres sectores: A, B, y C, de los que solamente fueron excavados los dos primeros.

El sector A comprende la pequeña sala nororiental. En ella aparecieron la mayor parte de los restos humanos, fauna y cultura material. En éste se distinguieron 3 niveles: el superior, revuelto, que comprendía la capa superior del cono de acumulación, hasta una profundidad de 200 cm con respecto al plano de referencia. Tal nivel fue en parte destruido por los visitantes. El segundo nivel comprende de los 200 a los 220 cm de profundidad; su excavación manifestó la existencia de diversas inhumaciones, junto a restos de ovicápridos. En el tercer nivel (220-230 cm) continúan las características del segundo, desapareciendo poco a poco los restos humanos. Hacia los 230 cm el sector es estéril.

El sector B corresponde al vestíbulo de la entrada, entre el sector A y un gran bloque desprendido de la bóveda, lugar donde también parece que se realizaron inhumaciones. Este sector fue muy afectado por los visitantes. En él se distinguieron 2 niveles: el primero (hasta los 220 cm de profundidad), en el que el cribado de las tierras proporcionó materiales arqueológicos y restos humanos; y el segundo (220 a 250 o 257 cm, según la inclinación del suelo), en el que apareció alguna articulación humana y escasos elementos arqueológicos.

En todo el conjunto no se observan diferencias estratigráficas, por lo que se supone un estrato único para todos los enterramientos.

Por último, el sector C comprende la zona interna de la cavidad en la que predominaban los hallazgos medievales e ibéricos, junto a escasos materiales prehistóricos y restos humanos.

Hay que destacar la abundancia de restos de fauna en toda la excavación y, sobre todo, en los niveles 2º y 3º del sector A. Concretamente, en el segundo nivel se observaba una gran concentración de restos de animales en la parte más profunda de la sala juntos y entremezclados con restos humanos. Se destaca el hecho de que la cabeza de un óvido descansaba junto a un cráneo humano (el nº 3).

B. Martí opina que la presencia de estos restos no es casual y que deben asociarse a algún tipo de ritual (MARTÍ OLIVER, 1981). Se sabe que en el sector A se depositaron junto

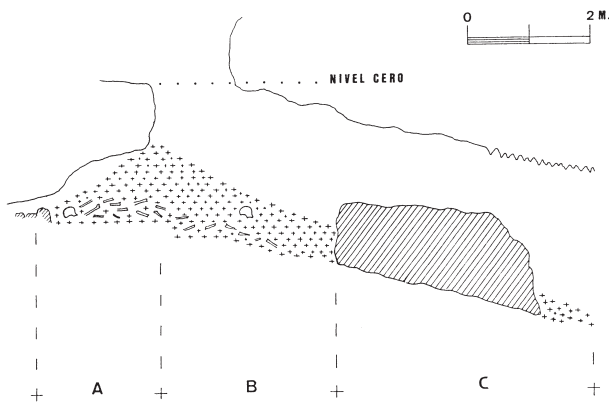


Figura 37. Sección de la zona excavada con indicación de los sectores. Cova Santa (MARTÍ, 1981, Fig. 3).



Figura 38. Planta del segundo nivel de la excavación en el sector A. Cova Santa (MARTÍ, 1981, Fig. 5)

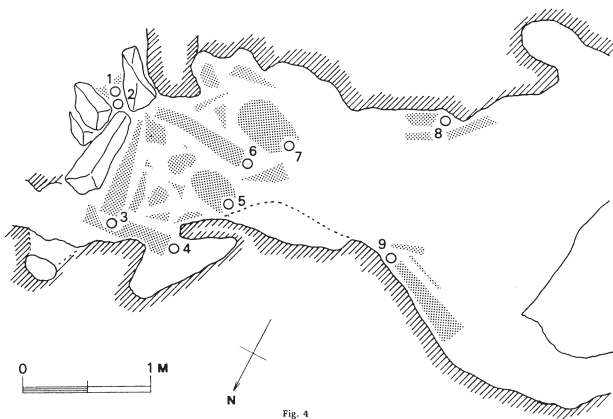


Figura 39. Distribución de los restos humanos. Cova Santa (MARTÍ, 1981, Fig. 4).

a los cadáveres humanos 5 individuos de *Ovis aries* y 2 de esa especie o de *Capra hircus*. No faltan restos de *Bos taurus*.

En cuanto a la distribución de las inhumaciones, en el sector A existe un enterramiento múltiple que podría contener un mínimo de 4 individuos adultos y 3 jóvenes o niños:

– nºs 1- 2: se encontraron amontonados en el hueco formado por los bloques de la parte suroriental. Entre los huesos, se identifica un grupo que pertenece a un niño y otro que pertenece a un adulto. Otros huesos encontrados en los alrededores de este hueco corresponden a un adulto y podrían haberse desprendido del depósito citado.

– nº 3: se trata de un individuo que apareció entero durante el curso de la excavación. Los restos del esqueleto se encontraron siguiendo una dirección aproximada de N a S a lo largo de unos 130 o 135 cm. El cráneo, fragmentado en su base, se hallaba en posición lateral derecha. Todos los restos encontrados a continuación de éste resultan más gráciles que los del resto del yacimiento. En la zona correspondiente, suponiendo una posición de decúbito supino, aparecieron la pelvis y ambos fémures. La tibia estaba en sentido contrario al fémur, lo que indicaría una doble flexión; mientras que el peroné presentaba una dirección normal. Se encontraron 3 falanges junto al peroné, pero no aparecieron restos del tarso.

En función de la vértebra quinta lumbar, que presenta una osteófisis marginal mínima, se puede decir que tenía una edad comprendida entre 40 y 50 años. De todo lo expuesto, se desprende que se trata de una mujer de pequeña estatura que ronda la cuarentena de años.

– nº 4: se trata de un individuo que estaba parcialmente afectado por la remoción del nivel superior. Su estudio se vio dificultado por entremezclarse sus restos con los del nº 3 y numerosos restos de fauna. El cráneo, con la base hacia arriba, corresponde a una persona adulta, robusta, y, probablemente, varón. En su interior se encontraron fragmentos de su base y del maxilar superior. En sus proximidades se hallaron otros restos, todos orientados en dirección E W. Con todas las reservas cabe suponer una orientación W E de acuerdo con la posición de los huesos del brazo, axis, pelvis y fémur, aunque la distancia cubierta por los huesos, puesta en relación con su tamaño y robustez, hacen suponer que se encontraría encogido en posición fetal, o, al menos, ligeramente flexionado.

– nº 5 y 7: el material de estos individuos se encontró muy fragmentado, y, en gran parte desplazado, por hallarse a mayor altura. Por ello se supone que en la época en que se efectuaron las inhumaciones, el suelo debía ofrecer una cierta pendiente, dada la existencia del cono de acumulación de la entrada de la cueva. La existencia de dos individuos se confirma por 2 fragmentos de cráneos y dientes, siendo ambos niños.

– nº 6: se trata de un individuo adulto, cuyo cráneo aparece fragmentado, al igual que sus otros huesos. Se le supone una orientación E W, desde la posición del cráneo al interior de la sala, donde posiblemente, sus restos se entremezclan con los del osario de los individuos nºs 1 y 2.

En el Sector B, a unos 220 cm de profundidad se encontró, apoyado en la pared sur, el cráneo nº.8, que estaba muy

fragmentado y rodeado de otros huesos. El cráneo 9 apareció en la pared norte junto a otros restos.

En el Sector C. se recogieron restos humanos tales como un axis una vértebra dorsal y dos fragmentos de cráneos.

CULTURA MATERIAL¹⁰¹:

SECTOR A:

Industria lítica:

P. tallada:

Clase A. Piezas de matriz laminar poco modificada:

A.1. Láminas o cuchillos:

A.1.1. Sin retoque:

Nº 1: (1) fragmento distal de laminita simple sin retoque. Apareció en el sector A (MARTÍ OLIVER, 1981, 171).

Nº 2: (2) fragmento meso distal de lámina simple sin retoque. Sección transversal triangular. Mide 54 x 14 mm. Apareció en el sector A (MARTÍ OLIVER, 1981, 171, fig. 6) (lámina 42, 1).

Clase B. Puntas de flecha:

VI.B.1.b. De pedúnculo y lados convergentes con aletas agudas:

Nº 3: (4) Lxx Prr, R4, ?, S, 40 x 24 mm. Apareció en el sector A (MARTÍ OLIVER, 1981, 171, fig. 6) (lámina 42, 8).

VI.B.1.c. De pedúnculo y lados convergentes con aletas obtusas:

Nº 4: (4) LxI Pxx, R4, ?, A, 39 x 18,5 mm. Apareció en el sector A (MARTÍ OLIVER, 1981, 171, fig. 6) (lámina 42, 9).

Nº 5: (5) LxI Prr, R4, ?, A, 30 x 15 mm. Apareció en el sector A (MARTÍ OLIVER, 1981, 171, fig. 6) (lámina 42, 10).

VI.B.1.e. De pedúnculo y lados convergentes con una aleta recta y otra obtusa:

Nº 6: (5) LxI PBr, R4, ?, A, 31 x 16,5 mm. Apareció en el sector A (MARTÍ OLIVER, 1981, 171, fig. 6) (lámina 42, 11).

VI.B.1.f. De pedúnculo y lados convergentes con una aleta aguda y otra obtusa:

Nº 7: (6) LrI Pxx, R4, ?, A, 28 x 14 mm. Apareció en el sector A (MARTÍ OLIVER, 1981, 171, fig. 6) (lámina 42, 12).

Clase E. Piezas realizadas sobre lasca y sobre fragmentos:

3. Lascas con retoque plano apuntadas (foliáceos):

Nº 8: (3) lasca con retoque bifacial e invasor semejante a una punta de flecha en fabricación. Apareció en el sector A (MARTÍ OLIVER, 1981, 171).

P. pulimentada:

A. Hachas:

Nº 9: (1) hacha pulimentada de forma general triangular. Caras: convexa / convexa; bordes vistos de cara: convexo / convexo, vistos de perfil: en arista; talón visto de cara: redondeado, visto de perfil: redondeado; corte visto de cara: convexo, visto de frente: recto. Presenta macrolevantamientos en el mismo; sección transversal: oval; materia prima: ¿basalto?. Mide 75 x 41 x 24 mm. Apareció en el sector A (MARTÍ OLIVER, 1981, 171, fig. 7) (lámina 42, 21).

Objetos de adorno:

Clase A. Objetos con una o más perforaciones:

A.1. Simple:

A.1.1 Colgantes:

A.1.1.1. No trabajados:

a. Conchas:

Nº 10: (8) concha de «*Purpura*», *Thais hemastoma* con una perforación en su parte central. Apareció en el sector A (MARTÍ OLIVER, 1981, 171).

c. Dientes:

Nº 11: (4) incisivo indeterminado con perforación bicónica en un extremo. Apareció en el sector A. Posiblemente es de *Sus scrofa* (MARTÍ OLIVER, 1981, 174, fig. 7) (lámina 42, 15).

A.1.1.2. Trabajados:

Nºs 12-22: (9-23) 11 colgantes sobre concha de *Acanthocardia tuberculata* y *Thais hemastoma* de diversas formas («ovalados, triangulares, segmentos de círculo»). Se contemplan aquí aquellos del conjunto con números 923 de B. Martí de los que no disponemos de información gráfica. Aparecieron en el sector A (MARTÍ OLIVER, 1981, 171).

a. Curvos:

Nº 23: (9-23) colgante curvo de concha con perforación bicónica. Mide 34 x 12 x 4 mm. Apareció en el sector A (MARTÍ OLIVER, 1981, 171, fig. 7) (lámina 42, 18).

Nº 24: (3) colgante curvo sobre colmillo de *Sus scrofa* con perforación bicónica en un extremo y pequeña muesca en el otro. Mide 140 x 18 x 14 mm. Apareció en el sector A (MARTÍ OLIVER, 1981, 174, fig. 7) (lámina 43, 1).

b. Rectos:

Nº 25: (1) colgante recto de hueso con perforación bicónica. Mide 22 x 8 x 2 mm. Apareció en el sector A (MARTÍ OLIVER, 1981, 174, fig. 7) (lámina 42, 17).

Nº 26: (2) colgante recto de hueso con perforación bicónica. Mide 34 x 12 x 4 mm. Apareció en el sector A (MARTÍ OLIVER, 1981, 174, fig. 7) (lámina 42, 19).

c. Elípticos:

Nº 27: (9-23) colgante curvo de concha con perforación bicónica. Mide 30 x 12 x 2 mm. Apareció en el sector A (MARTÍ OLIVER, 1981, 171, fig. 7) (lámina 42, 16).

Nº 28: (9-23) colgante elíptico de concha con perforación bicónica. Mide 23 x 12 x 3 mm. Apareció en el sector A (MARTÍ OLIVER, 1981, 171, fig. 7) (lámina 42, 20).

d. Triangulares:

Nº 29: (9-23) colgante subtriangular de concha con perforación bicónica. Mide 15 x 15 x 1 mm. Apareció en el sector A (MARTÍ OLIVER, 1981, 171, fig. 7) (lámina 42, 22).

A.1.2 Cuentas

A.1.2.1. No trabajadas

a. De *Dentalium*

Nºs 30-36: (17) 7 conchas de *Dentalium*. Aparecieron en el sector A (MARTÍ OLIVER, 1981, 171).

A.2. Con perforación en V:

A.2.1 botones:

Nº 37: (5) botón piramidal o troncopiramidal de base cuadrada en hueso. Por perforación, rotura o desgaste, las dos perforaciones...

101. Ponemos entre paréntesis los números de inventario que B. Martí adjudica a las piezas. Los dibujos los hemos tomado de la obra citada en la bibliografía.

raciones afloran en la parte superior. Mide: 17 x 17 x 5 mm. Apareció en el sector A (MARTÍ OLIVER, 1981, 174, fig. 7) (lámina 42, 23).

Nº 38:(6) botón piramidal o troncopiramidal de base rectangular en hueso. Por desgaste o intención las dos perforaciones afloran en el plano superior. Mide: 21 x 19 x 3 mm. Apareció en el sector A (MARTÍ OLIVER, 1981, 174, fig. 7) (lámina 42, 24).

Cerámica:

1. Cerámica lisa:

Formas:

Clase A. Simples:

Grupo I. Esféricos:

Tipo 1. Esféricos:

Nº 39: (1) vaso de la subvariante A.I.1.1.1.a con labio redondeado y un asa anular. Mide 101 mm de diámetro en la boca y 67 mm de altura. Las paredes tienen un grosor máximo en el fondo de 6 mm. Apareció en el sector A. (MARTÍ OLIVER, 1981, 176, fig. 10) (lámina 42, 25).

Tipo 2. Semiesféricos:

Nº 40: (1) vaso de la subvariante A.I.2.1.1.a. con el labio redondeado. Mide 67 mm de diámetro por 37 mm de altura. Las paredes tienen un grosor máximo en el fondo de 4 mm. Apareció en el sector A. (MARTÍ OLIVER, 1981, 174, fig. 8) (lámina 43, 3).

Nº 41: (3) vaso de la subvariante A.I.2.1.1.a. con el labio redondeado. Mide 133 mm de diámetro por 72 mm de altura. Las paredes tienen un grosor máximo en el fondo, aplanado, de 8 mm. Apareció en el sector A. (MARTÍ OLIVER, 1981, 174, fig. 8) (lámina 43, 6).

Fragmentos

Nº 42: fragmento de cuerpo curvo entrante con el borde exvasado diferenciado. Tiene el labio redondeado. Mide 88 mm de diámetro en la boca y 111 mm de diámetro máximo. Las paredes tienen un grosor máximo de 6 mm. Apareció en el sector A (MARTÍ OLIVER, 1981, 174, fig. 2) (lámina 43, 7).

Nº 43: varios fragmentos de cuerpo. Aparecieron en el sector A. (MARTÍ OLIVER, 1981, 174).

SECTOR B:

Industria lítica:

P. tallada:

Clase A. Piezas de matriz laminar poco modificada:

A.1. Láminas o cuchillos:

A.1.3. Con retoque:

A.1.3.a. Con retoque en un lado:

Nº 44: (1) fragmento mesodistal de lámina de semidescortezado. Sección transversal: triangular. Retoque Pl. d. p. c. lateral izquierdo. Mide 56 x 16 mm. Apareció en el sector B (MARTÍ OLIVER, 1981, 174, fig. 6) (lámina 42, 2).

A.1.3.c. Con retoque en más de un lado:

Nº 45: (2) fragmento mesodistal de lámina simple con retoque. Sección transversal trapezoidal. Retoque Pl. mp. d. c. lateral izquierdo; Pl. p. b. c. lateral derecho. Mide 45,5 x 18

mm. Apareció en el sector B (MARTÍ OLIVER, 1981, 174, fig. 10) (lámina 42, 3).

A.4. Diversos:

Nº 46: (3) perforador sobre lámina simple. Sección transversal trapezoidal. Retoque. A.p.d.c lateral izquierdo y derecho. Mide 57 x 14 mm. Apareció en el sector B (MARTÍ OLIVER, 1981, 176, fig. 6) (lámina 42, 4).

Clase B. Puntas de flecha:

IV.2.a. Foliáceas saliciformes sin aletas inversas:

Nº 47: (4) R4, ?, S, 43 x 19 mm. Apareció en el sector B (MARTÍ OLIVER, 1981, 176, fig. 6) (lámina 42, 5).

Nº 48: (5) R4, ?, A, 36 x 15 mm. Presenta una pequeña aleta en un lateral. Apareció en el sector B (MARTÍ OLIVER, 1981, 176, fig. 6) (lámina 42, 6).

IV. Foliáceas sin clasificar:

Nº 49: (6) R4, ?, S, 37 x 14 mm. Está fracturada en un extremo. Apareció en el sector B (MARTÍ OLIVER, 1981, 176, fig. 6) (lámina 42, 7)

P. pulimentada:

A. Hachas:

Nº 50: (1) hacha pulimentada de forma general trapezoidal. Caras: convexa / convexa; bordes vistos de cara: convexo / convexo, vistos de perfil: en arista; talón visto de cara: redondeado, visto de perfil: facetado; corte visto de cara: convexo y oblicuo a un lado, visto de frente: recto. Presenta macrolevantamientos en el mismo. Sección transversal: oval; materia prima: ¿granito?. Mide 76 x 49 x 28 mm. Apareció en el sector B (MARTÍ OLIVER, 1981, 176, fig. 9) (lámina 42, 14).

Nº 51: (2) hacha pulimentada parcialmente deteriorada. Apareció en el sector B (MARTÍ OLIVER, 1981, 176).

Objetos de adorno:

Clase A. Objetos con una o más perforaciones:

A.1. Simple:

A.1.2 Cuentas:

A.1.2.1. No trabajadas

a. De *Dentalium*:

Nºs 5257: (16) 6 conchas de *Dentalium*. Aparecieron en el sector B (MARTÍ OLIVER, 1981, 176).

Útiles óseos:

F. Elementos sobre soporte modificado totalmente de sección aplanada:

Nº 58: (1) pieza fragmentada en su parte activa realizada sobre metapodio de ovicáprido. Mide 90 x 10 x 2 mm. Apareció en el sector B. Mientras que Martí considera que es un punzón (MARTÍ OLIVER, 1981, 176, fig. 9) J. Bernabeu opina que se trata de una espátula plana (BERNABEU AUBAN, 1984, 22) (lámina 43, 2).

Metal:

5. Puntas Palmela:

Nº 59: (5) posiblemente de cobre de sección rectangular en el pedúnculo y de hoja ovalada. Mide 111 x 18 x 3 mm. Apareció en el sector B (MARTÍ OLIVER, 1981, 176, fig. 9) (lámina 42, 27).

Cerámica:**1. Cerámica lisa:****Formas:****Clase A. Simples:****Grupo I. Esféricos:****Tipo 2. Semiesféricos:**

Nº 60: (4) vaso de la subvariante A.I.2.1.1.a. con el labio redondeado. Mide 135 mm de diámetro por 70 mm de altura. Las paredes tienen un grosor máximo de 5 mm. Apareció en el sector B. (MARTÍ OLIVER, 1981, 176, fig. 10) (lámina 43, 8).

Nº 61 (2) vaso de la subvariante A.I.2.1.1.c. con el labio redondeado. Mide 66 mm de diámetro por 49 mm de altura. Las paredes tienen un grosor máximo en el fondo de 7 mm. Apareció en el sector B (MARTÍ OLIVER, 1981, 176, fig. 10) (lámina 43, 4).

Clase B. Formas Compuestas:**Grupo I. Esférico:****Tipo 2. Semiesférico:****Subtipo 2. Con el cuerpo superior hiperbólico.**

Nº 62: vaso de la subvariante B.I.2.2.1.a con el labio redondeado. Mide 68 mm de diámetro en la boca y 75 mm de diámetro en la carena. Las paredes tienen un grosor máximo de 5 mm. Apareció en el sector B (MARTÍ OLIVER, 1981, 176, fig. 9) J. Bernabeu lo clasifica como cubilete de carena alta (BERNABEU AUBAN, 1984, 22) (lámina 43, 5).

Fragmentos:

Nº 63 varios fragmentos de cuerpo. Aparecieron en el sector B. (MARTÍ OLIVER, 1981, 176).

SECTOR C¹⁰²:**Industria lítica:****P. tallada:****Clase D. Piezas grandes de matriz tabular:****D.2. Piezas apuntadas:**

Nº 64: (1) gran punta o puñal sobre sílex tabular de sección transversal biconvexa. Tiene un retoque Pl. p. b. c en todo el contorno, salvo en el extremo inferior. Mide 83 x 37 x 8 mm. Apareció en el sector C (MARTÍ OLIVER, 1981, 177, fig. 9) (lámina 43, 13).

Cerámica¹⁰³:**1. Cerámica lisa:****3. Cerámica campaniforme:****Formas:****Clase A. Simples:****Grupo I. Esférico:****Tipo 2. Semiesférico:**

Nº 65: vaso de la subvariante A.I.2.1 ? c. (cuenco) con decoración campaniforme incisa y pseudoexcisa de labio recto.

Mide 232 mm de diámetro. Las paredes tienen un grosor máximo de 6 mm. Apareció en el sector C (MARTÍ OLIVER, 1981, fig. 12). (lámina 43, 26).

FAUNA

Se encontraron, en el segundo nivel del sector A, restos de un individuo de *Ovis aries* y partes de otros dos; localizándose también una tibia de *Oryctolagus cuniculus*. Todo ello apareció entremezclado con huesos humanos. Tal asociación parece darse también en el tercer nivel.

Con los trabajos de I. Sarrión Montañana, se puede decir que en dicho sector aparecen 5 individuos de *Ovis aries* y otros 2 de *Ovis aries* o *Capra hircus*, además de una mandíbula de *Bos taurus*, así como varios fragmentos de vértebras.

Por el contrario, en el sector B, los restos de fauna fueron escasos y aparecieron fragmentados, correspondiendo a *ovicápridos* que pueden relacionarse con los del sector A. Por último en la prospección del sector C también se encontraron restos de dicha especie.

BIBLIOGRAFÍA:

MARTÍ OLIVER, 1981; BERNABEU AUBAN, 1984.

54. COVA DEL CAVALL.

Vallada (La Costera)

COORDENADAS GEOGRÁFICAS: 38° 53' 15" y 0° 41' 05" W (G) .

COORDENADAS UTM: 700821.78 4306912.95

EXCAVACIÓN: excavada o prospectada por el Grup Pare Presentat de Vallada.

MATERIAL: en el Museo Arqueológico Municipal de Vallada.

INHUMACIONES: existen restos humanos.

GENERALIDADES y CULTURA MATERIAL: cavidad abierta en la ladera norte de la Serra Grossa a unos 490 sobre el nivel del mar. Se encuentra muy cerca de la Cova Santa. Según B. Martí¹⁰⁴ en la misma existen puntas de flecha, colgantes de concha y pequeñas conchas perforadas además de cerámica a mano y a torno. Recientemente, J.L. Simón ha indicado la presencia en el registro de puntas de flecha, colgantes realizados sobre colmillos, hachas de piedra pulida, cuchillos de sílex, una espátula de hueso, conchas marinas trabajadas, además de un instrumental metálico consistente en: un punzón biapuntado de sección rectangular de 50 x 3 mm x 2 mm (SIMÓN GARCÍA, 1998, 130, Fig. 76, 4), un anillo de sección circular y extremos separados (SIMÓN GARCÍA, 1998, 130, Fig. 76, 5) y dos fragmentos de lámina (SIMÓN GARCÍA, 1998, 130, Fig. 76, 10 y 11).

BIBLIOGRAFÍA:

MARTÍ OLIVER, 1981; SIMÓN GARCÍA, 1998

102. Aparte del material que se refiere en este sector se documentaron elementos que indican una larga cronología. En opinión de B. Martí el sector contiene materiales que van desde el *Eneolítico* hasta la Edad Media.

103. Dentro del material hecho mano se especifica la presencia de fragmentos de borde con incisiones transversales en el labio, fragmentos de cuerpo con decoración a base de unguilaciones, fragmentos de *cuencos* y *vasos con cuello exvasado* sin decoración y en algún caso con mamelones, destacando un fragmento de pie en el que se observan improntas de cestería (MARTÍ OLIVER, 1981, 180). Estos materiales son, en opinión de B. Martí, posteriores a la utilización de la cueva como enterramiento (*Ibid.*, 192). Hay que recordar que este sector no fue excavado.

104. No hemos tenido acceso a los materiales encontrados en la misma.

55. COVA DEL CARASSOL DE BERNISSA.

Xàtiva (La Costera)

COORDENADAS GEOGRÁFICAS: 38° 58' 40" N 3° 8' 57" E (M).

COORDENADAS UTM: 711108.20 4317208.21

EXCAVACIÓN: debe responder al yacimiento conocido desde principios del siglo XX. Fue excavado en 1969 por J. Aparicio, quedando inédito.

MATERIAL: en el Museo de Prehistoria de la Diputación de Valencia¹⁰⁵.

INHUMACIONES: se encontraron varios cráneos en las prospecciones antiguas. En la excavación de 1969 aparecieron varios fragmentos de huesos y un cráneo semienterrado. J. Aparicio opina que habría un número de diez individuos arrojados desde el agujero de la entrada (contabilizando cráneos). Por su parte en las notas de Fletcher y Pla se especifica un número de 15 individuos (FLETCHER VALLS, 1971; PLA BALLESTER, 1972, 289).

GENERALIDADES: se trata de una cueva de estrecha entrada con un interior pequeño pero rico en sedimentación. Se sitúa al sureste de la «Penya de Sant Diego» en la ladera de la Sierra de Bernissa.

CULTURA MATERIAL: J. Aparicio cita un ajuar que consiste, conforme a sus denominaciones en:

- 25 cuchillos de sílex. Desde pequeños hasta alguno de 200 mm.
- 3 pequeñas azuelas o escoplos.
- 1 punta de corte transversal.
- 1 segmento.
- dos núcleos.
- una veintena de otras piezas de sílex.
- 13 punzones de hueso que no conservan la epífisis.
- 2 colgante de diente de carnívoro.
- 5 cuentas tonelete o en oliva.
- 1 cuenta esferoidal.
- 1 colgante alargado de pasta verdosa.
- conchas de pectúnculo y caracoles marinos.
- cerámica lisa.
- cerámica decorada con triángulos incisos, líneas y cortos segmentos.

Algunas decoraciones podrían ser campaniformes, aunque este aspecto no queda confirmado.

BIBLIOGRAFÍA¹⁰⁶

APARICIO PÉREZ, 1973 y 1975; FLETCHER VALLS, 1971, 88-89; PLA BALLESTER, 1972, 288-289.

56. COVA DEL BARRANC DE LES MERAVELLES.

Estubeny (La Costera)

COORDENADAS GEOGRÁFICAS: 39° 1' 16" N 3° 3' 45" E (M).

COORDENADAS UTM: 704052.52 4321835.44

EXCAVACIÓN: fue descubierta en el año 1934 por J. Chocomeli, dándosele en ocasiones su nombre al yacimiento. J. Aparicio la ha explorado desde 1967¹⁰⁷.

MATERIAL: en el Museo de Prehistoria. Diputación Provincial de Valencia.

INHUMACIONES: se han encontrado huesos humanos.

GENERALIDADES: se trata de una cavidad que se encuentra en el Barranc de les Meravelles. No disponemos de más datos sobre el yacimiento, salvo que J. Aparicio ha documentado en el mismo:

- cuentas de collar en oliva.
- sílex atípicos.
- cerámica a mano .
- restos humanos.

Aparte y al parecer de esta misma cueva existen dos fragmentos de campaniforme inciso (BERNABEU, 1984, 17-18). Ante la falta de más información debe considerarse al yacimiento como incierto dentro del conjunto de cavidades de inhumación múltiple.

BIBLIOGRAFÍA:

BERNABEU AUBÁN, 1984, 17-18; FLETCHER VALLS, 1969, 87; 1971, 102 y 1976, 81.

57. COVA DEL CERRO DEL SERRUIG.

Moixent (La Costera).

COORDENADAS GEOGRÁFICAS: 38° 52' 10" N 2° 56' 33" E (M)

COORDENADAS UTM: 694654.17 4304753.61

EXCAVACIÓN: prospectada por el S.I.P.

MATERIAL: en el Museo de Prehistoria. Diputación Provincial de Valencia.

INHUMACIONES: se documentan dos cráneos de los que uno pertenece a un adulto. Otro y una mandíbula inferior que corresponde a un individuo joven (BALLESTER TORMO, 1932, 16). Además aparecieron otros huesos humanos no especificados.

GENERALIDADES: cavidad orientada al Sur y situada en lo alto de una cerro próximo al pueblo de Moixent en las inmediaciones de una despoblado que I. Ballester catalogó como propio del eneolítico o de principios de la Edad del Bronce (BALLESTER TORMO, 1932, 15).

105. No hemos tenido acceso al mismo.

106. Hay información del yacimiento en la edición del 6-12-1907 en *Las Provincias* y en el almanaque del mismo periódico del año 1908.

107. Inmediata a esta cavidad, se localiza otra, **Cova número 1 del Barranc de les Meravelles**, donde se han encontrado huesos humanos. No se tiene noticias del encuentro en la misma de elementos de cultura material (FLETCHER VALLS, 1971, 102)

Se efectuaron una serie de catas en cuyo fondo encontraron tierra y piedra negra de aportación reciente. De ello se deduce que la totalidad del material encontrado se encontraba revuelto.

Con los pocos datos expuestos y por la ambigüedad del conjunto material referenciado debemos considerar el yacimiento como incierto dentro del conjunto de cavidades de inhumación múltiple

CULTURA MATERIAL: I. Ballester realiza el listado del siguiente material: «Sílex: algunas lascas y una de mayor robustez con señales de utilización en uno de sus bordes cortantes. Huesos: abundantes huesos de animales no clasificados (...). Cerámica: tiestos de barro gris hechos a mano» (PLA BALLESTER, 1946, 377).

BIBLIOGRAFÍA:

BALLESTER TORMO, 1932; PLA BALLESTER, 1946.

58. COVA DE PALOP.

Moixent (La Costera).

COORDENADAS GEOGRÁFICAS: 38° 52' 6" N 2° 56' 5" E (M).

COORDENADAS UTM: 695091.05 4304640.97

EXCAVACIÓN: prospectada por el S.I.P en 1931 y 1934, bajo la dirección de J. Chocomeli. Posteriormente fue sometida a la acción de los clandestinos. En la década de los setenta es prospectada por J. Aparicio.

MATERIAL: en el Museo de Prehistoria. Diputación de Valencia.

INHUMACIONES: no se ha mencionado la presencia de huesos humanos.

GENERALIDADES: se encuentra en la vertiente Noroeste del Cerro del Serruig. Abre su pequeña boca redondeada en la base del crestón rocoso, dando paso a una larga y estrecha galería que desciende y se ensancha hasta llegar a un pozo que J. Aparicio no llegó a explorar (APARICIO y SAN VALERO, 1977, 65). Para los últimos autores que la han tratado, la cueva tiene un espectro cultural que cubre desde el *Neolítico Antiguo* hasta la *Edad del Bronce*, no pudiéndose precisar si el interior fue de hábitat o de enterramiento. Esta última función sólo se expresa en la parte superficial de la entrada donde hay un enterramiento adscribible a la *Edad del Bronce*.

Por tanto, debemos considerar el yacimiento como incierto dentro del conjunto de cavidades de inhumación múltiple. La cavidad se encuentra muy cerca de un yacimiento de habitación que E. Pla Ballester considera que es de la Edad del Bronce.

CULTURA MATERIAL: el conjunto material encontrado por Chocomeli se compone de «dos punzones de hueso completos, un colmillo de jabalí trabajado, un grueso y tosco raspador sin retoque» (?), «varias conchas de pectúnculo y abundantes fragmentos de cerámica hecha a mano, algunos de ellos con rica ornamentación de cordones» (PLA BALLESTER, 1946, 377).

Aparicio y San Valero reproducen parte del material, sin describirlo. Conforme a su figura 22 se puede indicar la presencia en el registro de:

- lámina simple de sílex de sección trapezoidal triangular con ambos filos sinuosos. Mide 212,5 x 20 x 8,5 mm . Esta pieza presenta un tamaño que parece común en los ajuares funerarios.

- fragmento proximal de lámina simple de sílex de sección trapezoidal. Parece presentar retoque distal izquierdo. Mide 71 x 18,5 x 2,5 mm.

- fragmento proximal de laminita simple de sílex de sección triangular trapezoidal. Mide 30 x 7,5 x 1,5 mm.

- lasca con posible retoque.

- perforador sobre lasca.

- cuatro útiles óseos. Alguno puede ser de la serie A.1.1.b., debiendo estar realizado sobre un tercio de tibia de *Oryctolagus cuniculus*.

- un útil no especificado de hueso.

- natis de concha perforado.

- un colmillo de *Sus scrofa*.

BIBLIOGRAFÍA:

PLA BALLESTER, 1946 b, 377; APARICIO PÉREZ y SAN VALERO APARISI, 1977, 63-65.

59. YACIMIENTOS DE FONT DE LA FIGUERA (La Costera)

Se consideran aquí tres cavidades de inclusión incierta en el conjunto de cuevas de inhumación múltiple.

59.1: Coveta del Frare. De esta cavidad existen referencia en cuanto a la presencia de cuatro cráneos humanos, fragmentos de cerámica a mano y lascas del sílex en la colección particular de V. Biosca. En opinión del autor que da la reseña, el conjunto forma parte del ajuar de una cavidad de inhumación múltiple de probable adscripción *eneolítica* (RIBERA GÓMEZ, 1995, 179).

59.2: Cova de Sant Gomengo. En la misma colección de V. Biosca, A. Ribera señala la presencia de numerosos materiales, que considera son de ajuares de enterramientos múltiples *eneolíticos* (RIBERA GÓMEZ, 1995, 178).

59.3: Cova Santa. Se trata de una cavidad de grandes dimensiones que se abre 820 m sobre el nivel del mar, en la ladera Oeste del Monte Capurucho -38° 48' 10" y 0° 53' 30" (G)-. Se ha considerado como probable cueva de enterramiento (BERNABEU AUBÁN, 1984, 22; SIMÓN GARCÍA, 1998, 127), si bien no hay referencias en cuanto al encuentro de huesos humanos. Relacionada con el *Eneolítico* (RIBERA GÓMEZ, 1995, 178), la cavidad presenta una larga secuencia, destacando en su registro materiales campaniformes y metálicos. Además se han localizado cerámicas cardiales, útiles pulimentados, útiles en sílex -cuchillos, puntas de flecha, trapecios...- y en hueso - punzones y cinceles (APARICIO PÉREZ y SAN VALERO APARISI, 1977, 61). En la excavación que en los años 80 efectuó J. Aparicio, se consideró la posibilidad de la exis-

tencia de una etapa adscrita al *Mesolítico con geométricos* (APARICIO PÉREZ *et alii*, 1984, 314).

BIBLIOGRAFÍA:

APARICIO *et alii*, 1984, 314; APARICIO y SAN VALERO, 1977; BERNABEU AUBÁN, 1984, 22; RIBERA GÓMEZ, 1995; SIMÓN GARCÍA, 1998, 127.

60. OTROS YACIMIENTOS DE LOCALIZACIÓN PROBLEMÁTICA DE LA COSTERA.

Se ha considerado la función funeraria de algunas cavidades de difícil localización, sitas en la comarca de la Costera. Son:

60.1: Grietas o Coves del Barranc Poll. Xàtiva, La Costera. Se trata de grietas u oquedades destruidas por barrenos que se encuentran en la partida de la Teixonera, casi en los límites con el término municipal de Llosa de Ranes. Posteriormente fueron prospectadas por el S.I.P, conservándose escasos materiales en el Museo de Prehistoria de la Diputación de Valencia y en el Museo de Xàtiva. De éstos en la documentación se menciona la presencia de fragmentos de cerámica y de un hacha pulimentada (FLETCHER VALLS, 1965, 15).

60.2: La Teixonera. Estubeny. La Costera¹⁰⁸ La documentación proporciona una referencia específica con la denominación de esta partida, indicando la presencia de restos humanos y materiales en el Museo de Prehistoria de la Diputación de Valencia. Se trata de covachas y grietas que se abren en un puntal, sobre el denominado Barranc de la Barxilla. En su ladera se han localizado materiales que se consideran restos de un ajuar *eneolítico* extraído de alguna cavidad, quizá por la acción de los animales. Se han recogido fragmentos de cerámica, un fragmento de punzón plano, un cuchillo y cuentas de collar (APARICIO PÉREZ y SAN VALERO APARISI, 1977, 61; FLETCHER VALLS, 1969, 87; 1976b, 104; 1977, 67).

60.3: Cantera de Rosa Valencia. Barxeta. La Costera. La documentación aporta datos con esta referencia relativos al encuentro en una cantera de una brecha ósea sujeta a la pared rocosa. Estos restos humanos y otros materiales localizados en las inmediaciones y depositados en el Museo de Prehistoria de la Diputación de Valencia, han permitido considerar la destrucción de una posible cavidad de enterramiento. Entre los materiales recogidos se alude a piezas de sílex, un hacha de piedra pulimentada y fragmentos de cerámica (APARICIO PÉREZ y SAN VALERO APARISI, 1977, 52; FLETCHER VALLS, 1977, 65).

BIBLIOGRAFÍA:

APARICIO PÉREZ y SAN VALERO APARISI, 1977; FLETCHER VALLS, 1965; 1969; 1976b y 1977.

61. SIMA D'OR.

Beniganim (La Vall de Albaida).

EXCAVACIÓN: ha sido excavada por los eremitas S. Romaguera y J. Pacheco.

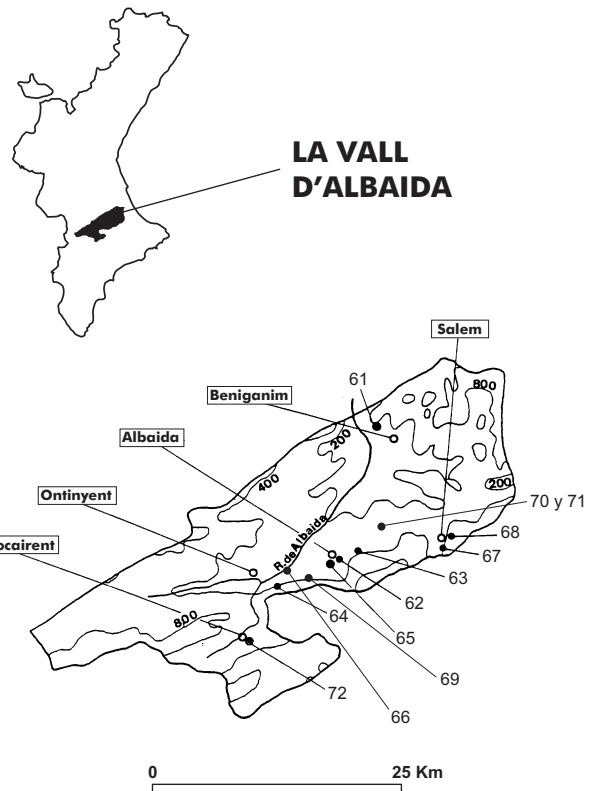


Figura 40. Mapa de distribución de los yacimientos en la comarca de La Vall d'Albaida.

MATERIAL: solamente las dos puntas de flecha que presentamos se encuentran en la Colección Museográfica de Gata de Gorgos. El resto está en la colección particular de los eremitas a la que no hemos tenido acceso.

INHUMACIONES: al parecer, existen huesos humanos.

GENERALIDADES: se trata de una pequeña cavidad de forma circular que se abre cerca de la cumbre de la Peña Roja en las proximidades y al oeste de la Ermita.

CULTURA MATERIAL:

Gracias a B. Martí se sabe que los materiales de la colección particular de los eremitas consisten en numerosas piezas de sílex, sobre todo puntas de flecha, y cuentas de collar hechas sobre hueso, caliza y concha (FLETCHER VALLS, 1981, 7576). En la Colección Museográfica de Gata de Gorgos hemos tenido acceso al siguiente material:

Industria lítica:

P. tallada:

Clase B. Puntas de flecha:

VI.B.1.b. De pedúnculo y lados convergentes con aletas agudas:

Nº 1: Lr Prr, R4, ?, S1, S, 32 x 19 x 4 mm (lámina 68, 10).

Nº 2: Lxx Pxx, R4, ?, S1, S, 32 x 20 x 5 mm (lámina 68, 11).

BIBLIOGRAFÍA:

FLETCHER VALLS, 1981, 75-76.

108. No debe descartarse que se trate de referencias más recientes de las mismas cavidades que se mencionan en el párrafo anterior.

62. COVA DEL CAMÍ REAL D'ALACANT.

Albaida (La Vall d'Albaida).

COORDENADAS GEOGRÁFICAS: 38° 49' 17" N 3° 10' 18" E (M).

COORDENADAS UTM: 715407.10 4299953.28

EXCAVACIÓN: por I. Ballester en 1928.

MATERIAL: en el Museo de Prehistoria. Diputación Provincial de Valencia.

INHUMACIONES: se constatan restos de un mínimo de 19 individuos. Los huesos aparecieron en general en mal estado a causa de las remociones efectuadas en la época y por las continuas filtraciones de agua. Solamente algunos enterramientos considerados por I. Ballester más recientes estaban algo más protegidos. Para este autor los enterramientos son secundarios.

GENERALIDADES: se trata de una cueva, dividida en dos cámaras, una al este (L) y otra al oeste (P) por un conglomerado de origen natural. Se encontraba a la entrada del Puerto de Albaida, al pie del cerro de Castevell y en la rambla del río del mismo nombre, entre un puente de la carretera vecinal de Adzaneta y unas tierras de cultivo. I. Ballester sitúa al yacimiento a 40 m del puente, 16 m de la carretera vecinal y a 9 m de lo que fue el Camí Real d'Alacant, que, en ese punto, se separaba de la carretera de Albaida. El 23 de diciembre de 1928 se descubrió rectificando una zanja de conducción de aguas. La zanja circulaba paralela a ambas vías en terreno de aluvión cuaternario y se orientaba al NNW, alcanzando en el punto donde se encontraba el yacimiento una profundidad de 275 cm con un ancho de 70 cm.

La excavación de la misma partió lo que luego resultaría la cámara P en dos mitades, siendo el hueco que quedaba al oeste «una especie de pequeña rinconada abierta en el aluvión». El que quedaba al este «dejaba ver una bóveda irregular de tobas y conglomerado» que se alzaba hacia el sur hasta una altura de 170 cm. En este punto aparecía todo el espacio obstruido por una masa de tierra suelta y piedras de mediano tamaño.

El fondo de esta rinconada lo ocupaba un bloque de conglomerado con pronunciado talud hasta la zanja y separado de la bóveda por un espacio de 25 a 40 cm. El fondo de la zanja estaba ocupado por montones de tierra rojiza y grisácea, unas cuantas piedras gruesas y algunos fragmentos de huesos (BALLESTER TORMO, 1929, 32-33).

Rebajando el fondo de la zanja se encontraron los primeros huesos humanos a partir de los 35 cm. Los obreros aseguraron que los huesos aparecieron en un buen número en el centro de la zanja y arrojados junto a la cavidad oeste. Los cráneos estaban separados y muchos se encontraron bajo gruesas piedras tobáceas, disposición comprobada por I. Ballester en tres que se hallaron junto a la cavidad este, donde, inmediato a ellos, apareció un vaso de fondo convexo y cuerpo troncocónico alargado.

En total se retiraron 3 cráneos casi completos y fragmentos de otros 7 que se rompieron al extraerlos y que se designaron con las letras de la A a la J para diferenciarlos de los hallados en la excavación. Entre los restantes huesos apareció

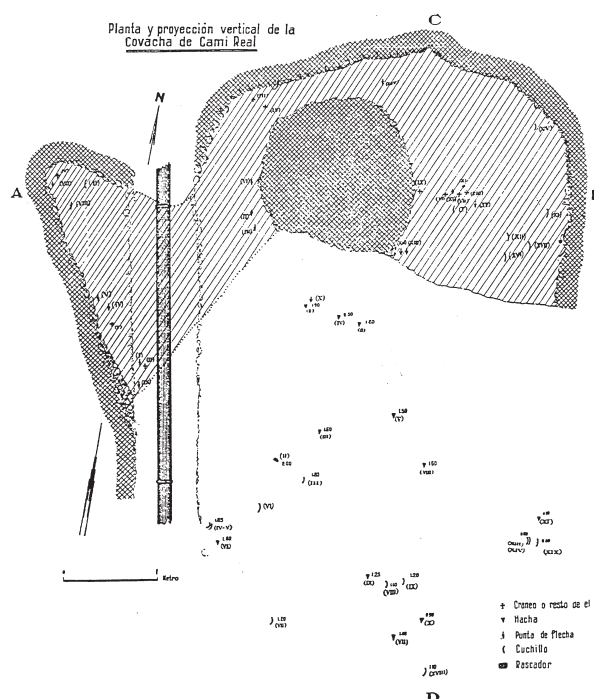


Figura 41. Planta y proyección vertical de la Covacha de Camí Real (BALLESTER TORMO, 1929, 3).

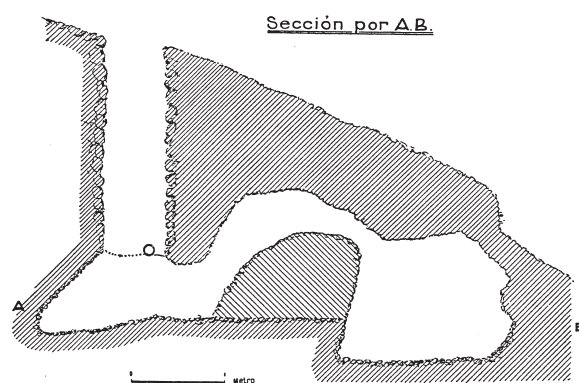


Fig. 4. Sección longitudinal de la covacha

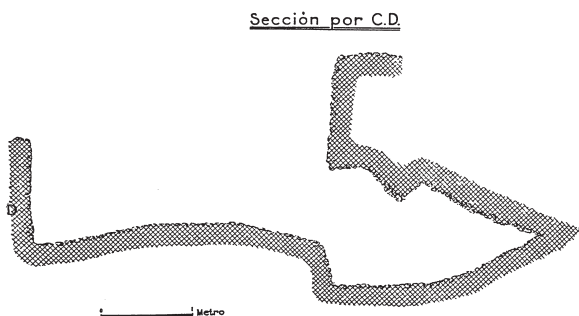


Fig. 5. Sección transversal de la cámara L y cata frontera

Figura 42. Arriba: sección longitudinal de la Cueva. Abajo: Sección transversal de la cámara L y cata frontera. Cova del Camí Real (BALLESTER TORMO, 1929, Fig. 5).

lo que el mencionado autor denomina lámina de marfil y que responde al útil de hueso sobre metapodio de ciervo nº 53 (BALLESTER TORMO, 1929, 31-34).

Hasta que se pudo efectuar la excavación, el yacimiento fue revuelto en parte, encontrándose la azuela nº 44 (según su numeración: I) y la punta de flecha nº 27 (nº 10 según su numeración) a una profundidad supuesta de 170 cm (BALLESTER TORMO, 1929, 37), junto a una cata clandestina.

Aparte, el cribado de las tierras revueltas por los obreros municipales proporcionó la *Turritella comunis*, el pequeño caracol, restos humanos, fragmentos cerámicos, el útil óseo (en opinión de Ballester es una espátula de marfil) nº 52, la laminita nº 3 y el raspador de sílex nº 35 (BALLESTER TORMO, 1929, 34).

Con todo, se procedió a excavar el estrato intacto y así a la entrada de la cavidad P se encontró un frontal roto en dos partes (cráneo I) junto a costillas, huesos largos y dos cóndilos temporales a los que se añadieron otros 3 situados algo más hacia la zanja junto a un molar izquierdo y gran parte de un occipital. A 25 cm al sur se encontró un trozo de mandíbula inferior.

En la misma oquedad oeste y ensanchándola hacia el NW se halló un occipital (V) y otros restos de bóveda craneana peor conservados. Debajo de este occipital aparecieron la punta de flecha nº 31 y, cribando las tierras del mismo sitio, la nº 20 y la laminita nº 1. En el fondo del propio hueco se encontraron la punta nº 22 y el elemento calificado por nosotros como resto de talla (nº 37), que es considerado por I. Ballester como punta de flecha o como lasca.

El límite sur de la zona removida por los obreros quedaba indicado en la zanja por un escalón de 40 cm de altura. En su borde se observó una gruesa toba con la parte más llana hacia abajo cuyos bordes descansaban en piedras de mediano tamaño y su centro sobre un cráneo (II). Todo ello a 315 cm de profundidad desde la cúspide de la loma.

Este cráneo estaba apoyado en la parte más alta del parietal izquierdo, ligeramente inclinado hacia adelante y con la frente al SSE. Le faltaban los dos huesos faciales y las mandíbulas, encontrándose una tibia que lo tocaba por el NW. Estaba rodeado de tierra rojo negruzca a consecuencia de las filtraciones y junto al mismo se encontró una punta de flecha (nº 21).

A 45 cm al sur de este cráneo y bajo un empedrado formado por piedras medianas apareció un lecho de huesos humanos entre los que Ballester precisa fragmentos de húmeros, costillas y un coxal.

Al norte de la zanja, donde terminaba la zona revuelta, se evidenció que el estrato no se extendía más allá de la oquedad del W. Frente al final de éste y en el borde de la zanja se halló la cuenta de collar nº 50.

Por otra parte, en la cavidad este se exploró una estrecha e irregular faja de sedimento, intacta, paralela a la zanja y limitada por ella. Se encontraba al pie del talud del bloque de conglomerado que ocupaba el fondo. A la vez se excavó un rincón que, formado por el saliente de la bóveda y el mencionado bloque, se extendía en dirección norte y parecía torcer al este por detrás de aquel. A la entrada de esta rinconada se

hallaron las puntas nºs 27 y 29 y al pie del mismo, algo más al sur la nº 24.

Al excavar el referido rincón en un estrato intacto apareció otro cráneo (III). Se apoyaba sobre el parietal derecho y le rodeaban algunos fragmentos de huesos. A 15 cm al NE del anterior y a unos 5 cm sobre el nivel del mismo apareció otra bóveda craneana con los parietales casi completos, la bóveda central apoyada sobre el lado izquierdo y con la frente hacia el norte (IV). Junto a ella apareció una mandíbula inferior casi completa un fragmento de otra y otra de una superior.

En el sitio donde aparecieron ambos cráneos (reellenos de tierra rojo grisácea) y en lo más profundo de la angosta rinconada, fueron hallados varios restos: una mandíbula inferior en dos trozos, fragmentos de cañas de huesos de tamaño medio y grande, costillas, un sacro muy descompuesto (al parecer de varón), otro fragmento de pelvis, una falange y tres falanginas.

En diversos sitios y en puntos inmediatos a la zanja aparecieron diversos fragmentos de cerámica. Hay que decir que el fondo del terreno, salvo arcilla roja arrastrada por las filtraciones, estaba compuesto por guijo mediano, muy suelto y alguna veta de lavada arena amarillenta.

La excavación se dirigió posteriormente hacia el este (cámara L). Con la misma, se pudo determinar que la covacha se prolongaba 4 m en esa dirección por encima y más allá del bloque de conglomerado. La excavación de todo el frente sur alcanzó un área de 5 x 5 m con una profundidad de 1,85 cm. Fue aquí donde se encontraron a diversas cotas la concha de *Glycymeris gaditanus*, el raspador nº 34 y la punta nº 28, 11 láminas de sílex (nºs 4-9 y 11-15) y fragmentos de cerámica, algunos de una *cazuela de fondo ancho y plano*, y varios vasos en forma de casquete. Junto a los cuchillos nºs 4 y 5 se encontraron trozos de un fémur y de una tibia.

Hay que señalar que la mayoría de las láminas y la totalidad de las hachas aparecieron fuera de la covacha, lejos del sitio en donde se realizaban los enterramientos.

Por otra parte, la extracción de tierras puso de manifiesto que la masa de conglomerado dividía a la cámara en dos compartimentos. En un lugar equidistante entre ambos apareció una gran piedra caliza (95 x 60 cm) de forma trapezoidal, con la parte superior casi plana y sentada en unos bloques de conglomerado. En opinión de I. Ballester esta piedra provendría de la cercana barranquera y pudo servir por su posición central y horizontal para la separación entre ambos compartimentos.

También en la cámara este apareció una oquedad en cuya superficie se encontraron algunos fragmentos cerámicos (alguno con elementos de aprehensión) y huesos humanos descompuestos e inclasificables, pudiéndose determinar solamente un parietal y alguna tibia. En la misma cámara este y a escasa profundidad se determinó un empedrado formado por cuatro grandes rocas tobáceas y tres más pequeñas que cubrían un grupo de cráneos, situados a 140 cm de la entrada de la cámara y sobre 60 m de la bóveda.

El más próximo a la entrada (VI) apareció sentado normalmente, con una ligera inclinación hacia la izquierda, orientado al NWW y en contacto por la frente con la lámina de un coxal y por la derecha con el cráneo nº VII y con una mandíbula inferior. Al sur y algo más alejados se encontraron

una diáfisis de cúbito y parte de un radio. A este cráneo pertenecería la mandíbula encontrada junto a él.

El cráneo nº VII se encontró tumbado sobre el lado derecho, con ligera inclinación hacia delante y con el parietal izquierdo suelto y algo roto por el peso de la piedra. Le rodeaban por el sur algunos fragmentos óseos inclasificables y al este se encontraba el cráneo VIII. El VII también estaba en contacto con la lámina del coxal donde se apoyaba el cráneo VI. Le acompañaba una mandíbula que podría pertenecerle.

Al NE. apareció el VIII en posición normal, ligeramente inclinado hacia arriba, y orientado al ENE. Se encontraba a un nivel más bajo que los precedentes, mostraba una buena parte del parietal derecho hundida y a su alrededor se veían diversos fragmentos de huesos y un fémur que se apoyaban en lado izquierdo del frontal, hallándose debajo un peroné y trozos de una mandíbula superior.

También en contacto con el VI apareció el IX, sentado por el occipital. Cerca se encontraron los fragmentos de bóveda craneana del X. Todos los cráneos estaban vacíos de tierra a excepción del IX y el VIII que contenían tierra de color rojo-negruzco.

En la misma hendidura aún llena de tierra se halló un vaso (BALLESTER 1929, lam. VI, B2) y restos del fondo de otro de mediano tamaño. Entre los cráneos se encontraron las puntas nº 25 y nº 32 y cerca de ellos las nºs 15, 22, 29 y 33. Por otro lado, al cribar la tierra que se encontraba debajo del grupo de cráneos apareció el cuchillo nº 13 y al fondo de la cámara el nº 11. También debajo de los cráneos apareció el útil aplanado de hueso nº 54 y la cabeza acanalada del nº 51. (BALLESTER TORMO, 1929, 35-44).

Hay que indicar que para I. Ballester la cavidad fue agrandada artificialmente (BALLESTER TORMO, 1929, 44).

Teniendo en cuenta el número de cráneos I. Ballester apunta un número mínimo de 19 inhumados en la cavidad. En su artículo reproduce los 9 cráneos mejor conservados (BALLESTER TORMO, 1929, lam. 9) y aplica el índice de Broca a un total de 8, especificando en algunos el sexo y la edad.

Cráneo			
A	73,33	Dolicocéfalo	varón, de 20 a 30 años.
B	72,48	Dolicocéfalo	? de 16 a 18 años.
C	78,66	Mesocéfalo	mujer de 18 a 20 años.
D			varón de 40 a 50 años.
E			varón de 30 años.
F			mujer adulta.
G			mujer de 50 años.
H			varón de 18 a 20. años.
I			varón de 20 años.
J			varón de 20 años.
II	70,49?	Dolicocéfalo	varón de 30 años.
III			?
VI	75,27	Subdolicocéfalo	mujer de 18 a 20 años.
VII	71,87?	Dolicocéfalo	varón de 20 años.
VIII	80,55	Subbraquicéfalo	varón de 20 años.
IX	75,13	Subdolicocéfalo	varón de 30 años.

CULTURA MATERIAL¹⁰⁹:

Industria lítica:

P. tallada:

Clase A. Piezas de matriz laminar poco modificada:

A.1. Láminas o cuchillos¹¹⁰:

A.1.1. Sin retoque:

Nº 1: (1) (C.A. 1 / II) fragmento distal de laminita simple de sílex sin retoque; sección transversal triangular / trapezoidal; filos sinuosos (microescotaduras); fractura proximal con cresta. Mide: 41,6 x 11 x 2,5 mm (BALLESTER TORMO, 1929, lam. VII A) (lámina 44, 1).

Nº 2: (2) (C.A. 2 / XI) lámina simple de sílex sin retoque. Talón facetado; bulbo rebajado; sección transversal trapezoidal; filo izquierdo muy sinuoso (macroescotaduras). Está en proceso de deshidratación. Mide: 48,5 x 12,8 x 3,7 mm (BALLESTER TORMO, 1929, lam. VII A) (lámina 44, 2).

Nº 3: (3) (C.A. 3 / I) laminita simple de sílex sin retoque. Talón facetado; bulbo difuso; sección transversal triangular; filos sinuosos (microescotaduras en todo el contorno). Mide: 61,3 x 9 x 2,4 mm (BALLESTER TORMO, 1929, lam. VII A) (lámina 44, 3).

Nº 4: (4) (C.A. 4 / VI) laminita simple de sílex sin retoque. Talón liso; bulbo marcado; sección transversal trapezoidal; filos sinuosos. Está deshidratada en la zona distal. Mide: 61,6 x 11,7 x 3,4 mm (BALLESTER TORMO, 1929, lam. VII A) (lámina 44, 4).

Nº 5: (5) (C.A. 5 / IX) lámina de sílex de semidescortezado sin retoque. Talón diedro; bulbo marcado; sección transversal triangular; filos sinuosos (microescotaduras en todo el contorno); fractura distal con cresta. Se observa brillo meteórico en la zona distal derecha. Mide: 66 x 22 x 9 mm (BALLESTER TORMO, 1929, lam. VII A) (lámina 44, 5).

Nº 6: (7) (C.A. 7 / V) lámina simple de sílex sin retoque. Talón facetado; bulbo rebajado; sección transversal trapezoidal; filos sinuosos (microescotaduras en todo el contorno). Mide: 90 x 18 x 5 mm (BALLESTER TORMO, 1929, lam. VII A) (lámina 45, 1).

Nº 7: (8) (C.A. 8 / IV) lámina simple de sílex sin retoque. Talón facetado; bulbo rebajado; sección transversal triangular /trapezoidal; filos sinuosos (microescotaduras). Mide: 87 x 19,8 x 5,5 mm (BALLESTER TORMO, 1929, lam. VII A) (lámina 44, 6).

Nº 8: (9) (C.A. 9/ XVIII) lámina de semidescortezado de sílex sin retoque. Talón liso; bulbo marcado; sección transversal trapezoidal; filos sinuosos (microescotaduras). Está deshidra-

109. Se indica entre paréntesis el número que I. Ballester dio a las piezas y su sigla.

110. Las láminas se inscriben en el texto I. Ballester bajo la denominación general de cuchillos, aunque considera que las nº 10 y 14 (según su numeración) serían por su forma puñales u hojas de lanza y que las nºs 12, 15, 16, 17, 18 y 19 bien por su retoque o bien por su espesor no debieron utilizarse como cuchillos. Por otra parte opina que las nº 7 y 8 proceden del mismo nódulo y que con las nº 1 y 4 son más perfectas que el resto. No todas se encontraron en el mismo lugar, apareciendo algunas fuera de la covacha, dos en la cámara P (1 y 3) y seis en la L (2, 11, 15, 16, 18 y 19) (BALLESTER TORMO, 1929, 65-67).

tada en el reverso. Mide: 99,5 x 26 x 7,7 mm (BALLESTER TORMO, 1929, lam. VII A) (lámina 44, 7).

Nº 9: (10) (C.A. 10 / III) fragmento distal de lámina simple de sílex sin retoque. Sección transversal trapezoidal; fractura proximal limpia; filos sinuosos (macro y microescotaduras). Fragmentada en tres partes, está muy deshidratada. Mide: 106 x 22 x 5 mm (BALLESTER TORMO, 1929, lam. VII A) (lámina 44, 8).

Nº 10: (11) (C.A. 11 / XV) lámina simple de sílex sin retoque. Talón diedro; bulbo marcado; sección transversal triangular / trapezoidal; filos muy sinuosos (macro y microescotaduras). Está deshidratada. Mide: 107 x 19,4 x 5,5 mm (BALLESTER TORMO, 1929, lam. VII A) (lámina 44, 9).

Nº 11: (13) (C.A. 13 / VII) fragmento proximal de lámina simple de sílex sin retoque. Talón liso; bulbo marcado; sección transversal triangular / trapezoidal; filo derecho muy sinuoso (macro y microescotaduras). Está partida en dos pedazos. Mide: 78,6 x 18,9 x 6 mm (BALLESTER TORMO, 1929, lam. VII A) (lámina 44, 10).

A.1.2. Con pseudorretoque:

Nº 12: (14) (C.A. 14 / XIX) lámina simple de sílex con pseudorretoque. Talón facetado; bulbo difuso; sección transversal trapezoidal; retoque: Pl. mm. d. c. lateral izquierdo distal. Está deshidratada. Mide: 78 x 12,7 x 3,5 mm (BALLESTER TORMO, 1929, lam. VII A) (lámina 44, 11).

A.1.3. Con retoque:

A.1.3.a. Con retoque en un lado:

Nº 13: (6) (C.A. 6 / XIII) lámina simple de sílex con retoque. Talón liso; bulbo marcado; sección transversal trapezoidal; filos sinuosos (microescotaduras); retoque: Pl. m. b. c. meso-distal, Pl. p. d. c. distal, lateral izquierdo. Mide: 73,3 x 18,5 x 6 mm (BALLESTER TORMO, 1929, lam. VII A) (lámina 44, 12).

A.1.3.c. Con retoque en más de un lado:

Nº 14: (12) (C.A. 12 / VIII) lámina simple de sílex con retoque. Talón facetado; bulbo rebajado; sección transversal triangular; retoque: Se. mp. d. c. en ambos laterales. Su forma es muy apuntada. Mide: 94,6 x 17,6 x 6,8 mm (BALLESTER TORMO, 1929, lam. VII A) (lámina 45, 2).

Nº 15: (17) (C.A. 17 / XIV) fragmento mesial de lámina simple de sílex con retoque. Sección transversal triangular; retoque: Se. d. mp. c. en todo el anverso. Tiene un levantamiento térmico en el reverso. Mide: 42,2 x 12,2 x 5,7 mm (BALLESTER TORMO, 1929, lam. VII A) (lámina 44, 13).

Nº 16: (18) (C.A. 18 / XVII) fragmento mesial de lámina simple de sílex con retoque. Sección transversal triangular; fractura distal con cresta; retoque: S / Pl. b. m. c. lateral izquierdo; S / Pl. i. p. lateral derecho (se observan levantamientos planos muy profundos, aislados y directos en el lado derecho). Está deshidratada. Mide: 28 x 13 x 4,6 mm (BALLESTER TORMO, 1929, lam. VII A) (lámina 44, 14).

Nº 17: (19) (C.A. 19 / XII) fragmento mesial de lámina de sílex simple con retoque. Sección transversal trapezoidal; ambas fracturas limpias; retoque Pl. p. d. c. en ambos lados.

Mide 22 x 12,5 x 3,8 mm (BALLESTER TORMO, 1929, lam. VII A) (lámina 44, 15).

A.3. Láminas truncadas:

Nº 18: (15) (C.A. 15 / X) fragmento proximal de lámina simple de sílex con retoque. Talón facetado; bulbo rebajado; sección transversal trapezoidal; filos muy sinuosos (macro y microescotaduras); retoque S / Pl. d. c. lateral izquierdo; A. p. d. c. distal; S / Pl. d. c. lateral derecho. Mide: 59,3 x 18,5 x 6 mm (BALLESTER TORMO, 1929, lam. VII A) (lámina 44, 16).

Nº 19: (16) (C.A. 16 / XVI) fragmento mesial de lámina simple de sílex con retoque. Sección transversal trapezoidal; fractura proximal limpia, fractura distal retocada; retoque: Pl. p / mp. b mesoproximal, Pl. mp. d. c. distal, lateral izquierdo; A. p. d. c. distal; Pl. mp. d. c. distal, Pl. mp. b. c. mesial, Pl. mp. d. c. proximal lateral derecho. Está deshidratada. Mide: 51 x 15 x 5,5 mm (BALLESTER TORMO, 1929, lam. VII A) (lámina 44, 17).

Clase B. Puntas de flecha¹¹¹:

V.2.a. Romboidales saliciformes sin aletas inversas:

Nº 20: (7) (C.A. 7 / IX) Lxx Prr, R5 (dent), L, S2, S, 37 x 14,6 x 3,5 mm (BALLESTER TORMO, 1929, lam. VIII, A) (lámina 45, 4).

Nº 21: (2) (C.A. 2 / IV) Lxr Pxr, R3, L, S2, A, 31 x 18 x 5 mm (BALLESTER TORMO, 1929, lam. VIII, A) (lámina 45, 5).

V.2.b. Romboidales saliciformes con aletas inversas:

Nº 22: (15) (C.A. 15 / XIV) Lxx Prr, R5, L, S1, A, 51 x 16 x 4,5 mm (BALLESTER TORMO, 1929, lam. VIII, A) (lámina 45, 6).

V.? Romboidales indeterminadas por fractura:

Nº 23: (6) (C.A. 6 / VI) Ltr Pcc, R3, Ls, S1, S, 29,8 x 15,5 x 3 mm (BALLESTER TORMO, 1929, lam. VIII, A) (lámina 45, 7).

VI.B.1.b. De pedúnculo y lados convergentes con aletas agudas:

Nº 24: (9) (C.A. 9 / XI) Ltr PBr, R4, ?, S1, A, 30,5 x 13,5 x 3,7 mm (BALLESTER TORMO, 1929, lam. VIII, A) (lámina 45, 8).

VI.B.1.c. De pedúnculo y lados convergentes con aletas obtusas:

Nº 25: (5) (C.A. 5 / I) Lxx Pxx, R5, L, S2, S 30,9 x 12 x 3,6 mm (BALLESTER TORMO, 1929, lam. VIII, A) (lámina 45, 9).

Nº 26: (8) (C.A. 8 / II) Lxx Prr, R4 (dent), ?, S1, A. Está deshidratada. Mide: 34,5 x 20 x 5 mm (BALLESTER TORMO, 1929, lam. VIII, A) (lámina 45, 10).

111. I. Ballester clasifica a las puntas por su morfología, denominando *barbadas* a las que tienen aletas. Considera que la nº 3 (según su numeración) es *amigdaloides*. La punta nº 1 de su numeración (*de caliza negruzca*) es un fragmento de cuarcita.

VI.B.1.f. De pedúnculo y lados convergentes con una aleta aguda y otra obtusa:

Nº 27: (10) (C.A. 10 / X) Lcc Pxr, R4, ?, S1, A, 28 x 21 x 3,3 mm (BALLESTER TORMO, 1929, lam. VIII, A) (lámina 45, 11).

VI.B.2.a. De pedúnculo y lados convergentes con una aleta recta:

Nº 28: (13) (C.A. 13 / XIII) Lxr Prr, R5, L, S2, A. Está deshidratada. Mide: 44 x 15 x 3,3 mm (BALLESTER TORMO, 1929, lam. VIII, A) (lámina 45, 12).

VI.B.2.b. De pedúnculo y lados convergentes con una aleta aguda:

Nº 29: (12) (C.A. 12 / III) Lxr Prr, R5, L, S1, A. Mide: 33,7 x 15 x 3,4 mm (BALLESTER TORMO, 1929, lam. VIII, A) (lámina 45, 13).

VI.B.2.c. De pedúnculo y lados convergentes con una aleta obtusa:

Nº 30: (4) (C.A. 4 / VII) Lrr Prr (se asemeja a un geométrico), Ls, R3, S1, A, 29 x 16 x 3 mm (BALLESTER TORMO, 1929, lam. VIII, A) (lámina 45, 17).

VI.C.1.c. Cruciformes con aletas obtusas:

Nº 31: (11) (C.A. 11 / XV) Lxx Pxx, R3, Ls, S2, S. Está deshidratada. Mide: 39,5 x 10,5 x 3,7 mm (BALLESTER TORMO, 1929, lam. VIII, A) (lámina 45, 15).

VI.C.2.c. Cruciformes con una aleta obtusa:

Nº 32: (14) (C.A. 14 / XII) Lxr Pxr, R5, Ls, S2 (triangular), A, 46,6 x 13,5 x 4,2 mm (BALLESTER TORMO, 1929, lam. VIII, A) (lámina 45, 14).

B.1. Indeterminadas:

Nº 33: (3) (C.A. 3 / VIII) Lxx P? ó B?, R4, ?, S1, S, 26,7 x 14 x 5,8 mm (BALLESTER TORMO, 1929, lam. VIII, A) (lámina 45, 3).

Clase E. Piezas realizadas sobre lasca y sobre fragmentos:**4. Lascas con retoque plano distal (raspadores):**

A estos elementos I. Ballester los denomina «rascadores»

Nº 34: (1) sobre lasca espesa de sílex de semidescortezado de sección transversal planoconvexa. Tiene el bulbo rebajado y levantamientos sobreelevados en el frente. Mide 66,9 x 37 x 21,8 mm (BALLESTER TORMO, 1929, lam. VII, B 1) (lámina 45, 19).

Nº 35: (2) sobre fragmento de mesial lasca simple de sílex de sección transversal biconvexa. Retoque en el frente Se.d.mp.c. Mide 23,5 x 25 x 10 mm (BALLESTER TORMO, 1929, lam. VII, B 2) (lámina 45, 16).

Clase F. Piezas relacionadas con el proceso de talla:**1. Núcleos¹¹²:**

Nº 36: de sílex que presenta al menos dos negativos de extracción de laminillas. Mide 36,4 x 30,5 x 23 mm.

112. I. Ballester no menciona la pieza que, a continuación, se expone. Dada la minuciosidad con que el autor describe los materiales, podemos considerar como dudosa su adscripción al registro.

2. Restos de talla:

Nº 37: (1) (C.A. 1/V) de cuarcita de sección transversal triangular, que podría tratarse de una punta de flecha en fabricación. Está fracturado en su parte inferior. Mide 20,5 x 15 x 3,3 mm. Ballester lo considera como punta de flecha (BALLESTER TORMO, 1929, lam. VIII, A) (lámina 45, 20).

Diversos:

Nº 38: placa de arenisca de sección transversal rectangular con levantamientos intencionales en un extremo. Mide 99 x 66 x 11 mm (lámina 49, 1).

P. pulimentada:**A Hachas¹¹³:**

Nº 39: (II) hacha pulimentada de forma general trapezoidal. Caras: biconvexas; bordes vistos de cara: convexo / recto, vistos de perfil: curva uniforme; talón visto de cara: redondeado, visto de perfil: curva uniforme; corte visto de cara: convexo (muy deteriorado por levantamientos), visto de frente: recto. Presenta el filo afectado por macrolevantamientos; sección transversal: oval; sección longitudinal: sagital; materia prima: diabasa. Mide: 87 x 53 x 34,6 mm (BALLESTER TORMO, 1929, lam. V) (lámina 46, 1).

Nº 40: (IV) hacha pulimentada de forma triangular. Caras: biconvexas.; bordes vistos de cara: convexo / convexo, vistos de perfil: en curva uniforme; talón visto de cara: redondeado, visto de frente: en curva uniforme; corte visto de cara: convexo, visto de perfil: curvo. Presenta en el filo algún macrolevantamiento; sección transversal: oval; materia prima: diabasa. Mide: 73 x 44,4 x 25,8 mm (BALLESTER TORMO, 1929, lam. V) (lámina 46, 2).

Nº 41: (VII) hacha pulimentada de forma general oval. Caras: biconvexas; bordes vistos de cara: convexo recto, vistos de perfil: curva uniforme; talón visto de cara: recto (es casi más grande que el filo), visto de perfil: facetado; corte visto de cara: convexo, visto de frente: curvo. Presenta el filo muy deteriorado con varios levantamientos; sección transversal: oval; materia prima: sillimanita. Mide: 46 x 48 x 20,8 mm (BALLESTER TORMO, 1929, lam. V) (lámina 45, 18).

Nº 42: (VIII) hacha pulimentada de forma general triangular. Caras: biconvexas; bordes vistos de cara: recto / recto; vistos de perfil: facetado / curva uniforme; talón visto de cara: redondeado; visto de perfil: facetado; corte visto de cara: convexo; visto de frente: recto. Presenta el filo muy sinuoso con macrolevantamientos; sección transversal: pseudorrectangular; materia prima: diabasa. Mide: 83 x 43 x 31,5 mm (BALLESTER TORMO, 1929, lam. V) (lámina 46, 3).

Nº 43: (IX) hacha pulimentada de forma general trapezoidal. Caras: biconvexas; bordes vistos de cara: convexo / recto, vistos de perfil: curva uniforme; talón visto de cara: redondeado (afectado por levantamientos), visto de perfil: curva uniforme; corte visto de cara: convexo, visto de frente: recto. Presenta el

113. Para I. Ballester se han de considerar estrictamente hachas las nºs I, II, IV, VII, VIII y IX (según su numeración). La V y la VI son consideradas como azuelas y la III como una gubia. Por otra parte considera que la totalidad de los útiles pulimentados están realizados sobre ofitas. Tampoco debemos olvidar que todas las piezas fueron encontradas fuera de la sepultura.

filo con macrolevantamientos; sección transversal: oval; materia prima: diabasa. Mide: 111 x 60 x 35 mm (BALLESTER TORMO, 1929 , lam. V) (lámina 46, 4).

B. Azuelas:

Nº 44: (I) azuela pulimentada de forma general trapezoidal. Caras: biconvexas; bordes vistos de cara: convexo / convexo, vistos de perfil: en curva uniforme ; talón visto de cara:, visto de perfil: facetado; corte visto de cara: convexo (está afectado por un levantamiento grande), visto de frente: recto. Presenta el filo muy deteriorado con macrolevantamientos; sección transversal: oval; ; materia prima: diabasa. Mide: 87,8 x 51 x 32 mm (BALLESTER TORMO, 1929 , lam. VI) (lámina 46, 5).

Nº 45: (III) azuela pulimentada de forma general trapezoidal. Caras: recta / convexa; bordes vistos de cara: convexo / convexo, vistos de perfil: curva uniforme; talón visto de cara: recto, visto de perfil: facetado; corte visto de cara: convexo, visto de frente: curvo. Presenta el filo poco gastado (microlevantamientos); sección transversal: oval; ; materia prima: diabasa. Mide: 73 x 32,7 x 22 mm (BALLESTER TORMO, 1929, lam. VI) (lámina 46, 7).

Nº 46: (V) azuela pulimentada de forma general triangular. Caras: birrectilíneas; bordes vistos de cara: convexo / convexo, vistos de perfil: facetado / curva uniforme; talón visto de cara: redondeado, visto de perfil: facetado; corte visto de cara: convexo, visto de frente: curvo. Presenta el filo poco gastado (microlevantamientos); sección transversal: trapezoidal; materia prima: diabasa. Mide: 60,5 x 30 x 13,3 mm (BALLESTER TORMO, 1929 , lam. VI) (lámina 46, 6).

Nº 47: (VI) azuela pulimentada de forma general trapezoidal. Caras: recta / convexa (la cara de disposición recta tiene un entrante seguramente para empuje) bordes vistos de cara: convexo / convexo, vistos de perfil: facetados; talón visto de cara: redondeado, visto de perfil: facetado con un entrante en «V»; corte visto de cara: convexo, visto de frente: curvo. Presenta un macrolevantamiento en el filo, el resto del mismo parece poco gastado; sección transversal: rectangular; materia prima: diabasa. Mide: 87 x 57 x 22,4 mm (BALLESTER TORMO, 1929 , lam. VI) (lámina 47, 1).

Nº 48: (X) azuela pulimentada de forma general trapezoidal. Caras: recta / convexa; bordes vistos de cara: convexo / cóncavo, vistos de perfil: facetados; talón visto de cara: recto, visto de perfil: facetado; corte visto de cara: convexo, visto de frente: curvo. El filo parece poco gastado, se observan algunos microlevantamientos; sección transversal: rectangular; ; materia prima: diabasa. Mide: 74,4 x 27 x 20 mm (BALLESTER TORMO, 1929 , lam. VI) (lámina 45, 21).

Nº 49: (XI) azuela pulimentada de forma general trapezoidal. Caras: biconvexas; bordes vistos de cara: cóncavo / recto (el cóncavo tiene un levantamiento cercano al talón), vistos de perfil: facetados; talón visto de cara: recto, visto de perfil: facetado; corte visto de cara: convexo, visto de frente: curvo. El filo parece poco gastado (microlevantamientos); sección transversal: rectangular; materia prima: diabasa. Mide: 102 x 56 x 32 mm (BALLESTER TORMO, 1929 , lam. V) (lámina 46, 8).

Objetos de adorno:

Clase A. Objetos con una o más perforaciones:

A.1. Simple:

A.1.2. Cuentas:

A.1.2.2. Trabajadas:

A.1.2.2.1. Delgadas:

a. Discoidales:

Nº 50: (C.A. 16) de ¿calaita? con perforación bicónica. Mide 12,4 x 10 x 5,6 mm (lámina 45, 22). Para I. Ballester se trata de una cuenta globular aplanada de callais (BALLESTER TORMO, 1929 , 36) mientras que para E. Llobregat y J. Bernabeu responde a una cuenta cilíndrica irregular (LLOBREGAT CONESA, E, 1962, 43; BERNABEU AUBAN, J, 1979, 178).

Útiles óseos:

Clase D. Elementos sobre soporte modificado totalmente con el extremo proximal destacado y apuntados en su extremo distal:

D.2. Compuestos:

2. Decorados:

Nº 51: (C.A. 20) cabeza o extremo proximal. Sección transversal oval. Presenta 13 acanaladuras que no forman espiral. Contiene dentro una parte del vástago con un extremo redondeado, sobresaliendo un milímetro. Mide 29 x 12 x 10 mm (lámina 45, 23)¹¹⁴.

Clase F. Elementos sobre soporte modificado totalmente de sección aplanada:

Nº 52: (C.A. 22) fracturado en el extremo superior. Sección transversal planoconvexa. Está muy deteriorado y dividido en varios fragmentos. Mide 144 x 12,7 x 2,8 mm (BALLESTER TORMO, 1929 , lam. VIII) (lámina 45, 24).

Nº 53: (C.A. 23) fracturado en el extremo superior. Sección transversal biconvexa. Elaborado metapodio de cérvido. Está partido en dos partes. Mide 116,5 x 16,3 x 6,2 mm (BALLESTER TORMO, 1929 , lam. VIII) (lámina 45, 25).

Nº 54: (C.A. 19) fragmento medio. Sección transversal planoconvexa. Está partido en dos partes. Mide 66,5 x 6,6 x 4 mm (BALLESTER TORMO, 1929 , lam. VIII) (lámina 45, 26).

Cerámica¹¹⁵:

1. Cerámica lisa:

Formas:

Clase A. Simples:

Grupo I. Esférico:

Tipo 2. Semiesférico:

Nº 55: fragmento de borde con labio recto de un vaso de la subvariante A.1.2.1 ? a. Pasta de color grisverdoso, granulosa,

114. Para I. Ballester el elemento nº 51 es la cabeza del nº 54 (*Ibid.* 41). Para E. Llobregat podrían formar parte de una sola pieza (LLOBREGAT CONESA, 1962, 43). A nuestro juicio no puede asegurarse nada al respecto.

115. En la publicación se mencionan dos vasijas enteras : una de fondo convexo y cuerpo troncocónico hallada en la cámara L junto a tres cráneos agrupados, que se deshizo a extraerla (fig. 47, 7) (*Ibid.* , 73) y otra que tiene un mamelón encontrada también en dicha cámara (fig. 48. 8). De los restantes fragmentos distingue y reconstruye las siguientes formas (ver la figura 44, 18 o *Ibid.* , Fig. 6):
– bordes de cuencos, uno con mamelón.

compacta, de buena calidad y con desengrasante calizo abundante y grande. Ambas superficies son de color anaranjado-pardusco con el desengrasante visible y sin tratar. Mide 130 mm de diámetro (lámina 48, 7).

Nº 56: vaso de la subvariante A.I.2.1.2.a. con el labio redondeado y desengrasante calizo grande visible en la superficie. El color en el interior es gris oscuro y en el exterior anaranjado. Presenta dos pequeños mamelones cercanos al labio. Mide 140 mm de diámetro en la boca (lámina 48, 8).

Nº 57: fragmento de borde con labio redondeado de un vaso de la subvariante A.I.2.1 ? a. Pasta de color grisáceo, granulosa, compacta, de buena calidad y con desengrasante calizo abundante y grande. La superficie es del mismo color, con el desengrasante visible y sin tratar. Mide 240 mm de diámetro. (lámina 48, 5).

Nº 58: fragmento de borde con labio redondeado de un vaso de la subvariante A.I.2.1 ? c . Pasta de color gris claro, hojaldrada y con desengrasante calizo abundante y grande. La superficie exterior es de color gris y anaranjado , con el desengrasante visible y sin tratar. Mide 110 mm de diámetro (lámina 48, 6).

Nº 59: fragmento de borde con labio redondeado de un vaso de la subvariante A.I.2. 1. ? d. Pasta de color en el núcleo gris oscuro y en los extremos anaranjado. Es granulosa, compacta, de buena calidad y con desengrasante calizo abundante y grande. La superficie es de color anaranjado, con el desengrasante visible y sin tratar. Mide 115 mm de diámetro (lámina 47, 2).

Grupo II. Elipsoide horizontal:

Tipo 1. Elipsoide horizontal:

Nº 60: 5 fragmentos de borde con labio recto y cuerpo con pequeño mamelón de un vaso de la subvariante A.II.1.1.? a. Pasta de color en el núcleo gris. Es granulosa, compacta, de buena calidad y con desengrasante calizo abundante y grande. La superficie externa es de color anaranjado y en el interior pardusco. Presenta el desengrasante visible y sin tratar. Mide 233 mm de diámetro (lámina 48, 2).

Nº 61: 3 fragmentos de cuerpo y borde con labio recto de un vaso de la subvariante A.II.1.2.1.a. Pasta de color en el núcleo gris oscuro. Es granulosa, compacta, de buena calidad y con desengrasante calizo abundante y grande. La superficie es de color gris y tiene con el desengrasante visible y sin tratar. A este recipiente podría pertenecer 12 pequeños fragmentos de cuerpo de las mismas características en cuanto a pasta y coloración . Mide 200 mm de diámetro (lámina 49, 2).

Nº 62: 3 fragmentos de cuerpo y borde con labio redondeado de un vaso de la subvariante A.II.1.2.1.a. Presenta una len-

güeta. Pasta de color gris en el núcleo , granulosa, compacta, de buena calidad y con desengrasante calizo abundante y grande. La superficie es de color naranja en exterior y gris en el interior. Presenta el desengrasante visible y sin tratar. Mide 175 mm de diámetro. (lámina 47, 5).

Clase B. Formas Compuestas:

Grupo I. Esférico:

Tipo 3. Casquete esférico:

Subtipo 3. Con el cuerpo superior troncocónico:

Nº 63: vaso de la subvariante B.I.3.3.2.a con el labio redondeado. Pasta compacta de color gris con desengrasante calizo grande, abundante y visible en el exterior. La superficie, aliada, anaranjado pardusco en el exterior y gris en el interior. Mide 90 mm de diámetro en la boca y 166 mm de diámetro en la carena. (lámina 47, 7).

Fragmentos

De borde:

Nº 64: fragmento de borde con labio biselado. Pasta de color gris en el núcleo y anaranjado-pardusco en los extremos, granulosa, compacta, de buena calidad y con desengrasante calizo abundante y grande. La superficie es de color anaranjado pardusco y tiene el desengrasante visible y sin tratar. Mide 248 mm de diámetro (lámina 49, 3).

Nº 65: fragmento de borde con labio redondeado. Pasta de color gris en el núcleo y anaranjado pardusco en los extremos. Es granulosa, compacta, de buena calidad y con desengrasante calizo abundante y grande. La superficie es de color anaranjado pardusco y tiene desengrasante visible y sin tratar. Mide 246 mm de diámetro (lámina 49, 4).

Nº 66: fragmento de borde con labio biselado. Pasta de color gris en el núcleo y anaranjado-pardusco en los extremos. Es granulosa, compacta, de buena calidad y con desengrasante calizo abundante y grande. La superficie es de color anaranjado pardusco en el exterior, con el desengrasante visible y sin tratar. Mide 300 mm de diámetro (lámina 48, 3).

Nº 67: fragmento de borde con labio redondeado. Pasta de color gris en el núcleo y anaranjado pardusco en los extremos. Es hojaldrada, de calidad regular y con desengrasante calizo abundante y grande. La superficie es de color anaranjado pardusco, con el desengrasante visible y sin tratar. Mide 137 mm de diámetro. (lámina 47, 3).

Nº 68: fragmento de borde con labio biselado. Pasta de color gris en el núcleo y anaranjado pardusco en los extremos. Es granulosa, compacta, de buena calidad y con desengrasante calizo abundante y grande. La superficie es de color anaranjado pardusco con el desengrasante visible y sin tratar. Mide 202 mm de diámetro (lámina 47, 6).

Nº 69: 4 fragmentos de borde con labio biselado. Pasta de color gris y pardo, granulosa, compacta, de buena calidad y con desengrasante calizo abundante y grande. La superficie es de color anaranjado pardusco con el desengrasante visible y sin tratar. Mide 170 mm de diámetro. (lámina 48, 4).

Nº 70: fragmento de borde con labio recto y adelgazado. Pasta de color gris claro, granulosa, compacta, de buena calidad y con desengrasante calizo abundante y grande. La superficie es de color anaranjado pardusco, con el desengrasante visible y

– borde y pared de vasija de perfil quebrado.

– partes de otras piezas parecidas a cazuelas de perfil aplanado.

Por nuestra parte, en los depósitos del S.I.P. hemos podido reconstruir las siguientes formas e inventariar la totalidad de la cerámica que allí hemos podido ver. En función de las notas hechas por I. Ballester en las bolsas podemos decir que en la cámara L aparecieron los números: 59, 60, 67, 68, 69, 70, 73 y 74 y en la cata situada en frente de la entrada de la covacha los números 55, 56, 57, 64, 71, 72 y 76. Se desconoce la posición del resto.

sin tratar. No creemos que se trate de un vaso con decoración plástica. Lo que parece un suave cordón puede deberse a una irregularidad del perfil del fragmento que se ha dibujado. Mide 150 mm de diámetro (lámina 49, 5).

Nº 71: fragmento de borde con labio recto. Presenta una lengüeta grande. Pasta de color gris verdoso, granulosa, compacta, de buena calidad y con desengrasante calizo abundante y grande. La superficie es de color gris, con el desengrasante visible y sin tratar. Mide 220 mm de diámetro (lámina 48, 1).

De base:

Nº 72: fragmento de fondo convexo. Pasta de color pardusco-grisáceo. Es grosa, hojaldrada, de calidad regular y con desengrasante calizo, abundante y grande. La superficie es del mismo color, con el desengrasante visible y sin tratar. Está hecho a mano.

De cuerpo:

Nº 73: fragmento de cuerpo con mamelón. Pasta de color gris. Es granulosa, compacta, de buena calidad y con desengrasante calizo abundante y grande. La superficie es de color anaranjado pardusco, con el desengrasante visible y sin tratar. Mide 5,6 x 3,9 x 14 cm.

Nº 74: 78 fragmentos de cuerpo indeterminados. Pasta de color gris en el núcleo y anaranjado pardusco en los extremos o de un solo color (gris o anaranjado pardusco). Es granulosa, compacta, de buena calidad y con desengrasante calizo abundante y grande. Tienen la superficie es de color anaranjado pardusco con el desengrasante visible y sin tratar. Sus dimensiones oscilan entre 1,3 x 0,9 x 0,5 y 9 x 5,5 x 1,1 cm.

Nº 75: más de 200 fragmentos de cuerpo indeterminados. Pasta de color gris en el núcleo y anaranjado pardusco en los extremos o de un solo color (gris o anaranjado pardusco). Es granulosa, compacta, de diversas calidades y con desengrasante calizo abundante y grande. La superficie es de color gris o anaranjado pardusco, con el desengrasante visible y sin tratar. Sus dimensiones oscilan entre 2 x 0,7 x 0,6 y 11 x 9,3 x 1,1 cm.

Nº 76: 35 fragmentos de cuerpo indeterminados. Pasta de color gris en el núcleo y anaranjado pardusco en los extremos o de un solo color (gris o anaranjado pardusco). Es granulosa, compacta, de diversas calidades y con desengrasante calizo abundante y grande. La superficie es de color gris o anaranjado pardusco con el desengrasante visible y sin tratar. Sus dimensiones oscilan entre 1,3 x 1,1 x 0,6 y 9 x 5,4 x 1,4 cm. Están hechos a mano.

MALACOFAUNA:

- una concha de *Turritella comunis*. (BALLESTER TORMO, 1929, lam. VIII).
- una concha de *Rumina decollata*. (BALLESTER TORMO, 1929, lam. VIII).
- una concha de *Glycymeris gaditanus* (BALLESTER TORMO, 1929, lam. VIII).
- una concha de caracol común terrestre (BALLESTER TORMO, 1929, lam. VIII).

BIBLIOGRAFÍA:

BALLESTER TORMO, 1929; BERNABEU AUBÁN, 1979; LLOBREGAT CONESA, 1963.

63. COVA DEL BARRANC DEL CASTELLET.

Carrícola (La Vall d'Albaida)

COORDENADAS GEOGRÁFICAS: 38° 49' 40" N y 0° 27' 20" W (G).

COORDENADAS UTM: 720886.64 4300813.70

EXCAVACIÓN: fue encontrada por unos cazadores al querer ensanchar lo que se suponía que era una madriguera. En su exploración hallaron un esqueleto echado a lo largo. En 1927 I. Ballester Tormo tuvo noticias del hallazgo por medio de un vecino de Adzaneta de Albaida que había participado en la expedición y que se llamaba Vicente Soler. Cuando ya había decidido ir, algunos vecinos se adelantaron con la intención de encontrar un tesoro. Con su trabajo destruyeron el esqueleto y removieron el terreno. Posteriormente ofrecieron un recipiente cerámico a Ballester quien no quiso adquirirlo.

Dado el estado de la cueva Ballester aplazó la investigación de la misma hasta 1929, año en el que su relleno se iba a utilizar para la construcción de una senda forestal. El 1 de Junio de aquel año comenzó los trabajos de excavación (PLA BALLESTER, 1954, 3537).

MATERIAL: en el Museo de Prehistoria. Diputación Provincial de Valencia.

INHUMACIONES: los cazadores constataron la presencia de al menos un individuo que se encontraba en posición de decúbito supino sobre una especie de banco hecho de tierra con los pies hacia la entrada y la cabeza al fondo. Junto a éste apareció un vaso cerámico del que se ignora hoy su paradero (PLA BALLESTER, 1954, 36).

Durante la excavación de la covacha solamente se encontraron esquirlas de huesos y dientes humanos. Con la investigación que, de los últimos, realizó la odontóloga A. Alcina se pudo afirmar que existieron al menos seis individuos. De éstos uno fue mujer y dos eran de edad avanzada (PLA BALLESTER, 1954, 5859).

GENERALIDADES: se encuentra a unos 770 m sobre el nivel del mar, a media ladera del Barranc del Castellet. Al parecer, antes de la expoliación su boca era una pequeña oquedad. Después de ésta queda una entrada estrecha y alta de forma irregular. Su planta también es irregular: «la pared de la derecha entra casi en línea recta hasta encontrar, formando antes una pequeña rinconada en arco, la del fondo, y ésta presenta un saliente convexo que produce a la izquierda un hondo rincón; la pared de este lado, casi a partir del rincón dicho, se ahonda formando una hoyada y luego un pequeño saliente, deja otra rinconada a la izquierda». El techo se eleva hacia la entrada y tiene un agujero que debió existir desde antes de la utilización de la cueva. Por el contrario, el suelo está en pendiente hacia el interior aumentando su inclinación a partir del primer tercio de la longitud de la cueva. En opinión de E. Pla podría tratarse de una cueva artificial sobre un abrigo natural (PLA BALLESTER, 1954, 39-40).

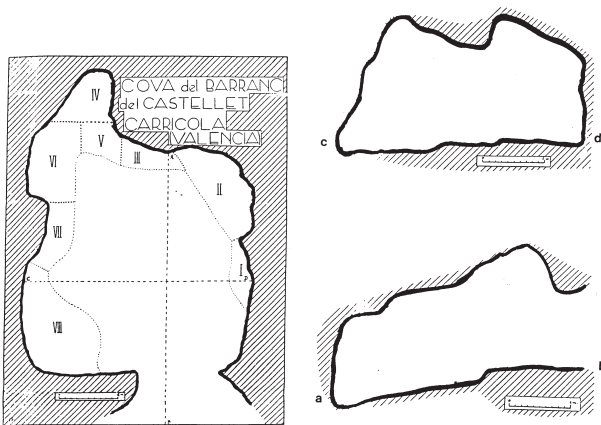


Figura 43. Planta y secciones de la Cova del Barranc del Castellet (PLA BALLESTER, 1954, Flg. 1ª y 2ª).

Se pudo observar la existencia de una capa inferior de tierra rojiza arcillosa, que formaría el piso de la covacha totalmente estéril; el material arqueológico saldría en la capa siguiente de tierra oscura o negruzca, y, sobre ésta, se apreció una capa blanca, donde se documentaron bastantes restos óseos (PLA BALLESTER, 1954, 42).

Los restos estratigráficos se hallaban junto a las paredes, distinguiéndose 8 zonas a la hora de realizar su excavación. De éstas solamente resultó estéril la nº I que quedaba en la pared derecha de la entrada. Por otra parte, la mayoría de los restos se obtuvieron cribando las tierras de la senda.

Parece que el enterramiento de la entrada se puede adscribir a la Edad del Bronce por su carácter unitario y por la forma carenada del vaso que apareció junto al cadáver. Los otros restos humanos indican que la cavidad funcionó como necrópolis de inhumación múltiple. La cerámica cardial encontrada en el yacimiento indica que la cavidad o sus inmediaciones se utilizaron en el Neolítico.

CULTURA MATERIAL:

Industria lítica:

P. tallada:

Clase A. Piezas de matriz laminar poco modificada:

A.1. Láminas o cuchillos:

A.1.1. Sin retoque:

Nº 1: laminita simple sin retoque. Talón: suprimido; bulbo: difuso; sección transversal: poligonal; filos: microescotaduras en el lado derecho. Mide: 39 x 11,6 x 4 mm (lámina 50, 6).

Nº 2: (20) laminita simple sin retoque. Talón: liso; bulbo: difuso; sección transversal: triangular; filos: limpios. Mide: 31 x 6 x 3,1 mm (lámina 50, 7).

Nº 3: (19) fragmento proximal de laminita simple sin retoque. Talón: liso; bulbo: rebajado; sección transversal: trapezoidal; filos: limpios; fracturas: distal con cresta. Mide: 21,6 x 8,3 x 2,3 mm (lámina 50, 8).

Nº 4: fragmento mesial de laminita sin retoque. sección transversal: trapezoidal; filos: microescotaduras; fracturas: limpias. Mide: 16 x 11 x 3 mm (lámina 50, 9).

Nº 5: (16) fragmento distal de laminita simple sin retoque; sección transversal: poligonal; filos: microescotaduras en el lado derecho; fractura: proximal limpia con posible punto de impacto en el centro, dando al anverso. Mide: 16,5 x 5,7 x 3 mm (lámina 50, 10).

Nº 6: fragmento distal de lámina sin retoque. Sección transversal: triangular; filos: macroescotaduras en el lado derecho y macroescotadura en el izquierdo; fracturas: proximal con cresta. Mide: 24,6 x 14,5 x 2,5 mm (lámina 50, 11).

Nº 7: fragmento proximal de laminita simple sin retoque. Talón: diedro; bulbo: difuso; sección transversal: triangular; filos: limpios; fractura: distal limpia. Mide: 17,4 x 7 x 2,5 mm (lámina 50, 12).

Nº 8: lámina simple sin retoque. Talón: liso; bulbo: rebajado; sección transversal: trapezoidal; filos: sinuosos. Mide: 35,6 x 12,6 x 3,6 mm (lámina 50, 13).

Nº 9: fragmento distal de laminita sin retoque. Sección transversal: trapezoidal; filos: microescotaduras en el lado izquierdo; fracturas: proximal limpia. Mide: 10 x 8 x 2 mm (lámina 50, 15).

Nº 10: fragmento mesial de laminita simple sin retoque. Sección transversal: trapezoidal; filos: ambos con microescotaduras; fracturas: distal con el negativo de cresta, proximal limpia. Mide: 39 x 9,7 x 3 mm (lámina 50, 16).

Nº 11: fragmento distal de laminita sin retoque. Sección transversal: trapezoidal; filos: limpios; fracturas: proximal limpia, tiene una pequeña fractura distal. Mide: 17 x 11 x 2 mm (lámina 50, 17).

Nº 12: fragmento mesial de laminita sin retoque. Sección transversal: triangular; filos: microescotaduras en el lado derecho; fracturas: distal, proximal y axial (lat. izq.) limpias. Mide: 24 x 11 x 4 mm (lámina 50, 18).

Nº 13: fragmento distal de laminita de semidescortezado sin retoque. Sección transversal: trapezoidal; filos: limpios; fractura: proximal limpia. Mide: 13 x 11,5 x 3 mm (lámina 50, 19).

A.1.3. Con retoque:

A.1.3.a. Con retoque en un lado:

Nº 14: fragmento proximal de laminita con retoque. Talón: facetado; bulbo: difuso; sección transversal: trapezoidal; retoque: s.d.p.c. lat. der.; filos: izquierdo con microescotaduras; fracturas: distal con cresta. Mide: 24 x 10 x 3,5 mm (lámina 50, 20).

Nº 15: fragmento mesodistal de lámina con retoque. Sección transversal: trapezoidal; retoque: Pl. p. d. c. lat. izq.; filos: microescotaduras en lat. izq.; fracturas: limpias. Mide: 20 x 15 x 3 mm (lámina 50, 22).

Nº 16: lámina de semidescortezado con retoque. Talón: roto; bulbo: rebajado; sección transversal: poligonal; retoque: s. d. p. c. lat. izq. proximal; filos: microescotaduras en el lado derecho. Mide: 47 x 14,4 x 11,5 mm (lámina 50, 28).

Nº 17: lámina de semidescortezado con retoque. Talón: diedro; bulbo: rebajado; sección transversal: trapezoidal; retoque: S/Pl.p.d.c. lat. der. distal. Se observan dos levantamientos planos mesiales en el mismo lado; filos: izquierdo y derecho con microescotaduras. Mide: 74,7 x 22,7 x 11 mm (lámina 50, 29).

A.1.3.c. Con retoque en más de un lado:

Nº 18: fragmento distal de laminita simple con retoque; sección transversal: triangular; retoque: s.p.d.c. en ambos laterales; filos: retocados; fractura: proximal con retoque y cresta. Mide: 15,7 x 6 x 2,5 mm (lámina 50, 21).

Nº 19: fragmento mesial de lámina simple con retoque. Sección transversal: trapezoidal; retoque: s. m. d. c en ambos laterales; fracturas: ambas con cresta. Mide: 15 x 15 x 5 mm (lámina 50, 23).

Nº 20: fragmento distal de laminita simple con retoque. Sección transversal: trapezoidal; retoque: Se/A. p. i. c. lat izq. // Se. m. d. c. distal / Pl. p. i. c. lat der. prox.; filos: retocados; fracturas: proximal limpia. Mide: 14 x 10 x 3 mm (lámina 50, 24).

Clase B. Puntas de flecha:**IV.1.a. Foliáceas amigdaloides sin aletas inversas:**

Nº 21: R4, ?, S2, S, 35 x 12,5 x 4 mm. Está fracturada en la punta (lámina 50, 25).

V.1.a. Romboidales amigdaloides sin aletas inversas:

Nº 22: Lrr PBr, R5, L, S1, A, 24 x 15,7 x 3 mm (lámina 50, 26).

Nº 23: Lrr Prr, R3, Ls, S1, S, 21 x 13 x 2,8 mm (lámina 50, 27).

Nº 24: Lxr Pxr, R4, ?, S1, A, 24 x 10 x 3,4 mm (lámina 50, 30).

V.2.a. Romboidales saliciformes sin aletas inversas:

Nº 25: Lxx Prr, R4, ?, S1, S, 37 x 11,4 x 7 mm (lámina 50, 31).

VI.C.1.a. Cruciformes con aletas rectas:

Nº 26: Lxx Prr, R3, Ls, S1, S, 30 x 12,5 x 3 mm. Tiene la punta fracturada y se aprecia en el anverso la arista laminar (lámina 50, 32).

VI.C.1.c. Cruciformes con aletas obtusas:

Nº 27: Lrr Prr, R5 dent, L, S2, S, 21,3 x 14,1 x 3,6 mm. Tiene la punta fracturada (lámina 50, 33).

Nº 28: Lrr Prr, R5, L, S1, S, 40,5 x 12,5 x 4,3 mm (lámina 50, 34).

Nº 29: Lxx Pxr, R5, L (se observan trazas del bulbo), S2, A, 33,7 x 14,2 x 5 mm (lámina 51, 1).

VI.C.2.c. Cruciformes con una aleta obtusa:

Nº 30: Lxr Prr (su forma recuerda a la de un geométrico), R5, L, S2, A, 34 x 14,6 x 5 mm (lámina 50, 35).

Nº 31: Lrr Prr, R5, L, S2, A, 47,7 x 13, 1 x 5 mm. Tiene la punta fracturada. (lámina 50, 36).

Clase C. Piezas de matriz laminar modificada:**C.1. Microlitos geométricos:****C.1.3. Trapecios:****C.1.3.2. Trapecios asimétricos de truncaduras rectilíneas:**

Nº 32: truncadura mayor: larga, oblicua a la izquierda, retoque: Se/A.mp.d.c.; truncadura menor: oblicua a la izquierda, retoque: Se/A.mp.d.c.; sección transversal: trapezoidal; bases: con microescotaduras. Mide: B=34,6, b=16, a=11,5, e=4 mm (lámina 50, 37)

C.1.3.3. Trapecios rectángulos:

Nº 33: truncadura mayor: larga, oblicua a la izquierda, retoque: A.p.d.c.; truncadura menor: transversal, ligeramente cóncava, retoque: A.p.d.c.; sección transversal: trapezoidal; bases: con microescotaduras. Mide: B=25,8 b=4,5, a=16, e=3 mm (lámina 50, 38).

Nº 34: truncadura mayor: larga, oblicua a la izquierda, retoque: A.p.d.c.; truncadura menor: transversal, ligeramente cóncava, retoque: A.p.d.c.; sección transversal: trapezoidal; bases: mayor con microescotaduras. Tiene levantamientos planos en el reverso. Mide: B=22,6 b=4, a=17,7, e=2,7 mm (lámina 50, 39).

C.1.3.6. Trapecios con dos lados cóncavos:

Nº 35: truncadura mayor: oblicua a la izquierda, retoque: A.p.d.c.; truncadura menor: oblicua a la izquierda, retoque: S/Pl.p.b.c ;sección transversal: trapezoidal; bases: mayor con microescotaduras. Mide: B=31 b=6,5, a=19, e=3 mm (lámina 50, 40).

Clase E. Piezas realizadas sobre lasca y sobre fragmentos: 2. Lascas con retoque:

Nº 36: (14) lasca laminar simple sin retoque. Talón: liso ; bulbo: difuso; sección transversal: triangular; filos: ambos con microescotaduras. Mide: 31, 5 x 12 x 6 mm (lámina 50, 1).

Nº 37: lasca laminar de semidescortezado sin retoque. Talón: suprimido ; bulbo: suprimido; sección transversal: trapezoidal filos: sinuosos ; fracturas: proximal suprimiendo el talón y el bulbo. Mide: 33,7 x 19 x 3 mm (lámina 50, 2).

Nº 38: fragmento mesial de lasca laminar simple sin retoque; sección transversal: trapezoidal; filos: ambos con microescotaduras ; fracturas: ambas limpias, la proximal es oblicua a la derecha. Mide: 39 x 12,6 x 4 mm (lámina 50, 3).

Nº 39: fragmento mesial de lasca laminar simple sin retoque. Sección transversal: trapezoidal; filos: microescotaduras en el filo izquierdo; fracturas: limpias. Mide: 23 x 12 x 3 mm (lámina 50, 4).

Nº 40: fragmento proximal de lasca laminar. Talón: diedro ; bulbo: marcado ; sección transversal: triangular; filos: ambos con microescotaduras ; fracturas: distal con cresta. Mide: 33 x 18 x 5,5 mm (lámina 50, 5).

Nº 41: fragmento mesial de lasca laminar sin retoque. Sección transversal: triangular; filos: ambos muy sinuosos ; fracturas: muy deterioradas, la pieza está deshidratada y afectada por el fuego. Mide: 21,4 x 18 x 3,5 mm (lámina 50, 14).

Nº 42: lasca simple afectada por levantamientos térmicos. No presenta restos de talón ni de bulbo de percusión. Su retoque es: S/Pl.p.d.c. en un lado. Mide 49 x 39 x 9 mm (lámina 50, 41).

P. pulimentada:**D. Alisadores:**

Nº 43: alisador de forma general rectangular. Caras: biconvexas; bordes vistos de cara rectos; vistos de perfil: en curva uniforme; extremos vistos de cara: rectos, vistos de frente: facetados; sección transversal oval irregular; sección longitudinal rectangular. Se observan levantamientos en uno de sus

bordes y en un extremo. Materia prima: ¿grauwaca?. Mide 87,6 x 30 x 12,5 mm (lámina 51, 2).

Diversos:

Nº 44: fragmento de cuarcita muy pulimentado de forma general triangular. Su sección transversal es rectangular. En una de las caras tiene un extremo donde se reduce el espesor. Todos los bordes están facetados. Mide 24 x 18,4 x 3,7 mm (lámina 51, 3).

Objetos de adorno:

Clase A. Objetos con perforación:

A.1 simple:

A.1.1 Colgantes:

A.1.1.1 no trabajados:

a. Conchas:

Nº 45: (92) de *Glycymeris gaditanus* con el natis perforado (lámina 50, 42).

Nº 46: (82) de *Cerastoderma edule* con el natis perforado (lámina 50, 46).

Nº 47: (92) de *Glycymeris gaditanus* con el natis perforado (lámina 51, 4).

Nº 48: (92) de *Nassa* con el dorso perforado (lámina 51, 5).

Nº 49: (92) de *Nassa* con perforación en el dorso y el natis (lámina 51, 6).

Nºs 50-56: 7 de *Trivia europaea* con el dorso perforado (lámina 51, 7).

c. Dientes:

Nº 57: incisivo de *Sus domesticus* con perforación bicónica en un extremo. Mide 57,5 x 8 x 7 mm (lámina 50, 44).

Nº 58: canino inferior de *Sus domesticus* con perforación bicónica en un extremo. Mide 47 x 11 x 7 mm (lámina 50, 45).

A.1.1.2. Trabajados:

a. Curvos:

Nº 59: rectangular arqueado, de sección pseudotriangular, con perforación bicónica en un extremo. Realizado sobre un canino inferior de *Sus scrofa* (lámina 50, 47).

b. Rectos:

Nº 60: acanalado en espiral con la punta redondeada. Sobre hueso, presenta la parte no vista en el dibujo deteriorada, perdiéndose en algunas zonas los trazos de la espiral. Mide 20 x 5 x 4 mm (lámina 50, 46).

e. Elípticos:

Nº 61: con perforación bicónica sobre concha. Mide 24 x 13 x 5 mm (lámina 50, 48).

Nº 62: fragmento con perforación bicónica sobre concha. Mide 24 x 13 x 5 mm (lámina 50, 49).

A.1.2. Cuentas:

A.1.2.1. No trabajadas:

a. De *Dentalium*:

Nºs 63-81: 19 con una longitud comprendida entre 10 y 27 mm y un espesor entre 3 y 4 mm (lámina 50, 54).

A.1.2.2. Trabajadas:

A.1.2.2.1. Delgadas:

a. Discoidales:

Nºs 82-272: 191 de tonalidad blanca con perforación cilíndrica, cónica o bicónica. Realizadas sobre hueso, concha y piedra calcárea. Sus diámetros oscilan entre 3,2 y 7 mm y sus espesores entre 1 y 2,2 mm.

Nºs 273-306: 34 de tonalidades gris, pardusca y negra con perforación cilíndrica, cónica y bicónica. Realizadas sobre piedra y carbón. Sus diámetros oscilan entre 3 y 6 mm y sus espesores entre 1 y 2,4 mm.

Nº 307: de coloración pardusca con perforación cónica. Realizada sobre piedra. Su diámetro es de 5,4 mm y su espesor es de 3 mm (lámina 51, 8).

Nºs 308-311: 4 de coloración verde oscuro con perforación bicónica. Realizadas sobre piedra. Sus diámetros oscilan entre 6 y 7 mm y sus espesores entre 2 y 3 mm (lámina 51, 9).

Nºs 312-314: 3 fragmentos de cuenta(s) de color verde oscuro. Realizada(s) sobre piedra. De tamaño similar a las anteriores.

b. Globulares:

Nº 315: de coloración verde clara con perforación bicónica. Realizada sobre piedra. Mide 15 x 14 x 4,5 mm. Está muy deteriorada (lámina 51, 10).

c. Bitroncocónicas:

Nº 316: de coloración negra con perforación bicónica. Realizada sobre carbón. Su diámetro es de 14 mm y su espesor de 10 mm. Está muy deteriorada. (lámina 51, 11).

A.1.2.2.2. Gruesas:

a. Cilíndricas:

Nº 317: varios fragmentos laminados de una cuenta de tonalidad negra con perforación cilíndrica. Realizada sobre carbón. El más grande mide 7 mm de diámetro y 10 de espesor.

b. Ovoides:

Nº 318: de tonalidad verde con perforación bicónica. Realizada sobre piedra. Mide 11, 8 mm de diámetro y 16,7 mm de espesor.

Nº 319: de tonalidad verde clara con perforación bicónica. Realizada sobre piedra. Mide 7,3 mm de diámetro y 13 mm de espesor (lámina 51, 12).

Nº 320: de tonalidad verde clara con perforación bicónica. Realizada sobre piedra. Mide 7 mm de diámetro y 11 mm de espesor (lámina 51, 13).

Nº 321: de tonalidad verde clara con perforación bicónica. Realizada sobre piedra. Mide 7 mm de diámetro y 10 mm de espesor (lámina 51, 14).

Nº 322: de tonalidad verde oscura con perforación bicónica. Realizada sobre piedra. Mide 7 mm de diámetro y 11 mm de espesor (lámina 51, 15).

Nº 323: de tonalidad pardusca con perforación bicónica. Realizada sobre piedra. Mide 6 mm de diámetro y 11 de espesor (lámina 51, 16).

Nº 324: de tonalidad verde oscura con perforación bicónica. Realizada sobre piedra. Mide 5 mm de diámetro y 5,5 mm de espesor (lámina 51, 17).

Útiles óseos:

A. Elementos sobre soporte modificado parcialmente activos:

A.1. Apuntados:

A.1.?. Sin que se pueda determinar el soporte:

Nº 325: fragmento distal de útil sobre diáfisis no determinada. Sección en U. 48 x 4 x 9 mm (lámina 51, 19).

D. Elementos sobre soporte modificado totalmente con el extremo proximal destacado y apuntados en su extremo distal:

Indeterminados:

Nº 326: fragmento distal de un posible útil de la Clase D. Sección transversal rectangular. Mide: 21,5 x 2 x 0,8 mm (lámina 51, 20).

Nº 327: fragmento distal de un posible útil de la Clase D. Sección transversal circular. Mide: 21,5 x 4 mm (lámina 51, 21).

F. Elementos sobre soporte modificado totalmente de sección aplanada:

Nº 328: fragmento mesial de útil ennegrecido de sección transversal oval. Mide: 23 x 7,5 x 1,7 mm (lámina 50, 52).

Nº 329: fragmento mesial de útil ennegrecido de sección transversal oval. Mide: 17,7 x 6,5 x 3 mm (lámina 51, 22).

Nº 330: fragmento mesial de útil ennegrecido de sección transversal planoconvexa. Mide: 15 x 7 x 2 mm (lámina 51, 23).

Nº 331: fragmento mesial de útil de sección transversal biconvexa. Mide: 18,6 x 6 x 1,7. mm (lámina 51, 24).

Nº 332: fragmento mesial de útil de sección transversal rectangular. Mide: 26 x 13 x 1,6 mm (lámina 50, 53).

Nº 333: fragmento mesial de útil de sección transversal oval. Mide: 11 x 7 x 2,4 mm (lámina 51, 25).

Nº 334: fragmento mesial de útil ennegrecido de sección transversal rectangular. Mide: 18,5 x 15 x 3 mm (lámina 51, 26).

Nº 335: fragmento mesial de útil con fractura axial. Mide: 15 x 9 x 1,5. (lámina 51, 27).

Nº 336: fragmento mesial de útil de sección transversal planoconvexa. Mide: 25 x 8 x 2 mm (lámina 51, 28).

Nº 337: (115) fragmento mesial de útil de sección transversal biconvexa. Mide: 21,7 x 6,8 x 4 mm (lámina 51, 29).

Metal:

1. Punzones:

Nº 338: de cobre. Sección cuadrangular. Mide: 35,4 x 3 x 2,7 mm (lámina 51, 30).

Nº 339: de cobre. Sección cuadrangular. Mide: 21,4 x 2 x 1,5 mm (lámina 51, 31).

Nº 340: de cobre. Sección cuadrangular. Mide: 28 x 4 x 3 mm (lámina 51, 32)

B. Elementos ornamentales:

B.3. Colgantes:

Nº 341: posible colgante con estrangulamiento de suspensión sobre plaquita de cobre curvada con apéndice destacado. Para J.L. Simón es una simple lámina (SIMÓN, 1998, 135). Sección transversal rectangular. Presenta una serie de incisiones cortas, oblicuas y paralelas en un lado y cinco incisiones más largas, de las cuales la primera separa el apéndice o cabeza del cuerpo, la segunda es oblicua y cruza a éste, la tercera y la cuarta se sitúan en la mitad superior del cuerpo siendo oblicuas y convergentes y la quinta se sitúa en la parte inferior del mismo cruzándolo en su totalidad. Mide 17,5 x 5 x 1 mm (lámina 50, 51).

Diversos:

Nº 342: fragmento de lámina de cobre muy deteriorada e informe. Mide 15,4 x 7,6 x 3 mm (lámina 51, 33).

Cerámica:

En primer lugar especificaremos aquellos fragmentos que quedan fuera del contexto cultural en estudio:

Nº 343: fragmento de borde de vaso con decoración cardial de color gris con la pasta compacta y de buena calidad. El desengrasante es calizo, pequeño y no visible en la superficie que está alisada. Mide 13 cm. de diámetro y 5 mm de espesor máximo (lámina 52, 1).

Nº 343b: vaso de carena media. Incluimos en esta categoría el vaso desaparecido del que se ignoran las medidas y el resto de características. Se debe adscribir al Bronce (PLA BALLESTER, 1954, lam. IV D).

1. Cerámica lisa:

Fragmentos:

De cuerpo e indeterminados:

Nº 344: con pasta negra compacta y desengrasante calizo mediano no visible en la superficie que está alisada y es de color pardooscuro. Mide 35 x 19 x 9 mm.

2. Cerámica decorada:

Plástica:

Fragmentos:

De borde:

Nº 345: fragmento de borde recto exvasado. Pasta granulosa de color general gris oscuro. El desengrasante es mediano y calizo, no visible en la superficie, que está alisada. En la misma se observa un mamelón y dos cordones aplicados. Presenta un agujero de lañado. Mide 28 cm. de diámetro y 13 mm de espesor máximo. (lámina 51, 35).

Impresa:

Fragmentos:

De borde:

Nºs 346-348: un fragmento de borde y dos fragmentos de cuerpo de un vaso de decoración puntillada impresa con el borde exvasado diferenciado. La decoración comienza en el borde con una línea de puntos horizontal. El mismo fragmento de borde tiene una línea de puntos oblicua. En los otros dos fragmentos se observan una serie de líneas construidas también a base de puntos pero de disposición horizontal. El color

general es gris oscuro, con una pasta compacta y de buena calidad con desengrasante calizo y pequeño. Mide 14 cm de diámetro. (lámina 51, 34).

3. Cerámica campaniforme:

Formas:

Clase B. Compuestas:

Grupo I. Esférico:

Tipo 2. Semiesférico:

Subtipo 2. Con el cuerpo superior hiperbólico:

Nºs 349-356: 8 fragmentos de vaso de la subvariante B.I.2.2.2.? con decoración incisa a base de líneas cruzadas formando bandas horizontales. En algunas de éstas incisiones oblicuas y horizontales se conservan restos de pasta blanca, que nosotros hemos marcado en el dibujo con trazos negros. Incluimos también en la lámina la reconstrucción que, sobre el mismo, efectúa J. Bernabeu (BERNABEU AUBÁN, 1984, fig. 35) (lámina 52, A). Le falta el borde, siendo la pasta compacta, de buena calidad y con un desengrasante calizo no visible en el exterior. Es de color general anaranjado-gris pardo. (lámina 52, 2-3 / 6-11).

Tipo 2. Semiesférico:

Subtipo 2. Con el cuerpo superior hiperbólico:

Nºs 357-359: tres fragmentos de un vaso de la subvariante B.I.3.2.? a. Presenta una decoración incisa que, partiendo del borde, se compone de tres líneas horizontales paralelas, debajo de las cuales se sitúa una banda con pequeñas incisiones verticales. J. Bernabeu reconstruye esta banda considerando que los trazos incisos son oblicuos y convergentes en una línea horizontal, semejante a las anteriores. Nosotros no nos pronunciamos al respecto por considerar que, en esa parte, el fragmento (lámina 52, 4) está muy deteriorado.

Otro fragmento (lámina 52, 5), perteneciente a la carena del vaso presenta dos bandas horizontales incisas debajo de las cuales se observan varios trazos pequeños verticales. Por debajo de éstas observamos tres líneas de disposición horizontal y partiendo de la última de éstas los trazos largos oblicuos que caracterizan a un tercer fragmento (lámina 52, 12).

En la reconstrucción que J. Bernabeu realiza y que nosotros incluimos en la lámina (52, B) se consideran los pequeños trazos verticales como oblicuos y convergentes, en sentido contrario a los observados en la parte superior del vaso, en una línea horizontal semejante a las anteriores. Por lo demás, el citado autor observa una línea horizontal más entre esta serie de trazos pequeños y los trazos oblicuos que caracterizan al tercer fragmento (BERNABEU AUBÁN, 1984, fig. 35). La pasta es gris oscura, compacta de buena calidad con un desengrasante calizo no visible en la superficie. (lámina 53, 354-356).

FAUNA:

- cúbito de ovicáprido 48 x 8 x 7 mm.
- astilla de hueso ennegrecida. 18,6 x 10 x 2,5 mm.
- astilla de hueso ennegrecida. 38 x 8 x 3,5 mm.
- incisivo de *Sus domésticus*.
- canino de *Sus domésticus*.
- astrágalo de *Capra hircus*.

MALACOFAUNA:

- tres conchas de *Cerastoderma edulis*.
- una concha de *Pecten jacobaeus*.

BIBLIOGRAFÍA:

PLA BALLESTER, 1954, BERNABEU AUBÁN, 1984 y SIMÓN GARCÍA, 1998

64. COVA DEL GARROFER.

Ontinyent (La Vall d'Albaida).

COORDENADAS GEOGRÁFICAS: 38° 47' 47" N 0° 36' 40" W (G).

COORDENADAS UTM: 707472.00 4296965.02

EXCAVACIÓN: fue descubierta por A. Ribera y J. Guerola, quienes encontraron materiales en superficie. Los hallazgos fueron comunicados al S.I.P., donde también se recibieron noticias de continuas remociones. Por ello, se realizó una excavación de urgencia que dirigió J. Bernabeu, entre el 1 y el 5 de Mayo de 1980.

MATERIAL: en el Museo de Prehistoria. Diputación Provincial de Valencia

INHUMACIONES: existen 5-6 inhumados. En el sector K aparecen restos de un niño y un individuo adulto; la misma correlación se da en los sectores I-J, donde quizá los restos apunten a la existencia de un segundo individuo adulto. En el sector L se determina la inhumación de un niño con una edad inferior a 5 años.

GENERALIDADES: se encuentra situada en la Sierra de Ontinyent, en el límite meridional de los valles de Albaida y Bocairent, dentro del barranco conocido localmente como «Barranc dels Tarongers». La cueva mide 14 m de longitud, 2 m de anchura a la entrada y 0,50-1 m en el interior. Las remociones clandestinas afectaban a la zona comprendida entre los 10 y los 12 m. (sectores I e J), con una profundidad variable de 0,80 m.

En lo que se refiere a la excavación, J. Bernabeu agrupa los distintos sectores en 4 grandes zonas que analiza por sepa-

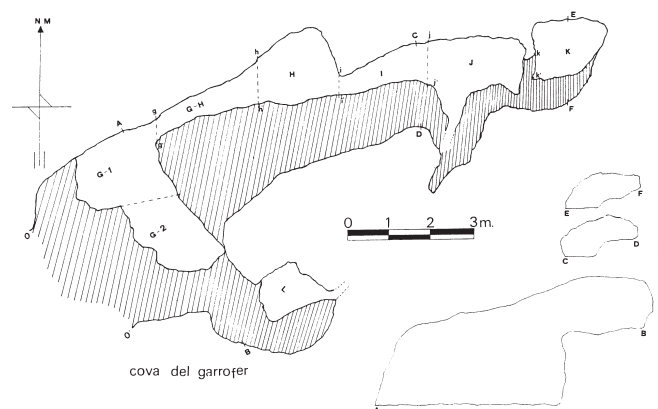


Figura 44. Planta y secciones de la Cova del Garrofer (BERNABEU AUBÁN, 1984, fig. 2).

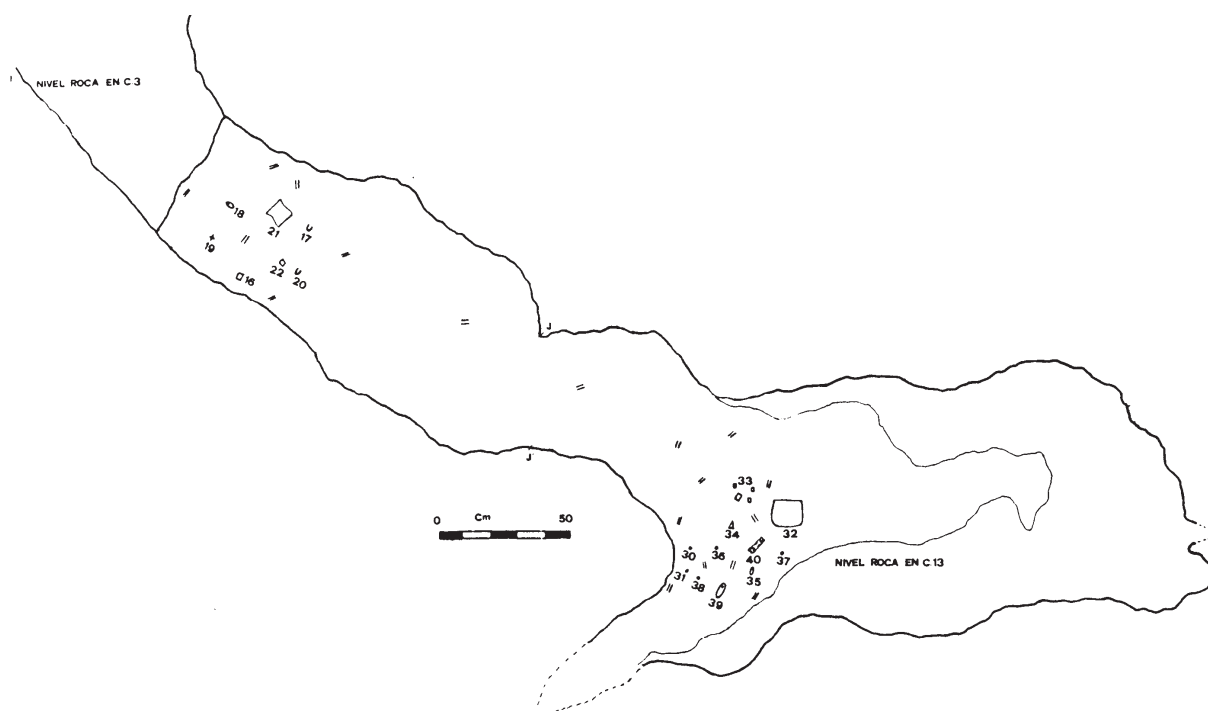


Fig. 5. — Sectores I y J. Dispersión de materiales en las C. 12 y 13. Los números se corresponden con los del inventario

- = , frags de huesos humanos.
- , cuentas de collar.
- + , restos metálicos.
- C , columbelas perforadas.
- △ , puntas de flecha.
- , frags. cerámicos.

Figura 45. Distribución de los hallazgos en la Cova del Garrofer (BERNABEU AUBÁN, 1981, Fig. 5).

rado. Las profundidades las tomó a partir de un punto de referencia situado a 30 cm del nivel del suelo en el sector J.

a) Sector K: se sitúa en la parte más profunda de la cueva, encontrándose aislado por una pared de roca natural que se eleva a 15 cm del nivel del suelo. Hasta los 40 cm (capa superficial), la tierra presentaba una textura muy polvorienta, caracterizándose el resto de las capas por tener una tierra muy fina y suelta de color marrón, bastante uniforme y con pocas piedras desordenadas de tamaño pequeño y mediano. Hasta los 47 cm (capas 1 y 2) aparecieron escasos restos humanos, puntas de flecha y fragmentos de cerámica. A los 45 cm apareció un cráneo que reposaba con la calota hacia abajo. Hacia los 52 cm (capa 3) apareció junto al cráneo un fragmento de ídolo oculado, una punta de flecha y una gran lámina de sílex retocada, lo que indica un nivel de enterramiento que se completa con algunas falanges humanas documentadas en la mitad E del sector. Entre los 53 y 58 cm (capa 4) disminuyen los materiales y los restos humanos registrándose un fragmento de mandíbula con los dientes. Entre 59 y 68 cm (capas 5 y 6) los restos humanos vuelven a ser abundantes, siempre dispersos dentro de la zona E, destacando 2 fragmentos de bóveda craneana hacia los 63 cm. A esta bóveda se asocia una punta de flecha y se puede considerar como un indicio de un segundo nivel de enterramiento. Entre 69 y 74 cm (capa 7) aparecen 2

cuentas de collar, y de ahí, hacia abajo (capa 8), el sector es estéril.

De ello, J. Bernabeu considera la existencia en este sector de dos niveles de enterramiento realizados en un corto espacio de tiempo dada la homogeneidad de los materiales de ajuar.

b) Sectores I e J. Ocupan aproximadamente la parte media de la cueva, practicándose en ellos 21 capas de excavación hasta los 203 cm de profundidad. A partir de los 58 cm aparece un escalón rocoso que aísla a ambos sectores. Los dos fueron excavados a la vez.

Se distinguen 3 niveles arqueológicos:

1º) Hasta los 71 cm de profundidad (capas 1 a 5). Aparece material revuelto con cerámica medieval y moderna. A este nivel pertenecen los 2 fragmentos de cerámica incisa.

2º) Hasta los 110 cm de profundidad (capas 6 a 11). Aparece muy poco material: algunos fragmentos de cerámica, 3 puntas de flecha, cuentas de collar, una *Columbella* y un fragmento de botón con perforación en V. Todo ello, acompañado por restos humanos.

3º) Hasta los 120 cm (capas 12 y 13). Aparece un nivel de enterramiento con restos humanos escasos, fragmentarios y dispersos. Los materiales se distribuyen al extremo W. del

sector I y en la mitad del sector J, distando entre sí 170 cm. Puede tratarse de 2 ajuares distintos. No es posible seriarlos cronológicamente.

Hasta los 203 cm los sectores son estériles, a excepción de las capas 16 y 17 en las que aparece una *Columbella* perforada y una laminita de sílex sin retocar.

c) Sector H: ocupa desde la entrada hasta el escalón rocoso que lo separa del sector I. Aparecen restos arqueológicos prehistóricos revueltos con cerámica a torno.

d) Sector L: se sitúa en la parte superior derecha de la entrada de la cueva. Está formado por un pequeño covacho de escasa profundidad (8 cm de potencia total). En éste se encontraron restos humanos (dientes de leche), junto a materiales de cronología moderna y otros de posible ascendencia prehistórica.

CULTURA MATERIAL¹¹⁶:

SECTOR H:

Objetos de adorno:

Clase A. Objetos con una o más perforaciones:

A.1. Simple:

A.1.2. Cuentas:

A.1.2.2. Trabajadas:

A.1.2.2.1. Delgadas:

a. Discoidales:

Nº 1: (H3) de concha con perforación bicónica. Mide: 9,9 D x 4,2 e mm (BERNABEU AUBÁN, 1981, Lam. II).

Cerámica:

1. Cerámica lisa:

Fragmentos:

De cuerpo e indeterminados:

Nº 2: (H2) 6 fragmentos de cerámica con las superficies groseras.

Nº 3: (H5) 6 fragmentos de cerámica con las superficies alisadas.

MALACOFUNA:

– (H4) valva de *Pectunculus*.

SECTORES I-J:

Industria lítica:

P. tallada:

Clase A. Piezas de matriz laminar poco modificada:

A.1. Láminas o cuchillos:

A.1.1. Sin retoque:

Nº 4: (J-12) fragmento distal de lámina sin retoque. Mide 18 x 17 x 6 mm. Apareció en la capa 4 de los sectores I-J (BERNABEU AUBÁN, 1981, 73).

Nº 5: (I-6) fragmento distal de lámina sin retoque. Mide 20 x 13 x 4,2 mm. Apareció en la capa 4 de los sectores I-J (BERNABEU AUBÁN, 1981, 73).

Nº 6: (I-9) fragmento distal de lámina sin retoque de sección transversal trapezoidal. Mide 92 x 16 x 5,1 mm. Apareció en la capa 5 de los sectores IJ (BERNABEU AUBÁN, 1981, 73, fig. 12) (lámina 54, 1).

Nº 7: (I-11) fragmento distal de laminita sin retoque de sección transversal trapezoidal. Mide: 20 x 7 x 2 mm. Apareció en la capa 5 de los sectores I-J (BERNABEU AUBÁN, 1981, 73, fig. 12) (lámina 53, 13).

Nº 8: (J-42) laminita sin retoque de sección transversal triangular bulbo difuso y talón liso. Mide 30 x 8 x 1,7 mm. Apareció en la capa 17 de los sectores I-J (Ibid., 80, fig. 13) (lámina 54, 2).

Clase B. Puntas de flecha:

V.2.b. Romboidales saliciformes sin aletas inversas:

Nº 9: (J-5) Lrr Prr, R5 dent, L, S2, S, 33 x 16 x 3,3 mm. Tiene fracturada la punta y apareció en la capa 1 de los sectores I-J (BERNABEU AUBÁN, 1981, 72, fig. 11) (lámina 53, 3).

Nº 10: (I-14) Lxx Prr, R4 , ?, S1, S, 22 x 12 x 2,5 mm. Apareció en la capa 8 de los sectores I-J (BERNABEU AUBÁN, 1981, 75, fig. 13) (lámina 54, 5).

Nº 11: (J-34) Lxr Pcr, R5 dent, L, S2, A, 44 x 18 x 4 mm. Apareció en la capa 13 de los sectores I-J (BERNABEU AUBÁN, 1981, 79, fig. 15) (lámina 54, 6).

VI.B.1.b. De pedúnculo y lados convergentes con aletas agudas:

Nº 12: (J-14) Lrr Pxx, R4 dent, ?, S1, S, 44 x 22 x 3,8 mm. Apareció en la capa 5 de los sectores I-J (BERNABEU AUBÁN, 1981, 73, fig. 11) (lámina 53, 9).

Nº 13: (I-10) Lrr Prr, R4 , ?, S2, S, 29 x 22 x 3,8 mm. Apareció en la capa 5 de los sectores I-J (BERNABEU AUBÁN, 1981, 73, fig. 12) (lámina 53, 10).

Nº 14: (I-15) Lrr Prr, R4 dent, ?, S2, S, 30 x 20 x 2,6 mm. Apareció en la capa 10 de los sectores I-J (BERNABEU AUBÁN, 1981, 77, fig. 13) (lámina 54, 8).

VI.B.1.c. De pedúnculo y lados convergentes con aletas obtusas:

Nº 15: (J-22) Lxx Prr, R3 dent, Ls, S2, S, 34 x 19 x 3,7 mm. Apareció en la capa 8 de los sectores I-J (BERNABEU AUBÁN, 1981, 75, fig. 13) (lámina 54, 9).

VI.B.1.d. De pedúnculo y lados convergentes con una aleta recta y otra aguda:

Nº 16: (J-11) Lrr Prr, R4 , ?, S1, A, 32 x 17 x 4,5 mm. Apareció en la capa 3 de los sectores I-J (BERNABEU AUBÁN, 1981, 73, fig. 11) (lámina 53, 11).

Clase E. Piezas realizadas sobre lasca y sobre fragmentos: 1. Lascas sin retoque (simples y de semidescortezado):

Nº 17: (I-3) lasca de semidescortezado. Mide 22 x 23 x 9 mm. Apareció en la capa 1 de los sectores I-J (BERNABEU AUBÁN, 1981, 72).

P. pulimentada:

B. Azuelas:

Nº 18: (J-1) azuela pulimentada de forma general trapezoidal. Caras: recta / recta; bordes vistos de cara: recto / recto, vistos de perfil: facetados; talón visto de cara: redondeado, visto de perfil: facetado; corte visto de cara: convexo; visto de frente: recto; huellas de uso: filo poco gastado; sección transversal: rectangular; materia prima: «marmórea». Mide 67 x 45 x 14,5

116. Se indica entre paréntesis la sigla de la publicación de J. Bernabeu.

mm. Apareció en la capa superficial de los sectores I-J (BERNABEU AUBÁN, 1981, 71, fig. 6) (lámina 53, 15).

Objetos de adorno:

Clase A. Objetos con una o más perforaciones:

A.1. Simple:

A.1.1. Colgantes:

A.1.1.1. No trabajados:

a. Conchas:

Nº 19: (J-28) de *Columbella* perforada. Apareció en la capa 10 de los sectores I-J (BERNABEU AUBÁN, 1981, 77, fig. 13) (lámina 54, 10).

Nº 20: (I-17) de *Columbella* perforada. Apareció en la capa 12 de los sectores I-J (BERNABEU AUBÁN, 1981, 77, fig. 13) (lámina 54, 11).

Nº 21: (I-20) *Columbella* perforada. Apareció en la capa 13 de los sectores I-J (BERNABEU AUBÁN, 1981, 80).

Nº 22: (J-41) *Columbella* perforada. Apareció en la capa 16 de los sectores I-J (BERNABEU AUBÁN, 1981, 80, fig. 13) (lámina 53, 14).

A.1.1.2. Trabajados:

b. Rectos:

Nº 23: (J-13) de concha fragmentado. Sección transversal aplanada. Perforación bicónica. Mide 11 x 5 mm. Apareció en la capa 4 de los sectores I-J (BERNABEU AUBÁN, 1981, 73, fig. 11). (lámina 54, 13).

Nº 24: (I-18) de concha fragmentado. Sección transversal aplanada. Perforación bicónica. Se asemeja a un diente perforado. Mide 13 x 4 mm. Apareció en la capa 12 de los sectores I-J (BERNABEU AUBÁN, 1981, 77, fig. 15) (lámina 54, 14).

d. Elípticos:

Nº 25: (J-35) de concha. Sección transversal aplanada. Perforación bicónica. Mide 15 x 5 x 7 mm. Apareció en la capa 13 de los sectores I-J (BERNABEU AUBÁN, 1981, 79, fig. 15) (lámina 54, 14).

A.1.2. Cuentas:

A.1.2.2. Trabajadas:

A.1.2.2.1. Delgadas:

a. Discoidales:

Nº 26: (J-3) fragmento de caliza con perforación bicónica. Mide: 9 D x 5 e mm. Apareció en la capa 1 de los sectores I-J (BERNABEU AUBÁN, 1981, 72, Lam. II).

Nº 27: (I-4) de caliza con perforación bicónica. Mide: 9,5 D x 3,6 e mm. Apareció en la capa 1 de los sectores I-J (BERNABEU AUBÁN, 1981, 72, Lam. II).

Nº 28: (J-10) de caliza con perforación bicónica. Mide: 9,7 D x 4,4 e mm. Apareció en la capa 3 de los sectores I-J (BERNABEU AUBÁN, 1981, 73, Lam. II).

Nº 29: (J-25) de caliza con perforación bicónica. Mide: 12 D x 5 e mm. Apareció en la capa 9 de los sectores I-J (BERNABEU AUBÁN, 1981, 77, Lam. II).

Nº 30: (J-37) de caliza con perforación bicónica. Mide: 9 D x 7,6 e mm. Apareció en la capa 13 de los sectores I-J (BERNABEU AUBÁN, 1981, 79, Lam. II).

Nº 31: (I-4) de concha con perforación bicónica. Mide: 9,5 D x 5,3 e mm. Apareció en la capa 2 de los sectores I-J (BERNABEU AUBÁN, 1981, 72, Lam. II).

Nº 32: (J-17) de concha con perforación bicónica. Mide: 9 D x 3,5 e mm. Apareció en la capa 5 de los sectores I-J (BERNABEU AUBÁN, 1981, 73, Lam. II).

Nº 33: (J-27) de concha con perforación bicónica. Mide: 11,8 D x 7,6 e mm. Apareció en la capa 10 de los sectores I-J (BERNABEU AUBÁN, 1981, 77, Lam. II).

Nº 34: (J-30) de concha con perforación bicónica. Mide: 10,5 D x 5,7 e mm. Apareció en la capa 12 de los sectores I-J (BERNABEU AUBÁN, 1981, 77, Lam. II).

Nº 35: (J-36) de concha con perforación bicónica. Mide: 9 D x 7,6 e mm. Apareció en la capa 13 de los sectores I-J (BERNABEU AUBÁN, 1981, 79, Lam. II).

d. Rectangulares:

Nº 36: (J-31) de piedra de color blanco con perforación bicónica. Mide: 12 D x 10 e mm. Apareció en la capa 12 de los sectores I-J (BERNABEU AUBÁN, 1981, 77, fig. 15) (lámina 54, 18).

Nº 37: (J-38) de piedra de color blanco con perforación bicónica. Mide: 12,5 x 10,4 x 7,7 mm. Apareció en la capa 13 de los sectores I-J (BERNABEU AUBÁN, 1981, 79, Lam. II).

A.2. Con perforación en V:

A.2.1 botones:

Nº 38: (J-26) fragmento de botón semiesférico. Mide: 11 x 5 mm. Apareció en la capa 10 de los sectores I-J (BERNABEU AUBÁN, 1981, 77, fig. 13) (lámina 54, 19)

Clase C. Objetos con una o más perforaciones y con estrangulamiento de suspensión:

B.1 Colgantes:

d. Elípticos:

Nº 39: (J-39) sobre canto rodado en piedra blanca, estrangulado en un extremo y con perforación bicónica. Mide 33 x 12 x 17 mm. Apareció en la capa 13 de los sectores I-J (BERNABEU AUBÁN, 1981, 80, fig. 15) (lámina 54, 15).

Ídolos:

A. Oculados:

Nº 40: (J-40) sobre radio no determinado de ovicáprido joven que conserva las epífisis, estando la distal aplanada. La decoración solamente conserva la zona de tatuaje facial (B) sobre el anverso de la diáfisis con «dos zonas rectangulares separadas y dentadas en sus partes superior e inferior, dentro de cada una de las cuales se superponen dos círculos concéntricos: el exterior en blanco y el interior pintado». La zona decorada se sitúa más o menos en la mitad, pero más próxima a la epífisis proximal en el anverso de la diáfisis. Mide: 90 x 20 mm. Apareció en la capa 13 de los sectores I-J (BERNABEU AUBÁN, 1981, 80, fig. 15) (lámina 53, 16).

Metal:

C. Diversos:

Nº 41: (I-19) pequeño fragmento de lámina de cobre de sección transversal rectangular. Mide: 19 x 6 x 1 mm. Apareció

en la capa 13 de los sectores I-J. (BERNABEU AUBÁN, 1981, 80, fig. 15; SIMÓN GARCÍA, 1998, 133).

Cerámica:

1. Cerámica lisa:

Formas:

Clase A. Formas Simples:

Grupo I. Esférico:

Tipo 2. Semiesférico:

Nº 42: (J-2) fragmento de borde de un vaso de la subvariante A.I.1.2.? a con labio redondeado. La pasta es de color negro con desengrasante calizo pequeño y abundante; las superficies están erosionadas. Mide 120 mm de diámetro. Apareció en la capa 1 de los sectores I-J (BERNABEU AUBÁN, 1981, 72, fig. 11) (lámina 53, 17).

Grupo II. Elipsoide horizontal:

Tipo 1. Elipsoide horizontal:

Nº 43: (J-9) 8 fragmentos, pertenecientes al cuerpo y al borde de un vaso de la subvariante A.II.1.1 ? c con labio recto. Tiene un mamelón horizontal junto al borde. Pasta negra; desengrasante calizo, fino y abundante; superficies erosionadas. Mide: 160 mm de diámetro en la boca. Está hecho a mano y apareció en la capa 3 de los sectores I-J (BERNABEU AUBÁN, 1981, 73, fig. 10) (lámina 54, 21).

Tipo 3. Casquete elipsoide horizontal:

Nº 44: (J-32) vaso de la subvariante A.II.3.1.1.c. con labio redondeado. Posee un mamelón horizontal estrecho y saliente, situado debajo del borde. Pasta negra; desengrasante calizo y abundante; superficies de coloración media alisadas. Medidas: D. boca: 160 mm; h: 110 mm. Está hecho a mano y apareció en la capa 12 de los sectores I-J (BERNABEU AUBÁN, 1981, 77, fig. 14) (lámina 53, 18).

Grupo III. Elipsoide vertical:

Tipo 1. Elipsoide vertical:

Nº 45: (I-21) gran fragmento del cuerpo y borde de un vaso de la subvariante A.III.1.2.1(2).d. Posee un asa horizontal, situada aproximadamente al inicio del cuello; pasta negra; desengrasante micáceo, fino y no muy abundante; superficies peñadas de coloración media. Medidas: D. boca: 110 mm; h: 14-13 mm. Apareció en la capa 13 de los sectores I-J (BERNABEU AUBÁN, 1981, 80, fig. 14) (lámina 53, 20). Del mismo se conocen otros fragmentos que aparecieron en las capas 1, 2 y 7 de dichos sectores.

Fragmentos:

De borde:

Nº 46: (J-6) ocho fragmentos de cuerpo y borde con el labio redondeado. Pasta oscura; desengrasante calizo, pequeño y escaso; superficies espatuladas. Medida del diámetro de la boca 140 mm. Apareció en la capa 2 de los sectores I-J (BERNABEU AUBÁN, 1981, 72, fig. 10) (lámina 54, 22).

Nº 47: (J-18) fragmento de borde entrante con labio redondeado y superficies muy erosionadas. Apareció en la capa 6 de los sectores I-J (BERNABEU AUBÁN, 1981, 73, fig. 13) (lámina 54, 23).

De cuerpo e indeterminados:

Nº 48: (J-19) dos fragmentos con las superficies muy erosionadas. Aparecieron en la capa 6 de los sectores I-J (BERNABEU AUBÁN, 1981, 73).

Nº 49: (J-21) cinco fragmentos de cerámica con las superficies muy erosionadas. Aparecieron en la capa 7 de los sectores I-J (BERNABEU AUBÁN, 1981, 75).

Nº 50: (J-23) cinco fragmentos de cerámica muy erosionada. Aparecieron en la capa 8 de los sectores I-J (BERNABEU AUBÁN, 1981, 75).

Nº 51: (I-13) dos fragmentos de cerámica con las superficies alisadas. Aparecieron en la capa 8 de los sectores I-J (BERNABEU AUBÁN, 1981, 75).

Nº 52: (J-24) dos fragmentos con la superficie grosera. Aparecieron en la capa 9 de los sectores I-J (BERNABEU AUBÁN, 1981, 77).

Nº 53: (J-29) dos fragmentos de cerámica con la superficie exterior bruñida. Aparecieron en la capa 11 de los sectores I-J (BERNABEU AUBÁN, 1981, 77).

Nº 54: (I-16) fragmento de cerámica con las superficies alisadas. Apareció en la capa 12 de los sectores I-J (BERNABEU AUBÁN, 1981, 77).

Nº 55: (J-33) cuatro fragmentos de cerámica con la superficie alisada. Aparecieron en la capa 13 de los sectores I-J (BERNABEU AUBÁN, 1981, 79).

2. Cerámica decorada:

Fragmentos:

De cuerpo e indeterminados:

Nº 56: (I-8) fragmento de cerámica decorado con incisiones finas y poco profundas, formando 2 series distintas de motivos: el superior constituido por una línea horizontal atravesada por series de trazos cortos dispuestos formando ángulos cuya bisectriz viene a coincidir con la línea horizontal; el inferior, fragmentado, parece constituir una superficie de forma indeterminada, rellena por series de líneas oblicuas paralelas que se cortan entre si. Desengrasante micáceo y escaso; superficies espatuladas. Apareció en la capa 5 de los sectores I-J (BERNABEU AUBÁN, 1981, 73, Fig. 12) (lámina 53, 21).

Nº 57: (J-16) fragmento de cerámica, a mano, decorado con incisiones poco profundas y paralelas verticalmente sobre otra horizontal. Pasta negra; desengrasante micáceo, fino y abundante; superficies alisadas. Apareció en la capa 4 de los sectores I-J (BERNABEU AUBÁN, 1981, 73, fig. 11) (lámina 53, 19).

SECTOR K:

Industria lítica:

P. tallada:

Clase A. Piezas de matriz laminar poco modificada:

A.1. Láminas o cuchillos:

A.1.3. Con retoque:

A.1.3.c. Con retoque en más de un lado:

Nº 58: (K-9) lámina con retoque de sección transversal trapezoidal/triangular, bulbo difuso y talón diedro. Retoque: Pl.p.d.c. lat. izq. y Se.p.d.c. dist. Pl. p.d.c. lat. der. mesial. Presenta lustre de cereal, por lo que se debe interpretar como

gran lámina hoz. Mide 258 x 24 x 11. Apareció en la capa 3 del sector K (BERNABEU AUBÁN, 1981, 68, fig. 8) (lámina 54,17).

Clase B. Puntas de flecha:

IV.1.a. Foliáceas amigdaloides sin aletas inversas:

Nº 59: (K-19) R5, L, S1, S, 38 x 20 x 5,4 mm. Apareció en la capa 6 del sector K (BERNABEU AUBÁN, 1981, 69, fig. 9) (lámina 54, 3).

IV.3.a. Foliáceas lauriformes sin aletas inversas:

Nº 60: (K-3) R4 dent, ?, S2, S, 47 x 16 x 3,4 mm. Apareció en la capa 1 del sector K (BERNABEU AUBÁN, 1981, 67, fig. 7) (lámina 53, 1).

Nº 61: (K-6) R5 dent, L, S1, S, 48 x 17 x 6,5 mm. Apareció en la capa 2 del sector K (BERNABEU AUBÁN, 1981, 67, fig. 7) (lámina 53, 2).

V.2.b. Romboidales saliciformes sin aletas inversas:

Nº 62: (K-17) Lxx Pcc, R5, L, S2, S, 36 x 17 x 3,7 mm. Apareció en la capa 5 del sector K (BERNABEU AUBÁN, 1981, 69, fig. 9) (lámina 54, 4).

Nº 63: (K-4) V. 2. a., Lxx Prr, R4 dent, ?, S1, S, 33 x 10 x 3,7 mm. Apareció en la capa 1 del sector K (Ibid.,67, fig. 7) (lámina 53, 4).

VI.B.1.b. De pedúnculo y lados convergentes con aletas agudas:

Nº 64: (K-2) Lrr PBr, R4, ?, S2, A, 52 x 21 x 5,2 mm. Apareció en la capa 1 del sector K (BERNABEU AUBÁN, 1981, 67, fig. 7) (lámina 53, 5).

Nº 65: (K-8) Lrr Prr, R4 dent, ?, S2, A, 46 x 21 x 3,8 mm. Apareció en la capa 2 del sector K (BERNABEU AUBÁN, 1981, 67, fig. 7) (lámina 53, 6).

Nº 66: (K-12) Lrr PBr, R4 dent, ?, S2, S, 29 x 24 x 3,4 mm. Apareció en la capa 4 del sector K (BERNABEU AUBÁN, 1981, 69, fig. 9) (lámina 53, 7).

Nº 67: (K-15) Lcc Prr, R4 dent, ?, S1, S, 52 x 25 x 4 mm. Apareció en la capa 5 del sector K (BERNABEU AUBÁN, 1981, 69, fig. 9) (lámina 53, 8).

Nº 68: (K-16) Lrr Prr, R4 dent, ?, S1, S, 39 x 21 x 4,4 mm. Tiene fracturada la punta y apareció en la capa 5 del sector K (BERNABEU AUBÁN, 1981, 69, fig. 9) (lámina 54, 7).

VI.B.1.d. De pedúnculo y lados convergentes con una aleta recta y otra aguda:

Nº 69: (K-11) Lrr Prr, R4 dent, ?, S1, A, 31 x 23 x 3,7 mm. Apareció en la capa 3 del sector K (BERNABEU AUBÁN, 1981, 68, fig. 9) (lámina 53, 12).

Objetos de adorno:

Clase A. Objetos con una o más perforaciones:

A.1. Simple:

A.1.2. Cuentas:

A.1.2.2. Trabajadas:

A.1.2.2.1. Delgadas:

a. Discoidales:

Nºs 70-71: (K-20) 2 de caliza con perforación bicónica. Miden: 7,5 D x 10 e mm. Apareció en la capa 6 del sector K (BERNABEU AUBÁN, 1981, 69).

Nº 72: (K-18) de concha con perforación bicónica. Mide: 7 D x 5 e mm. Apareció en la capa 5 del sector K (BERNABEU AUBÁN, 1981, 69, Lam. II).

Nº 73: (K-21) de concha con perforación bicónica. Mide: 8 D x 7 e mm. Apareció en la capa 6 del sector K (BERNABEU AUBÁN, 1981, 69, Lam. II).

Nº 74: (K-24) de concha con perforación bicónica. Mide: 6,5 D x 4,5 e mm. Apareció en la capa 7 del sector K (BERNABEU AUBÁN, 1981, 69, Lam. II).

Ídolos:

A. Oculados:

Nº 75: (K-10) fragmento sobre tercio proximal de radio izquierdo de ovicáprido, que sólo presenta la parte inferior sobre el anverso de la diáfisis (C) con una banda pintada de disposición horizontal con un apéndice triangular en su contorno superior y un entrante en forma de V invertida en su contorno inferior. Mide: 57 x 20. mm. Apareció en la capa 3 del sector K (BERNABEU AUBÁN, 1981, 68, fig. 9) (lámina 54, 20).

Cerámica:

1. Cerámica lisa:

Formas:

Clase A. Formas Simples:

Grupo III. Elipsoide vertical:

Tipo 2. Semi-elipsoide vertical:

Nº 76: (K-1) Vaso de la subvariante A.III.2.1.1.a. con el borde redondeado. Posee un mamelón perforado a unos 3/4 desde la base. Pasta no visible; desengrasante pequeño y no muy abundante; superficies alisadas y claras. Apareció en la capa superficial del sector K (BERNABEU AUBÁN, 1981, 66, fig. 6) (lámina 54, 25).

Fragmentos:

De borde:

Nº 77: (K-5) fragmento de borde de cerámica muy erosionada. Apareció en la capa 1 del sector K (BERNABEU AUBÁN, 1981, 67).

Nº 78: (K-23) fragmento de borde exvasado con labio biselado interno y con un mamelón. Superficies muy erosionadas. Apareció en la capa 7 del sector K (BERNABEU AUBÁN, 1981, 69, fig. 9) (lámina 54, 24)

De cuerpo e indeterminados:

Nº 79: (K-7) 4 fragmentos de cerámica del vaso K5. Aparecieron en la capa 2 del sector K (BERNABEU AUBÁN, 1981, 67).

Nº 80: (K-14) fragmento de cerámica con la superficie alisada. Apareció en la capa 4 del sector K (BERNABEU AUBÁN, 1981, 69).

Nº 81: (K-22) dos fragmentos de cerámica lisa de superficies groseras. Aparecieron en la capa 6 del sector K (BERNABEU AUBÁN, 1981, 69).

SECTOR L:

Cerámica:

1. Cerámica lisa:Fragmentos:

De base:

Nº 82: (L3) fragmento de cerámica de posible fondo aplana-

De cuerpo:

Nº 83: (L-2) 2 fragmentos de cerámica con las superficies groseras.

Nº 84: (L-4) 2 fragmentos de cerámica peinada.

2. Cerámica decorada:**Fragmentos:****De cuerpo e indeterminados:**

Nº 85: (L-5) fragmento con una banda de incisiones paralelas y verticales, muy finas y poco profundas. Pasta oscura y desengrasante fino y abundante; superficie exterior bruñida. (BERNABEU AUBÁN, 1981, 81, fig. 13) (lámina 54, 26).

BIBLIOGRAFÍA:

BERNABEU AUBÁN, 1981.

65. COVA DE L'HEDRA.

Ontinyent (La Vall d'Albaida).

EXCAVACIÓN: prospectada por A. Ribera, S. Guerola y J. Aparicio.

MATERIAL: en el Museo de Ontinyent.

INHUMACIONES: se han encontrado restos humanos. Parece que al menos se tiene constancia de un inhumado (RIBERA GÓMEZ, 1995, 55).

GENERALIDADES: disponemos de muy poca información sobre el yacimiento, lo que impide integrarlo con garantías dentro del conjunto de cavidades de inhumación múltiple. Al parecer, se trata de una cavidad con un débil estrato de tierras pulvulentas negras y revueltas. En su interior se hallaron huesos humanos y cerámicas a mano. A juicio de los autores citados en la bibliografía existen materiales neolíticos y enterramientos eneolíticos (APARICIO PÉREZ y SAN VALERO APARISI, 1977, 72).

BIBLIOGRAFÍA:

APARICIO PÉREZ y SAN VALERO APARISI, 1977; RIBERA GÓMEZ, 1995.

66. COVETA GUEROLA.

Ontinyent (La Vall d'Albaida)¹¹⁷.

COORDENADAS GEOGRÁFICAS: 38° 47' 54" N y 3° 04' 04" E (M).

COORDENADAS UTM: 706839.15 4297164.47

EXCAVACIÓN: prospectada superficialmente en 1976 por A. Ribera, S. Guerola y otros.

MATERIAL: en el Museo de Ontinyent.

INHUMACIONES: se han encontrado restos humanos: tres fragmentos de cráneo.

GENERALIDADES: disponemos de muy poca información sobre el yacimiento, lo que impide integrarlo con garantías dentro del conjunto de cavidades de inhumación múltiple. Al parecer, se trata de una cavidad, abierta a unos 530 m sobre el nivel del mar. De boca estrecha, tiene una profundidad de unos 4 m, resultando inadecuada para el hábitat (RIBERA GÓMEZ, 1990)

CULTURA MATERIAL: según A. Ribera se encontraron una lasca de sílex y restos cerámicos, destacando:

– 5 fragmentos de un vaso semiesférico de 170 mm de diámetro máximo. Labio redondeado (lámina 65, 1).

– 1 fragmento de un borde recto, ligeramente entrante con el labio redondeado. Reproducido como el anterior en una figura sin numerar del trabajo especificado en la bibliografía presenta una decoración incisa a base de bandas de líneas verticales y horizontales que podría ser campaniforme.

BIBLIOGRAFÍA:

RIBERA GÓMEZ, 1990.

67. COVA DEL FRONTÓ.

Salem (La Vall d'Albaida).

COORDENADAS GEOGRÁFICAS: 38° 50' 15" N 0° 23' 10" W (G)´.

COORDENADAS UTM: 726885.20 4302063.11

EXCAVACIÓN: Ante la noticia del hallazgo por parte de desconocidos de hachas pulimentadas y huesos humanos, el S.I.P. encargó a E. Pastor y S. Torres la recuperación de lo que quedaba en la cavidad. Antes y después de este trabajo la cueva fue visitada varias veces por A. Sancho Santamaría quien encontró también diversos objetos.

MATERIAL: en el Museo de Prehistoria de la Diputación Provincial de Valencia debe conservarse el material publicado por Pastor y Torres. En el Museo Comarcal de Gandía se conserva el material de las diversas prospecciones de A. Sancho.

INHUMACIONES: Pastor y Torres citan el hallazgo de restos de al menos 10 individuos (PASTOR y TORRES, 1969, 35). Por su parte, en el Museo de Gandía se conservan restos de al menos 5 individuos. Sería necesario el estudio conjunto de las dos colecciones para determinar el número total de inhumaciones, por lo que preferimos conservar la cifra presentada por dichos autores. Es interesante destacar que algunos aparecieron formando paquetes. En la publicación de 1969 se exponen seis cráneos (dos de varones, dos de mujer y dos indeterminados). Aparte se menciona el encuentro de:

- dos frontales y dos mesofrontales de individuos distintos.
- un maxilar casi completo de varón.
- maxilar casi completo de mujer de 18 años.
- maxilar casi completo de varón joven.
- diferentes fragmentos de huesos craneales.

GENERALIDADES: se encuentra a unos 580 m sobre el nivel del mar, en las estribaciones de la Sierra de Benicadell.

117. Además de esta cavidad y la de l' Hedra, se indica que en el término de Ontinyent hay otras cavidades, todavía no excavadas, con indicios de ser funerarias. Se consideran de adscripción *eneolítica* la Coveta de la Seix, l'Abri de la Pedrera y la Balma de Bas III (RIBERA GÓMEZ, 1995, 55). Por lo demás en lo que afecta a la comarca, debe estimarse la referencia de E. Pla Ballester, en lo que afecta a la Cova del Barranc de les Coves. Salem (La Vall d'Albaida). Esta cavidad, de dimensiones medias, localizada hacia la mitad de la ladera del barranco que le da el nombre, fue excavada por clandestinos. En 1981 fue visitada por B. Martí y J. Bernabeu. No se conserva el material, indicándose que en la prospección se encontraron huesos humanos (PLA BALLESTER, 1984).

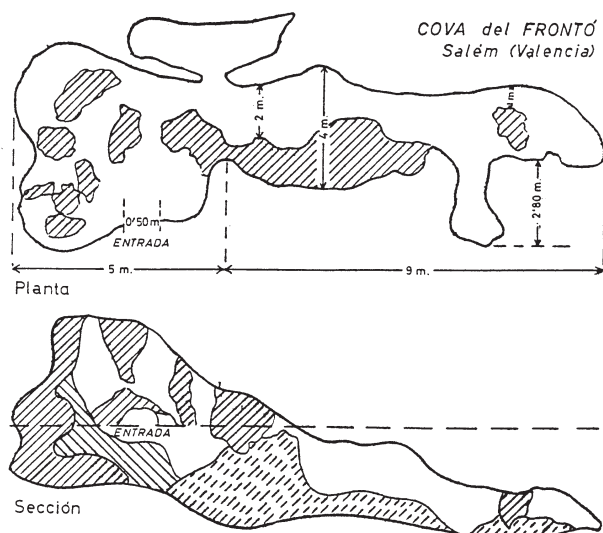


Figura 46. Planta y sección de la Cova del Frontó (PASTOR ALBEROLA y TORRES CARBONELL, 1969, Fig. 1ª).

Al lado del tramo de carretera que comunica los pueblos de Castelló del Rugat y Beniarrés se abre una senda que conduce, pasando el barranco de «Les Coves», a la denominada fuente de La Barcella. Antes de llegar, y a media altura de una loma denominada «Lloma del Frontó», se abre a la izquierda la boca de la cueva.

La entrada se orienta a poniente. Delante de ella existe un pequeño rellano de no más de 4 metros cuadrados conformado por los aportes de tierra extraída para la construcción de una conducción de agua y el continuo apisonamiento del terreno. La boca es estrecha (0,50 m), elevándose algo más de dos metros después de haberla cruzado al conformarse un «vestíbulo» que da paso por la izquierda a unas galerías parcialmente destruidas y que ahora se encuentran taponadas, y por la derecha, a un frontón de piedra que cae en seco en el «vestíbulo» y en las galerías interiores.

A éstas últimas se accede tras pasar una abertura estrecha al fondo del «vestíbulo» que conduce a unas galerías superiores no interesantes arqueológicamente, y mediante un corredor perpendicular al eje de la entrada, a otra inferior, más grande, donde sí se realizaron enterramientos. Esta galería inferior tiene un desarrollo longitudinal considerable y se divide al fondo en dos tramos que conducen al mismo extremo. De uno de ellos surge una galería estrecha de disposición paralela a la de entrada.

El piso del tramo de entrada carece de sedimentos, mientras que el de las galerías interiores está compuesto por unos centímetros de tierra rojiza muy compacta y húmeda que normalmente se sitúa por encima de una capa margosa blanquecina, que, a veces aflora en la superficie, bajo la que existe una tierra rojo pardusca de profundidad no determinada.

Según Pastor y Torres, los hallazgos que se documentaron en la entrada (un occipital y cerámica a torno) fueron desplazados ahí por visitantes clandestinos. Fue en el estrechamiento del fondo de las galerías inferiores donde aparecieron la mayor parte de los restos humanos. Algunos de éstos estaban *empaquetados*, disponiéndose unos junto a otros.

La atribución cultural de los enterramientos debe resultar conflictiva si se tiene en cuenta que al lado de un esqueleto apareció una «candileja morisca» y restos de cerámica iberoromana, aunque bien pudieran ser restos de visitas esporádicas en diversas épocas. En cualquier caso, este esqueleto documentado en una de las partes más profundas de la cueva tenía el cráneo separado y y orientado hacia el centro de la cavidad.

CULTURA MATERIAL¹¹⁸:

P. lítica:

P. tallada:

Clase A. Piezas de matriz laminar poco modificada:

A.1. Láminas o cuchillos:

A.1.1. Sin retoque:

Nº 1: fragmento proximal de laminita simple de sílex de sección triangular con talón liso y bulbo marcado. Mide 24,5 x 8,5 x 3 mm (lámina 55, 1).

Nº 2: fragmento distal de laminita de semidescortezado de sílex de sección triangular con microescotaduras irregulares en el lateral izquierdo. Mide 22 x 11 x 3 mm (lámina 55, 3).

A.1.3. Con retoque:

A.1.3.a. Con retoque en un lado:

Nº 3: fragmento distal de laminita simple de sílex de sección trapezoidal con retoque en un lado (PASTOR y TORRES, 1969, lam. II, 5)*.

Clase B. Puntas de flecha:

IV.2.a. Foliáceas saliciformes sin aletas inversas:

Nº 4: R5, L, S2, S, (le falta toda la parte superior). Mide 29 x 16 x 4 mm (lámina 55, 2).

V.1.a. Romboidales amigdaloides sin aletas inversas:

Nº 5: Lxx Prr, R5, L, S1, S, 34 x 12 x 3,5 mm (lámina 55, 4).

V.2.a. Romboidales saliciformes sin aletas inversas:

Nº 6: Lrr Prr, S, 30 x 15 mm (PASTOR y TORRES, 1969, lam. II, 4)*.

V.2.b. Romboidales saliciformes con aletas inversas:

Nº 7: Lrr Prr, S (fragmentada en la punta), 55 x 16 mm (PASTOR y TORRES, 1969, lam. II, 2)*.

VI.B.1.b. De pedúnculo y lados convergentes con aletas agudas:

Nº 8: Lrr PBr, S, 35 x 14 mm (PASTOR y TORRES, 1969, lam. II, 3).

P. pulimentada:

A. Hachas:

Nº 9: hacha pulimentada de forma trapezoidal. Caras: x/x; bordes vistos de cara: x/x, vistos de perfil: en curva uniforme; talón visto de cara: convexo, visto de perfil facetado; corte visto de cara: convexo, visto de frente: recto. Sección: oval. Materia prima: diabasa. Mide 105,5 x 50,5 x 29 mm (lámina 55, 5).

118. El material registrado por Pastor y Torres lo distinguimos con un *. Además del material que se relaciona a continuación existen cinco fragmentos de vasos decoración cardial citados por Pastor y Torres y 3 más en el Museo de Gandía. Hay también gran cantidad de cerámica a torno.

Nº 10: hacha pulimentada de forma trapezoidal. Caras: x/x; bordes vistos de cara: x/x, vistos de perfil: en curva uniforme; talón visto de cara: recto, visto de perfil en curva uniforme; corte visto de cara: convexo sinuoso. Sección: oval. Materia prima: «piedra gris de color blancuzco». Mide 119 x 62 x 27 mm (lámina 55, 6)*.

Nº 11: hacha pulimentada de forma triangular. Caras: x/x; bordes vistos de cara: x/x, vistos de perfil: en curva uniforme; talón visto de cara: puntiforme, visto de perfil en curva uniforme; corte visto de cara: recto, ligeramente sinuoso. Sección: oval. Materia prima: «piedra verde» (¿diabasa?). Mide 68 x 36 x 31 mm (lámina 55, 7)*.

B. Azuelas:

Nº 12: azuela pulimentada de forma trapezoidal. Caras: r/r; bordes vistos de cara: x/x, vistos de perfil: facetados; talón visto de cara: convexo, visto de perfil en curva uniforme; corte visto de cara: convexo, visto de frente: recto. Sección: rectangular. Materia prima: diabasa. Mide 58 x 45 x 12 mm (lámina 55, 8).

Nº 13: azuela pulimentada de forma triangular. Caras: r/r; bordes vistos de cara: r/r, vistos de perfil: facetados; talón visto de cara: convexo, visto de perfil en curva uniforme; corte visto de cara: convexo, ligeramente sinuoso. Sección: rectangular. Materia prima: piedra gris blancuzca» (¿sillimanita?). Mide 93 x 58 x 25 mm (lámina 55, 11) *.

Objetos de adorno:

Clase A. Objetos con una o más perforaciones:

A.1. Simple:

A.1.1 Colgantes:

A.1.1.2. Trabajados:

b. Rectos:

Nº 14: colgante recto acanalado en hueso de sección circular con el extremo redondeado. La perforación bicónica se encuentra fracturada. Mide 28 x 6 mm (lámina 55, 10).

Metal:

1. Punzones:

Nº 15: de cobre, biapuntado y de sección cuadrangular. Mide 106 x 3 x 3 mm (SIMÓN GARCÍA, 1998, 133) (lámina 55, 9).

Cerámica:

1. Cerámica lisa:

Fragmentos:

De borde:

Nº 16: fragmento de borde de un vaso negruzco de paredes ligeramente exvasadas (PASTOR y TORRES, 1969, 40)*.

Nº 17: un fragmento de borde de labio recto con la pasta compacta amarillenta, desengrasante calizo grande y abundante. Ambas superficies sin tratar de color amarillento la exterior y la interior rojiza. Mide 8/13 mm e.

De cuerpo:

Nº 18: fragmento de cuerpo grueso con desengrasante y superficies pulidas (PASTOR y TORRES, 1969) *

Nº 19: dos fragmentos de un mismo vaso. Pasta compacta de color gris con desengrasante calizo grande y abundante. Ambas superficies sin tratar de color negruzco la interior y la exterior gris. Miden 7 mm e.

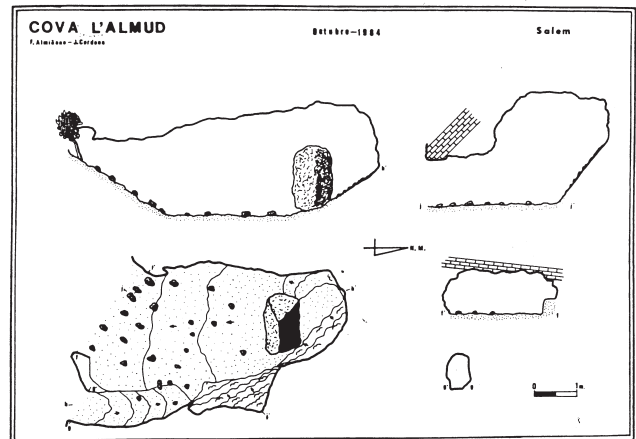


Figura 47. Planta y secciones de la Cova de l'Almud (JUAN CABANILLES y CARDONA ESCRIVA, 1986).

FAUNA y MALACOFUNA:

Existe en una bolsa del Museo de Gandía tres *Turritellas comunis* y un fragmento de colmillo de *Sus scrofa* de procedencia no segura.

BIBLIOGRAFÍA:

PASTOR ALBEROLA y TORRES CARBONELL, 1969; SIMÓN GARCÍA, 1998.

68. LA COVA DE L'ALMUD.

Salem (La Vall d'Albaida).

COORDENADAS GEOGRÁFICAS: 38° 51' 10" N/ 03° 19' 00" E (M).

COORDENADAS UTM: 728283.31 4303800.45

EXCAVACIÓN: fue excavada clandestinamente y no se tuvo noticia del yacimiento hasta que en diciembre de 1982 J. Juan Cabanilles y J. Cardona Escrivá visitaron el lugar.

MATERIAL: depositado en el Fondo Arqueológico Municipal de Castelló del Rugat. La muestra de material obtenida es parcial, ya que el yacimiento fue expoliado y hay parte del material en colecciones particulares.

INHUMACIONES: se ha considerado un número mínimo de 9 inhumados. De éstos se conservan dos cráneos enteros.

GENERALIDADES: se localiza a unos 425 sobre el nivel del mar, en el llamado «Barranc de les Coves», a unos 25 m del nivel de base. Se abre debajo de la fachada inferior del cabezo del mismo nombre, el cual constituye la vertiente derecha del barranco en su salida al plano, a unos 200 m. de la carretera comarcal de Castelló del Rugat a Beniarrés.

Se trata de una cavidad abierta en calcáreas marmóreas, con algunas dolomías del Cretácico Superior. Morfológicamente responde a una cueva que tiene una única sala que forma una curva, de unos 18 m². Su parte más amplia es de planta aproximadamente rectangular. Presenta dos entradas a distinto nivel. La superior es una pequeña abertura de 1 m de diámetro; el acceso principal tiene 2,50 m de anchura por 1 m de altura. Seguramente estaba tapado en el momento del descubrimiento.

CULTURA MATERIAL¹¹⁹:**Industria lítica:****P. tallada:****Clase A. Piezas de matriz laminar poco modificada:****A.1. Láminas o cuchillos¹²⁰:****A.1.1 sin retoque:**

Nº 1: (3) lámina simple sin retoque; a) 157 x 21,8 x 3,7 mm; b) trapezoidal; c) diedro; d) marcado; g) pequeñas descamaciones y muescas en todo el contorno, directas e inversas. (JUAN CABANILLES y CARDONA ESCRIVA, 54, Lam. I C, nº 1).

Nº 2: (4) lámina simple sin retoque; a) 133 x 21 x 4,5 mm; b) trapezoidal; c) liso; d) difuso; g) bordes ligeramente erosionados (JUAN CABANILLES y CARDONA ESCRIVA, 1986, 54, Lam. I A, nº 1).

Nº 3: (5) lámina simple sin retoque; a) 103 x 21 x 4,5 mm b) trapezoidal; c) facetado; d) marcado; g) pequeña muesca de erosión, directa en el borde izq. (JUAN CABANILLES y CARDONA ESCRIVA, 1986, 54, Lam. I A, nº 2).

Nº 4: (6) lámina simple sin retoque; a) 96,8 x 21,7 x 5,1 mm; b) trapezoidal; c) roto; d) roto; g) tiene una fractura distal; una pequeña muesca simple inversa en el borde derecho; presenta una fuerte deshidratación y tiene los bordes erosionados. (JUAN CABANILLES y CARDONA ESCRIVA, 1986, 54, Lam. I A, nº 4).

Nº 5: (7) lámina simple sin retoque; a) 70,6 x 17 x 5,4 mm; b) triangular; c) «bruto»; d) marcado; g) tiene una pequeña fractura distal y los bordes limpios (JUAN CABANILLES y CARDONA ESCRIVA, 1986, 54, Lam. I B, nº 3).

Nº 6: (8) lámina simple sin retoque; a) 84,9 x 24,2 x 3,7 mm; b) triangular; c) astillado; d) marcado; g) tiene una fractura distal y una pequeña muesca de erosión en el lado derecho (JUAN CABANILLES y CARDONA ESCRIVA, 1986, 54, Lam. I C, nº 3).

Nº 7: (9) fragmento proximal de lámina simple sin retoque; a) 105,5 x 19,2 x 4,9 mm; b) trapezoidal; c) astillado; d) marcado; e) ?; g) bordes erosionados y señales de uso en el izquierdo (JUAN CABANILLES y CARDONA ESCRIVA, 1986, 54, Lam. I A, nº 3).

Nº 8: (10) fragmento proximal de lámina simple sin retoque; a) 79,1 x 16,6 x 5 mm; b) trapezoidal; c) roto; d) marcado; e) ?; f) tiene señales de uso en el lado izquierdo (JUAN CABANILLES y CARDONA ESCRIVA, 1986, 54, Lam. I C, nº 2).

Nº 9: (11) fragmento proximal de lámina simple sin retoque; a) 75,6 x 22,8 x 3,8 mm; b) trapezoidal; c) diedro; d) marcado; e) ?; g) está deshidratada y tiene los bordes muy erosionados. (JUAN CABANILLES y CARDONA ESCRIVA, 1986, 54, Lam. I A, nº 5).

Nº 10: (12) fragmento proximal de lámina simple sin retoque; a) 53,3 x 15,2 x 4 mm ; b) trapezoidal; c) facetado; d) difuso; e) ?; g) bordes ligeramente erosionados (JUAN CABANILLES y CARDONA ESCRIVA, 1986, 55, Lam. I B, nº 6).

Nº 11: (13) fragmento proximal de lámina simple sin retoque: a) 67,8 x 17,6 x 3,4 mm; b) trapezoidal; c) astillado; d) marcado; e) ?; g) señales de uso en el borde izquierdo (JUAN CABANILLES y CARDONA ESCRIVA, 1986, 55, Lam. I A, nº 6).

Nº 12: (14) fragmento proximal de lámina simple sin retoque: a) 49,2 x 19,6 x 3,6 mm ; b) trapezoidal; c) facetado; d) marcado; e) ?; g) filos limpios (JUAN CABANILLES y CARDONA ESCRIVA, 1986, 55, Lam. II B, nº 1).

Nº 13: (15) fragmento mesial de lámina simple: a) 59,7 x 15,6 x 4,9 mm ; b) triangular; e) ?; g) filos limpios (JUAN CABANILLES y CARDONA ESCRIVA, 1986, 55, Lam. I B, nº 5).

Nº 14: (18) fragmento distal de lámina simple. a) 36,9 x 19,3 x 3,4 mm ; b) trapezoidal; g) señales de uso en el borde izquierdo (JUAN CABANILLES y CARDONA ESCRIVA, 1986, 55, Lam. II B, nº 2).

Nº 15: (19) fragmento distal de lámina simple. a) 59,4 x 22,1 x 4 mm ; b) trapezoidal; g) tiene una pequeña muesca directa de uso en el borde izquierdo, así como también señales de uso en el borde derecho (JUAN CABANILLES y CARDONA ESCRIVA, 1986, 55, Lam. I B, nº 4).

Nº 16: (20) fragmento distal de laminita de semidescortezado. a) 31,2 x 9,6 x 3,9 mm ; b) triangular; g) filos limpios (JUAN CABANILLES y CARDONA ESCRIVA, 1986, 55, Lam. II B, nº 5).

A.1.3. Con retoque:**A.1.3.a. Con retoque en un lado:**

Nº 17: (16) fragmento mesial de lámina simple con retoque: a) 74,5 x 17 x 4 mm; b) triangular; e) ?; f) s.d.m. dent. derecho; g) señales de uso en el borde izquierdo (JUAN CABANILLES y CARDONA ESCRIVA, 1986, 54, lam. I B, nº 2).

A.1.3.b. Con retoque en un lado y pseudoretroque en el otro:

Nº 18: (17) fragmento distal de lámina simple: a) 96,6 x 17,6 x 6,5 mm ; b) triangular; e) ?; f) s/pl. d. m. c. izquierdo, s. d. mm der. (pseudoretroque) (JUAN CABANILLES y CARDONA ESCRIVA, 1986, 55, Lam. I B, nº 1).

Clase B. Puntas de flecha**V.1.a. Romboidales amigdaloides sin aletas inversas:**

Nº 19: (32) Lxx Pxr; S1, A, R3, Ls, 54,4 x 16,2 x 4,4 mm (JUAN CABANILLES y CARDONA ESCRIVA, 1986, 56, Lam. II A, nº 1).

V.2.a. Romboidales saliciformes sin aletas inversas:

Nº 20: (29) Lxx Prr R5, L, S1, S, 33 x 16,4 x 3,6 mm (JUAN CABANILLES y CARDONA ESCRIVA, 1986, 56, Lam. II A, nº 2).

Nº 21: (30) Lxr Prr R5, L, S1, A, 43,6 x 18,2 x 4 mm (JUAN CABANILLES y CARDONA ESCRIVA, 1986, 56, Lam. I C, nº 10).

119. Ponemos entre paréntesis el número de inventario de J. Juan y J. Cardona adjudican a los materiales.

120. Los inventariamos conforme a la siguiente ficha: Nº y denominación; a) dimensiones; b) sección; c) talón; d) bulbo; e) fracturas; f) retoque; g) observaciones.

Nº 22: (31) Lrr Pcr R3, Ls, S1, A, 31,6 x 11,9 x 3,8 mm (JUAN CABANILLES y CARDONA ESCRIVA, 1986, 55, Lam. I C, nº 11).

Nº 23: (35) Lxx Prr R3 dent, Ls, S1, S, 27,6 x 15,8 x 2,9 mm (JUAN CABANILLES y CARDONA ESCRIVA, 1986, 56, Lam. II A, nº 9).

Nº 24: (38) L? Prr, R4, ?, S1, S, ? x 13,6 x 3,5 mm. Está fracturada distalmente (JUAN CABANILLES y CARDONA ESCRIVA, 1986, 55, Lam. II A, nº 5).

V.2.b. Romboidales saliciformes con aletas inversas:

Nº 25: (33) Lxx Prr, R4, ?, S1, S, 48,1 x 16,2 x 6,2 mm (JUAN CABANILLES y CARDONA ESCRIVA, 1986, 56, Lam. II A, nº 2).

V.? Romboidales indeterminadas por fracturas:

Nº 26: (37) ?, ?, S1, A, 26,4 x 14,1 x 2 mm. Está alterada en las dos caras (JUAN CABANILLES y CARDONA ESCRIVA, 1986, 57).

Nº 27: (42) R4, ?, S1, A, ? x 17,2 x 5,3 mm. Tiene una fractura proximal. (JUAN CABANILLES y CARDONA ESCRIVA, 1986, 57).

Nº 28: (43) R4, ?, S1, A, ? x 17,4 x 3,7 mm. Tiene una fractura distal y otra proximal (JUAN CABANILLES y CARDONA ESCRIVA, 1986, 56).

Nº 29:(44). R4, ?, ?, ? x 15,5 x 5,2 mm. Tiene una fractura distal (JUAN CABANILLES y CARDONA ESCRIVA, 1986, 57).

VI.C.1.c. Cruciformes con aletas obtusas:

Nº 30: (26) Lxx Pcc R5 dent, L, S1, S, 43,2 x 14,4 x 4 mm (JUAN CABANILLES y CARDONA ESCRIVA, 1986, 55, Lam. I C, nº 9).

Nº 31: (27) Lxr PBr, R5, L, S1, A, 42,8 x 14,5 x 3,5 mm (JUAN CABANILLES y CARDONA ESCRIVA, 1986, 56, Lam. I C, nº 8).

Nº 32: (28) Lxx Pxr, R5, L, S1, A, 42,7 x 15,2 x 5,2 mm (JUAN CABANILLES y CARDONA ESCRIVA, 1986, 56, Lam. I C, nº 6).

Nº 33: (34) Lrr Prr, R3 dent, Ls, S1, S, 40,6 x 20 x 3 mm (JUAN CABANILLES y CARDONA ESCRIVA, 1986, 55, Lam. II A, nº 7).

Nº 34: (39) Lxr Pxx, R3, Ls, S1, A, 43,9 x 21,2 x 3,6 mm (JUAN CABANILLES y CARDONA ESCRIVA, 1986, 57, Lam. II A, nº 6).

Nº 35: (40) Lxx Prr, R3 dent, Ls, S1, A, 32,4 x 12,4 x 2,9 mm (JUAN CABANILLES y CARDONA ESCRIVA, 1986, 57, Lam. II A, nº 3).

VI.C.2.c. Cruciformes con una aleta obtusa:

Nº 36:(36) Lxr PBr, R3 dent, Ls, S1, A, 31,6 x 16,4 x 3 mm (JUAN CABANILLES y CARDONA ESCRIVA, 1986, 56, Lam. II A, nº 8).

Nº 37: (41) L? Pcr, R4, ?, ?, S1, A, x 11,2 x 3,7 mm. Tiene una fractura distal (JUAN CABANILLES y CARDONA ESCRIVA, 1986, 57, Lam. II A, nº 4).

Clase C. Piezas de matriz laminar modificada:

C.1. Microlitos geométricos:¹²¹

C.1.3.2. Trapecios asimétricos de truncaduras rectilíneas:

Nº 38: (21) trapecio asimétrico de truncadura mayor larga oblicua a la izquierda: a) 37,4 x 13,9 x 2,9 mm; b) trapezoidal; c) A. p. d. c. en ambos lados; d) por sus dimensiones se podría considerar como una truncadura doble (JUAN CABANILLES y CARDONA ESCRIVA, 1986, 55, Lam. I C, nº 4).

Nº 39: (22) trapecio asimétrico de truncadura mayor ¿corta? oblicua a la izquierda; a) 29,1 x 14,3 x 3,1 mm; b) triangular; c) A. p. d. c. en ambos lados; d) está en límite dimensional entre los geométricos y las truncaduras dobles (JUAN CABANILLES y CARDONA ESCRIVA, 1986, 55, Lam. II B, nº 7).

C.1.3.2. Trapecios rectángulos:

Nº 40: (23) trapecio rectángulo de truncadura mayor larga oblicua a la izquierda; a) 32 x 13,6 x 4 mm; b) triangular; c) A. p. d. c. en ambos lados; d) Por sus dimensiones podría considerarse una truncadura doble (JUAN CABANILLES y CARDONA ESCRIVA, 1986, 55, Lam. II B, nº 6).

Nº 41: (24) trapecio rectángulo de truncadura mayor larga oblicua a la izquierda. a) 23 x 14,8 x 3 mm; b) triangular; c) A. p. d. c.; d) el lado menor es ligeramente cóncavo (JUAN CABANILLES y CARDONA ESCRIVA, 1986, 55, Lam. II B, nº 8).

C.2. Truncaduras de forma geométrica¹²²:

C.2.2. Trapezoidales:

Nº 42: (25) trapezoidal rectangular: a) 20,4 x 11,8 x 2,6 mm; b) trapezoidal; c) A. p. d. c. en lado mayor oblicuo a la izquierda; d) el lado menor es una fractura. Podría considerarse como un geométrico fracturado (JUAN CABANILLES y CARDONA ESCRIVA, 1986, 55, Lam. II B, nº 9).

Clase E. Piezas realizadas sobre lasca y sobre fragmentos:

1. Lascas sin retoque (simples y de semidescortezado):

Nº 43: (1) lasca simple con el talón astillado, el bulbo marcado y microescotaduras o señales de uso en el lado derecho. Mide: 28,8 x 21,3 x 2 mm (JUAN CABANILLES y CARDONA ESCRIVA, 1986, 54, Lam. II B, nº 4).

Nº 44: (2) lasca simple de tercer orden con el talón facetado, el bulbo marcado, pseudoretroque (s. mm. i. derecho) o señales de uso en el lado derecho. Mide: 34 x 18,5 x 2 mm (JUAN CABANILLES y CARDONA ESCRIVA, 1986, 54, Lam. II B, nº 3)

P. pulimentada:

A. Hachas:

Nº 45: (1) hacha pulimentada de forma triangular; caras: convexa/convexa; bordes vistos de cara: recto / recto, vistos de perfil: en curva uniforme; talón visto de cara: redondeado, visto de perfil: facetado; corte visto de cara: convexo, visto de frente: recto; filo gastado, se observan macrolevantamientos; sección transversal: subcircular; materia prima: ?. Mide 92,2 x 42 x 32 mm (JUAN CABANILLES y CARDONA ESCRIVA, 1986, 59, Lam. IV A, nº 1).

121. La ficha que hemos seguido para describirlos responde a : Nº y nombre, a) dimensiones, b) sección transversal, c) retoque y d) observaciones.

122. Las describimos con la misma ficha que a los geométricos

B. Azuelas:

Nº 46: (2) azuela pulimentada de forma trapezoidal; caras: recta / recta; bordes vistos de cara: recto / recto, vistos de perfil: facetados; talón visto de cara: recto, visto de perfil: facetado; corte visto de cara: convexo, visto de frente: recto; sección transversal: rectangular; sección longitudinal sagital; materia prima: ?. Mide 61,7 x 42 x 14,5 mm (JUAN CABANILLES y CARDONA ESCRIVA, 1986, 59, Lam. IV A, nº 2).

C. Cinceles:

Nº 47: (4) ¿cincel? de sección ovalada. Sobre fibrolita o sillimanita. Mide 42 x 11 x 8,5 mm. Se podría clasificar como hacha o azuela pequeña de forma general triangular, de caras biconvexas; con ambos bordes, vistos de cara, convexos y, vistos de perfil en arista; y el talón visto de cara, redondeado y visto de frente puntiforme. Al no haber visto la pieza directamente no podemos pronunciarlos por el carácter de la misma. (JUAN CABANILLES y CARDONA ESCRIVA, 1986, 59, Lam. I C, nº 5).

Nº 48: (3) ¿cincel?, hacha o azuela de sección planoconvexa. Sobre fibrolita o sillimanita: 81,4 x 24,4 x 12,7 mm (JUAN CABANILLES y CARDONA ESCRIVA, 1986, 59, Lam. IV A, nº 3).

Diversos:

Nº 49: (5) lasca pequeña de piedra verde pulida. (JUAN CABANILLES y CARDONA ESCRIVA, 1986, 58).

Objetos de adorno:**Clase A. Objetos con una o más perforaciones:****A.1 simple:****A.1.1 Colgantes:****A.1.1.1. No trabajados:****a. Conchas:**

Nº 50-52: (13) 3 valvas de *Glycymeris gaditanus* con el ápex perforado (JUAN CABANILLES y CARDONA ESCRIVA, 1986, 59, Lam. IV B, nº 1).

Nº 53: (4) valva de *Cerastoderma edule* con el ápex perforado (JUAN CABANILLES y CARDONA ESCRIVA, 1986, 59, Lam. IV B, nº 2).

Nº 54: (5) valva de *Luria lurida* con perforación en un extremo (JUAN CABANILLES y CARDONA ESCRIVA, 1986, 59, Lam. IV C, nº 1).

Nº 55: (6) valva de *Marginella* muy pequeña con perforación en el dorso (JUAN CABANILLES y CARDONA ESCRIVA, 1986, 59, Lam. IV B, nº 9).

A.1.1.2. Trabajados:**b. Rectos:**

Nºs 56-57: (21-22) 2 fragmentos cilíndricos de cuerpo acanalado. Uno casi entero. Probables colgantes o cabezas de útiles óseos del grupo D. No conocemos las dimensiones. (JUAN CABANILLES y CARDONA ESCRIVA, 1986, 58, Lam. IV B, nº 7).

A.1.2 Cuentas:**A.1.2.2. Trabajadas:****A.1.2.2.1. Delgadas:****a. Discoidales:**

Nºs 58-60: (14-16) 3 cuentas de collar discoidales sobre materia prima de color negro. Miden 24 mm de diámetro máximo. (JUAN CABANILLES y CARDONA ESCRIVA, 1986, 59, Lam. IV B, nº 10).

c. Bitroncocónicas:

Nºs 61-64: (10-13) 4 pequeñas cuentas de collar bitroncocónicas sobre piedra calcárea con la superficie alterada. Sus medidas comprenden una longitud entre 4,8 y 2 mm y un diámetro máximo entre 7,7 y 6,5 mm (JUAN CABANILLES y CARDONA ESCRIVA, 1986, 59, Lam. IV C, nº 58).

e. Elípticas:

Nº 65: (7) cuenta de collar oval sobre concha. Perforación central. Gris (JUAN CABANILLES y CARDONA ESCRIVA, 1986, 59, Lam. IV C, nº 4).

A.1.2.2.2. Gruesas:**b. Ovoides:**

Nºs 65-69: (17-20) 4 cuentas ovoides o en forma de oliva sobre calaita. Sus medidas comprenden una longitud entre 20,6 y 14 mm y una anchura entre 15,4 y 11,1 mm.

Clase B. Objetos con estrangulamiento de suspensión:**B.2. Perforados:****B.2.1. Colgantes****a. Elípticos:**

Nºs 70-71 (89): 2 colgantes sobre concha elípticos de perfil estrangulado y perforación a la altura de la estrangulación. (JUAN CABANILLES y CARDONA ESCRIVA, 1986, 58, Lam. IV C, nºs 2 y 3).

Útiles óseos:**A. Elementos sobre soporte modificado parcialmente activos:****A.1. Apuntados:****A.1.1. Fabricados sobre la caña entera del hueso:****a. Robustos:**

Nº 72: (1) fragmento distal de útil sobre diáfisis apuntada de sección transversal subcircular (JUAN CABANILLES y CARDONA ESCRIVA, 1986, 59, Lam. IV B, nº 3).

A.1.?. Sin que se pueda determinar el soporte:

Nº 73 (2): fragmento distal de útil (JUAN CABANILLES y CARDONA ESCRIVA, 1986, 59, Lam. IV B, nº 4).

F. Elementos sobre soporte modificado totalmente de sección aplanada:

Nº 74 (3): fragmento mesial (JUAN CABANILLES y CARDONA ESCRIVA, 1986, 59, Lam. IV B, nº 5).

Nºs 75-76 (45): 2 fragmentos mesiales (JUAN CABANILLES y CARDONA ESCRIVA, 1986, 59, Lam. IV B, nº 6).

Nº 77-78 (67): 2 fragmentos mesiales de sección rectangular aplanada, con restos de pulimento. Sobre asta. Presentan la superficie muy alterada (JUAN CABANILLES y CARDONA ESCRIVA, 1986, 59, Lam. IV B, nº 11).

Cerámica¹²³:**1. Cerámica lisa:****Fragmentos:****De borde:**

Nº 79: (5) con mamelón. Pasta granulosa. Desengrasante calcáreo.

123. El yacimiento presenta un fragmento de cerámica cardial y otro a la almagra. La cerámica más acorde al marco cultural propuesto dentro de este trabajo es la que se relaciona a continuación:

Nº 80: (7) con dos mamelones aplicados con disposición horizontal. Pasta granulosa. Desengrasante calcáreo.

Nº 81: (8) con mamelón. Pasta granulosa. Desengrasante calcáreo.

De cuerpo e indeterminados:

Nº 82: (9) fragmento de mamelón. Pasta granulosa. Desengrasante calcáreo.

Nº 83: (10) fragmento de cuerpo con dos agujeros de lañado. Pasta granulosa. Desengrasante calcáreo.

Nº 84: (43-61) 19 fragmentos de cuerpo lisos seguramente del mismo vaso. Superficies alisadas rojizas. Pasta terrosa granulosa. Desengrasante de mica dorada y calcárea.

Nºs 85:(62-67) 6 fragmentos de cuerpo lisos. Pasta granulosa. Desengrasante calcáreo.

Nºs 86: (71-113) 43 fragmentos diversos de cuerpo, lisos. Pasta tosca granulosa. Desengrasante calcáreo.

Nºs 87: (114-150) 37 fragmentos de cuerpo lisos. Pasta tosca granulosa. Desengrasante calcáreo.

2. Cerámica decorada:

Plástica:

Fragmentos:

De borde:

Nº 88: (6) con dos mamelones aplicados con disposición horizontal y cordón vertical. Pasta granulosa. Desengrasante calcáreo.

De cuerpo:

Nº 89: (11) con dos agujeros de lañado. Decorado con dos cordones perpendiculares con digitaciones y un tercer cordón aplicado internamente. Pasta granulosa y desengrasante calcáreo.

Nº 90: (12) con dos cordones perpendiculares con digitaciones y cordón aplicado interiormente. Pasta granulosa. Desengrasante calcáreo.

Nº 91: (14) con aplicación de cordón digitado externamente y cordón liso internamente. Pasta granulosa y desengrasante calcáreo.

Nº 92: (13) con cordón digitado. Pasta granulosa. Desengrasante calcáreo.

Nº 93: (15) con cordón; aplicado con digitaciones y cordón interior. Pasta granulosa. Desengrasante calcáreo.

Nº 94: (29-30) 2 fragmentos con cordón aplicado interiormente. Pasta granulosa. Desengrasante calcáreo.

Nº 95: (31) con cordón aplicado interiormente. Pasta granulosa. Desengrasante calcáreo.

Nº 96: (32) con cordón vertical aplicado. Pasta granulosa. Desengrasante calcáreo.

Nºs 97: (33-40,110-112) 11 fragmentos pertenecientes al mismo vaso con cordones aplicados al interior y al exterior. Pasta granulosa. Desengrasante calcáreo.

Nº 98: (41) con cordón aplicado. Corresponde al cuello de un recipiente globular con forma de *botella*. Pasta granulosa. Desengrasante calcáreo.

Nº 99: (42) con moldura horizontal aplicada. Pasta tosca. Desengrasante calcáreo.

FAUNA:

La fauna de vertebrados asociada a los restos humanos y al ajuar es escasa. Se han podido identificar una mandíbula y varios restos de ovicáprido.

MALACOFAUNA:

Son más numerosas las conchas de moluscos, sobre todo, terrestres que se encontraban dentro del sedimento de la cueva. Las cantidades y géneros representados son (aparte de las ya reseñadas en el apartado de objetos de adorno):

– 49 de *Iberus alonensis*.

– 22 de *Ferrussacia folliculus*.

– 3 de *Trochoidea murcica*.

– 1 de *Cerastoderma edule*.

BIBLIOGRAFÍA:

JUAN CABANILLES y CARDONA ESCRIVÁ, 1986.

69. COVA DEL BARRANC DE LA MACIANA.

Agullent (La Vall d'Albaida).

COORDENADAS GEOGRÁFICAS: 38° 48' 48" N y 3° 07' 46" E (M).

COORDENADAS UTM: 712150.85 4298970.75

EXCAVACIÓN: en los años setenta fue excavada de manera incontrolada por algunos vecinos.

MATERIAL: en el Ayuntamiento de Agullent.

INHUMACIONES: se constatan restos humanos de al menos tres individuos.

GENERALIDADES: se trata de una cueva abierta a 490 m sobre el nivel del mar, en la vertiente oriental del Barranc de la Maciana. Es pequeña y estrecha. Mide unos 4 ó 5 m de largo y 0,5 ó 1 m de ancho. En su estado actual, su altura varía entre 1 y 1,5 m. Prácticamente vaciada, la cavidad presenta un ensanchamiento junto a la boca (ENGUIX ALEMANY, 1985, 56¹²⁴, donde se encontraron los elementos que se referencian a continuación.

CULTURA MATERIAL: Existen referencias en los trabajos de A. Ribera (1990, 60), R. Enguix (1985, 55) y J. L. Simón (1998, 133)

Del conjunto de elementos pulimentados, R. Enguix (1985, 55) reproduce dos:

P. pulimentada:

Nº 1: hacha pulimentada de forma general triangular. Sección oval. Bordes, vistos de cara: rectos; talón y corte, vistos de cara: curvos. R. Enguix la considera hacha (ENGUIX ALEMANY, 1985, 55); A. Ribera, azuela, apuntando sus dimensiones - 75 x 28 mm - y materia: diorita verdosa (RIBERA GÓMEZ, 1990, 60) (lámina 65, 2).

124. R. Enguix se refiere a la cavidad con la denominación de Cova del Barranc del Sapo (ENGUIX ALEMANY, 1985, 56).

Nº 2: similar a la anterior, pero en peor estado de conservación. A. Ribera, la considera azuela (RIBERA GÓMEZ, 1990, 60).

Nº 3: fragmento proximal de hacha o azuela. Mide 100 x 50 mm (ENGUIX ALEMANY, 1985, 55; RIBERA GÓMEZ, 1990, 66) (lámina 65, 4).

Metal:

1. Punzones:

Nº 4: biapuntado de sección cuadrangular, excepto en sus extremos que es circular por el uso rotatorio del útil. Mide 88 x 2 x 1,5 mm (SIMÓN GARCÍA, 1998, 133, Fig. 78, 15; ENGUIX ALEMANY, 1985, 55) (lámina 65, 3).

Cerámica:

1. Cerámica lisa:

Fragmentos:

Nº 5: 6 fragmentos de cerámica. Pasta negra con desengrasante calizo (RIBERA GÓMEZ, 1990, 60).

BIBLIOGRAFÍA:

ENGUIX ALEMANY, 1985, RIBERA GÓMEZ, 1985; SIMÓN GARCÍA, 1998.

70. COVACHA DE LLOPIS.

Castelló de Rugat (La Vall d'Albaida).

COORDENADAS GEOGRÁFICAS: 0° 52' 00" N y 0° 21' 00" E (G).

COORDENADAS UTM: 872957.34 95958.88

EXCAVACIÓN: prospectada en los años setenta por E. Pastor, quien referencia acciones anteriores (PASTOR ALBEROLA, 1972, 214).

MATERIAL: en la colección particular de V. Todo Balbastre se encuentra el material referenciado por J.L. Simón (1998, 135). Ignoramos el depósito del que referencia E. Pastor (1972, 214-215), aunque es probable que se encuentre en el Fondo Arqueológico de Castelló del Rugat.

INHUMACIONES: según la información de E. Pastor, en la cavidad se encontró un cráneo entero. En sus visitas, pudo observar la presencia de otros huesos humanos, considerando que se trataría de una cavidad de enterramiento colectivo (PASTOR ALBEROLA, 1972, 215).

GENERALIDADES: hay muy pocos datos sobre la cavidad, lo que condiciona su carácter incierto a la hora de incluirla dentro del conjunto de cavidades de inhumación múltiple. Se encuentra a unos 520 m sobre el nivel del mar, en la ladera septentrional de la Sierra del Benicadell (SIMÓN GARCÍA, 1998, 214). E. Pastor la ubica al lado de una más grande conocida con el nombre de Cova de les Meravelles, siendo éste quien le da el nombre al yacimiento, tomándolo de un barranco inmediato. Es éste quien valora la posibilidad de que la cavidad sea *sepulcral eneolítica* (PASTOR ALBEROLA, 1972, 215). Por su parte, J.L. Simón, considerando el punzón de cobre y el mango de hueso, la adscribe a la Edad del Bronce (SIMÓN GARCÍA, 1998, 135).

Se trata de una cavidad pequeña, que dispone una entrada de 2,55 m de anchura por 1,70 m de altura. En un desarrollo de unos 5, 20 m, la cueva se va estrechando. Al parecer, hacia la

mitad de su interior, el piso estaba cubierto por un sedimento de potencia entre 10 y 65 cm.

En una fecha no precisada, referenciada con la expresión «hace muchos años» (PASTOR ALBEROLA, 1972, 214) se encontró en la cavidad un percutor de caliza, un fragmento de cerámica, huesos desmenuzados y un cráneo en el fondo de la cueva. Cuando E. Pastor visitó la cueva encontró huesos largos esparcidos por los alrededores, extraídos por furtivos poco antes de su visita.

CULTURA MATERIAL: Además de un percutor y otro elemento, *prisma de piedra caliza*, que, pensamos, es una formación lítica natural (PASTOR ALBEROLA, 1972, Lam. V, 1) se referencia el siguiente material:

Útiles óseos:

B. Elementos sobre soporte modificado parcialmente, pasivos:

B.1. Elementos lisos:

Nº 1: posible mango de punzón metálico realizado sobre metatarso de ovicáprido. Obtenido seccionando uno de sus extremos y puliéndolo en su totalidad. Mide 96 x 7 mm (SIMÓN GARCÍA, 1998, 135 y Fig. 78. 5a).

Metal:

1. Punzones:

Nº 2: punzón de sección cuadrada en un extremo y circular en el otro. Mide 41 x 2 x 2 mm (SIMÓN GARCÍA, 1998, 135 Fig. 78. 5b) (lámina 65, 5).

Cerámica:

1. Cerámica lisa:

Fragmentos:

Nº 1: fragmento de cuerpo con mamelón. Pasta amarillenta y desengrasante visible en superficie Mide 102 x 105 mm (PASTOR ALBEROLA, 1972, 215 y Lam IV, 1).

Nº 2: varios fragmentos de un vaso que no unen entre sí (PASTOR ALBEROLA, 1972, 215).

BIBLIOGRAFÍA:

PASTOR ALBEROLA, 1972; SIMÓN GARCÍA, 1998.

71. COVA DEL PANY.

Castelló del Rugat (La Vall d'Albaida).

COORDENADAS GEOGRÁFICAS: 38° 52' 13" N 3° 19' 35" E (M).

COORDENADAS UTM: 727865.67 4305732.47

EXCAVACIÓN: fue descubierta por R. Ferrando quien encontró sobre el suelo el puñal de sílex. Mas tarde fue excavada parcialmente por J. Ferrer quien consiguió el resto de los materiales.

MATERIAL: en el fondo arqueológico municipal de Castelló del Rugat.

INHUMACIONES: se determinan dos inhumaciones sin que se descarte que existan más.

GENERALIDADES: se abre en la ladera sudoriental del monte Algebassó, en el denominado Barranc del Llop. Es una covacha de pequeñas dimensiones de planta y sección triangular al determinarse el suelo en rampa ascendente desde la

entrada. Al parecer, en el mismo acceso se observaron las dos inhumaciones y el material que, conociéndose (PASTOR ALBEROLA, 1972, 215), no hemos podido revisar.

CULTURA MATERIAL¹²⁵:

Industria lítica

P. tallada:

Clase A. Piezas de matriz laminar poco modificada:

A.1. Láminas o cuchillos:

A.1.1. Sin retoque:

Nº 1 (2): lámina simple de sílex de sección transversal trapezoidal. Mide: 155 mm de longitud (PASTOR ALBEROLA, 1972, 216 y LAM. III: 5).

Nº 2: (3) lámina simple de sílex de sección transversal trapezoidal. Fragmentada en tres partes Mide: 180 x 25 mm (PASTOR ALBEROLA, 1972, 216 y LAM. III: 6).

Nº 3: (4) fragmento (?) distal de lámina simple de sílex de sección transversal trapezoidal. Mide 43 x 14 mm (PASTOR ALBEROLA, 1972, 216 y LAM. XII: 6).

A.4. Diversos:

Nº 4 (1): (1) puñal sobre posible lámina simple lámina simple de sección trapezoidal afectada por un retoque plano, profundo y bifacial. La parte proximal, de base recta resulta más estrecha, lo que ha permitido considerar su carácter de empuñadura (JUAN CABANILLES, 1990, 11). Mide 185 mm de longitud. (PASTOR, 1972 , 216 y LAM. III: 1).

Clase B. Puntas de flecha:

IV.2.a. Foliáceas saliciformes sin aletas inversas:

Nº 5: (7) R?, ?, S?, S, ? x ? x ? mm. Fracturada en la punta (PASTOR ALBEROLA, 1972, 216 y LAM. III: 2)

IV.2.b. Foliáceas saliciformes con aletas inversas:

Nº 6: (7) R?, ?, S?, S, ? x ? x ? mm (PASTOR ALBEROLA, 1972, 216 y LAM. III: 4).

VI.C.1.c. Cruciformes con aletas obtusas:

Nº 7: (7) R?, ?, S?, A, ? x ? x ? mm (PASTOR ALBEROLA, 1972., 216 y LAM. III: 3)

BIBLIOGRAFÍA:

JUAN CABANILLES, 1990; PASTOR ALBEROLA, 1972.

72. COVA DE LA GERRA.

Bocairent (La Vall d'Albaida).

EXCAVACIÓN: fue prospectada por el Centro Excursionista local. Posteriormente la visitó E. Pla.

MATERIAL: en el Museo de Ontinyent y en el Museo de Prehistoria de la Diputación Provincial de Valencia.

INHUMACIONES: se tiene constancia de restos de al menos un individuo (RIBERA GÓMEZ, 1995, 55).

GENERALIDADES: disponemos de muy poca información sobre el yacimiento. Al parecer, en el mismo se encontró desde cerámica cardial hasta vasos de época medieval, no faltando puntas de flecha y un fragmento de útil óseo *-punzón*

(FLETCHER VALLS, 1969, 85), que hacen posible que la cavidad pudiera haberse usado como lugar de inhumación múltiple.

BIBLIOGRAFÍA:

FLETCHER VALLS, 1969; RIBERA GÓMEZ, 1995.

73. COVA DEL MONTGÓ.

Jávea (La Marina Alta)

COORDENADAS GEOGRÁFICAS: 38° 48' 20" N y 0° 7' 29" E (G)

COORDENADAS UTM: 771355.51 4299911.05

EXCAVACIÓN: fue sometida a excavaciones clandestinas antes y durante los años treinta (FIGUERAS PACHECO, 1945, 6). En 1935 y 1936 J. Belda realizó las primeras excavaciones arqueológicas en la cavidad. Estas actividades no se reanudan hasta el año 1964 cuando M. Tarradell dirige una campaña (SALVA, 1966, 95), no volviéndose a intervenir hasta los años 1979-1980 en los que J. Aparicio excava en el yacimiento (APARICIO *et alii*, 1983, 358). Posteriormente, responsables del Museo de Jávea han realizado varias visitas recogiendo materiales y, sin una fecha precisa, han intervenido diversos aficionados locales encontrando un buen número de objetos.

MATERIAL: el material encontrado por J. Belda se encuentra depositado en el Museo Arqueológico Provincial de Alicante y el procedente de las excavaciones de J. Aparicio se conserva en el Museo de Prehistoria de la Diputación de Valencia, institución en la que también se encuentran depositadas las series resultantes de la intervención de M. Tarradell. El Museo de Jávea conserva las piezas encontradas por los arqueólogos J. Bolufer y J. Casabó y otras halladas por aficionados. Finalmente, dentro de la colección expuesta en Gata de Gorgos, se observa un buen número de piezas halladas en las diversas rebuscas efectuadas por el denominado «Centro Arqueológico Gatense».

INHUMACIONES: en las excavaciones de la década de los años treinta se encuentran varios esqueletos (FIGUERAS PACHECO, 1945, 5). En las excavaciones de J. Belda aparecen «restos esqueléticos tostados y otros indemnes a la acción del fuego» (BOVER BERTOMEU, 1944, 269). En la publicación A. Salva se menciona la presencia de cráneos (SALVA, 1966, 95). De manera concreta en el Museo Arqueológico Provincial de Alicante se conserva¹²⁶:

- CM-4266: cráneo de individuo mayor de unos 40-45 años.
- CM-4267: resto de cráneo y mandíbula de un individuo infantil de 9-10 años.
- CM-4268: cráneo de adulto, probablemente varón, de cuarenta años de edad.
- CM-4269: mandíbula incompleta perteneciente a un individuo adulto.
- CM-4270: mandíbula perteneciente a un individuo adulto.

125. Ponemos entre paréntesis los número que E. Pastor da a las piezas en su publicación (PASTOR ALBEROLA, 1972)

126. La clasificación de los restos antropológicos ha sido realizada por M^a. Paz de Miguel Ibáñez.

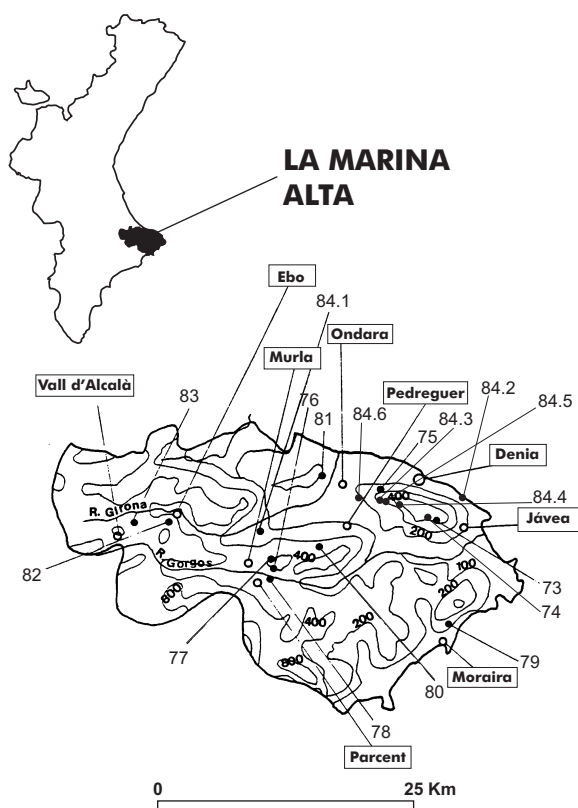


Figura 48. Mapa de distribución de los yacimientos en la comarca de La Marina Alta.

- CM-4271: mandíbula infantil de un individuo de unos 12 años.
- CM-4272: fragmento de mandíbula de adulto.
- CM-4273: mandíbula de un individuo infantil de unos 7 años de edad.
- CM-4274: fragmento de mandíbula de un individuo de unos 9 años de edad.
- CM-4275: fragmento de mandíbula perteneciente a un individuo adulto.

GENERALIDADES: se encuentra en la parte alta de la sierra del mismo nombre, a 625 sobre el nivel del mar, en la ladera SE. Tiene diversas denominaciones. En la bibliografía se le conoce como Cova Ampla del Montgó, Cova Ampla del Cap Gros o Cueva de la Magdalena. Se trata de una cavidad con una gran sala exterior, de 50 a 60 metros en sus dos ejes, con una estrecha hendidura que conduce a otras salas más pequeñas interiores unidas por medio de varios corredores (FIGUERAS PACHECO, 1945, 5). En la actualidad el yacimiento se encuentra prácticamente sin sedimentos arqueológicos.

Por los diversos estudios puede decirse que en la cavidad se encontraron materiales que indican una dilatada ocupación prehistórica, conociéndose además de las series que aquí se presentan, elementos del Paleolítico Superior (APARICIO PÉREZ, SAN VALERO APARISI y MARTÍNEZ PERONA, 1979, 241; APARICIO PÉREZ *et alii*, 1983, 358), del Neolítico Cardial

(BERNABEU AUBAN, 1984, 25) y de la Edad del Bronce (SIMON, 1987, 15). A la vista de este cuadro, llama la atención el hecho de que todos los elementos encontrados por M. Tarradell se hayan asociado de manera exclusiva a la Edad del Bronce (SALVA, 1966, 92). El material del yacimiento permanece fundamentalmente inédito, aunque existen estudios sobre su cerámica y otros materiales (BERNABEU AUBAN 1982 y 1984; BORONAT SOLER, 1983, BOVER BERTOMEU, 1944; SALVA, 1966; SIMÓN GARCÍA, 1987 y 1998) y, de manera reciente se ha publicado una aproximación al conjunto (SOLER DÍAZ, 1997).

CULTURA MATERIAL: es interesante detenerse en las primeras relaciones de objetos. F. Figueras menciona la presencia de «cuchillos de hueso, sílex, y bronce, una punta de lanza de esta última materia, una colección de punzones de hueso, un brazalet de marfil, algunas hachas de piedra y variedad de barro prehistóricos, unos con pinturas y otros con incisiones» (FIGUERAS PACHECO, 1945, 6).

En el inventario realizado por J. Bover se recoge por una parte la colección de Segarra Llamas (Museo de Jávea): «4 pedernales trabajados (...), 2 hachas pulimentadas (...), 1 molino de piedra (...), 1 fragmento de cerámica dibujada» y por otra el informe que J. Belda le remite: «20 punzones de hueso y un cuchillo también de hueso (...), 1 punta de lanza y 1 cuchillo de bronce (...) 1 brazalet de marfil de 6 cm de ancho (...) 20 cuchillos de sílex y varias puntas de flecha también de sílex (...) 1 brazalet de color negro de 8 mm de espesor (...), varias hachas de piedra, una de ellas extraordinariamente grande y otros varios pedernales (...) fragmentos de barro prehistórico unos con pintura y otros con grabado (y) varias hachas de piedra» (BOVER BERTOMEU, 1944, 269).

En cuanto a los estratos distinguidos por J. Belda, existe un apunte recogido en el trabajo de J. Segarra, a quien años después de la excavación, Belda enseñó los materiales. Ese apunte se recoge para el *estrato inferior* la documentación de *buen número de hachas pulimentadas y otros trozos, 3 pulidores, 30 trozos de barro decorado -cardial, inciso, pintado e inciso y pintado- y un vaso completo con adornos incisos y punteados* y para el *estrato superior* la documentación de *12 hachas pulidas y trozos de otras, un cuchillo grande de pedernal, 19 microlitos, 4 puntas de flecha, 4 sierrecillas de hoz, 3 trozos de lámina lítica, 1 brazalet de marfil* (que J. Segarra indica que es de calcita), *1 colmillo de jabalí, 1 cuchillo de hueso, 4 idolillos, 6 vasijas de cerámica, 21 punzones de hueso, 2 pesas de barro, tabas, conchas, 1 puñal y cuchillo de cobre, huesos y cráneos humanos* (SEGARRA LLAMAS, 1985, 11-13).

Merece la pena evaluar las diferencias de inventario entre la publicación de J. Bover y J. Segarra a efectos de considerar las piezas que se hayan podido perder. De una parte se anota la no documentación de los 20 geométricos en el informe a J. Bover, donde por el contrario se determinan un número elevado de cuchillos. En el inventario que nosotros hemos realizado se determinan 21 piezas bajo la acepción de cuchillo y un sólo geométrico. Dada la proximidad del número actual con la cifra del primer inventario no pensamos que se hayan perdido 19 microlitos sino más bien que bajo ese concepto J. Segarra, que solamente contabiliza dos láminas, habría podido incluir al trapecio, a las laminitas y las láminas de menor tamaño. Es

el mismo Segarra quien se encarga de aclarar la no existencia de un brazalete de marfil en el yacimiento y, aunque nosotros no lo hemos registrado, no deja de ser posible que hubiera podido existir un brazalete de color negro que Segarra no observó ya que, como vamos a ver, A. Salva menciona la presencia de pulseras de caliza y pizarra (SALVA, 1966, 95).

En el IX Congreso Nacional de Arqueología, A. Salva da a conocer la cerámica de las excavaciones de J. Belda, apuntando la presencia de cardial, incisa, plástica, pintada y lisa. En su trabajo se clasifican los distintos recipientes y fragmentos, con excepción de las pintadas y se apunta que en la cavidad existe un «estrato neolítico, con cerámicas cardiales, otro eneolítico, con enterramientos y cerámicas lisas, y otro de la Edad del Bronce», al que no caracteriza en el texto pero en el que quizás se deba entender, por exclusión, las especies cerámicas que ella estudia y que no menciona en sus conclusiones.

Por otra parte, A. Salva, recoge la adscripción cultural que propone J. San Valero para la ocupación de la cavidad (Eneolítico) y la considerada por J. Belda, quien califica a la cavidad como «yacimiento eneolítico de la Marina», y realiza un somero listado de los materiales que no clasifica: «varios cráneos humanos, cerámica pintada de rojo, restos campaniformes puntillados y de línea continuada; fragmentos de huevo de avestruz, hachas de piedra pulida, pulseras de caliza y de pizarra, microlitos, puntas de flecha y cuchillos de sílex, molinos de piedra, punzones, brazaletes de hueso, cuentas de collar de caliza, espátulas y otros objetos de metal».

Sorprende la diferencia que existe entre este breve e impreciso inventario y los no mucho más exhaustivos publicados por J. Bover y J. Segarra. Ya hemos señalado antes la posible pérdida de un brazalete negro que encajaría bien con la mención de una pulsera de pizarra. En cuanto a las «pulseras de caliza» es muy posible que en el inventario se incluyera un brazalete en caliza que, sin sigla, ha estado expuesto muchos años como perteneciente a este yacimiento que, sin embargo, está publicado por el mismo P. Belda como encontrado en el Freginal de la Font Major de Torremanzanas. Las «pulseras de pizarra» es posible que se hayan perdido o que estén en el Museo, pero en un lugar distinto al del resto del material de la cueva, si se considera que entre el material observado por nosotros en Gata de Gorgos existe un elemento que puede definirse en esos términos. Entre el material expuesto en el Museo existe un fragmento de brazalete sin sigla que, realizado sobre un material no pizarroso, podría pertenecer a la serie que encontró J. Belda. Ante la duda, nosotros hemos preferido no incluirlo en este *Corpus*.

Quizá, los elementos que llaman más la atención en el listado de A. Salva son los «fragmentos de huevo de avestruz» que J. Belda no menciona en su carta. De éstos sólo se ha localizado un fragmento. Hay que hacer notar que entre las series cerámicas clasificadas como incisas por la autora se incluyen los fragmentos que están realizados con la técnica del esgrafiado (SALVA, 1966, 9394) que en trabajos posteriores han tenido una valoración muy distinta a la de la cerámica con una incisión previa a la cocción. A este respecto, destaca el trabajo publicado por J. Bernabeu, ilustrado con varios vasos y fragmentos conservados en el Museo Arqueológico Provincial de Alicante (BERNABEU AUBAN, 1982). En su síntesis, además de distinguir un Neolítico Antiguo en el que inclu-

ye las cerámicas con impresión cardial del yacimiento (BERNABEU AUBÁN, 1982, 88-93; figs. 2-3), asocia las decoraciones incisas escaleriformes, triángulos rellenos de líneas oblicuas y soliforme al Neolítico Medio (BERNABEU AUBÁN, 1982, 94; fig. 7, 1 y 5 y fig. 8,1), período en el que también incluye las impresiones de instrumento formando escaleriformes (*Ibid.*, 94; fig. 5, 1). En el Neolítico Final I se determinan las cerámicas esgrafiadas (BERNABEU AUBÁN, 1982, 122) y al Neolítico Final II corresponden las pintadas (BERNABEU AUBÁN, 1982, 124). Salvo estas últimas que el autor considera relacionadas con la Cultura de Almería, y las esgrafiadas, que son incluidas dentro del círculo Chassense (BERNABEU AUBÁN, 1982, 124 y 127), nosotros no abordaremos aquí las otras series decoradas por considerarlas lo suficientemente alejadas del fenómeno que tratamos.

Hay que indicar que E. Llobregat defiende la acepción calcolítica de las pintadas y considera propias de la Edad del Bronce algunos vasos que, según J. Bernabeu, han de entenderse en el Neolítico Medio (BERNABEU AUBÁN, 1982, Fig. 5, 4; LLOBREGAT, 1989). Por otra parte, se ha considerado que las cerámicas pintadas de este yacimiento podrían darse en un tiempo dilatado: desde el Neolítico a la Edad del Bronce (BORONAT SOLER, 1983), y, en un estudio anterior al de J. Bernabeu, B. Martí señala que las cerámicas esgrafiadas son propias del ámbito del IV al III milenio a.C., especificando que el soliforme quizás se adscriba al Pleno Eneolítico (MARTÍ OLIVER *et alii*, 1980, 157-158).

Lamentablemente, todas estas aseveraciones se han hecho considerando materiales y estratigrafías de otros yacimientos ya que el rico material de Montgó, cuando no se ha obtenido en excavaciones nada rigurosas, no ha sido publicado, lo que impide ser precisos a la hora de introducir los materiales que nosotros, también por comparación con otros yacimientos, consideramos que pueden conformar los ajuares de los enterramientos múltiples que se hicieron en la cavidad. Por tanto, es muy posible que, a título de ejemplo, algunas láminas de sílex se entiendan en un momento anterior y que algunas cerámicas lisas puedan adscribirse a la Edad del Bronce. A esta imprecisión se añade, en lo que se refiere a la industria lítica, el problema de que se ha distinguido en el yacimiento una fase de ocupación paleolítica, teniendo en cuenta el hallazgo de dos puntas de escotaduras y la aparición durante los trabajos de J. Aparicio de una azagaya (APARICIO PÉREZ *et alii*, 1983, 358).

Cabe decir que en estas excavaciones ha vuelto a documentarse cerámica campaniforme, especie que aparece desde las excavaciones de Belda (FIGUERAS PACHECO, 1945, 6) y que es estudiada por J. Bernabeu (BERNABEU AUBAN, 1984, 25).

Finalmente J.L. Simón ha insistido en la larga cronología que aportan los distintos materiales de la cavidad, incluyendo el brazalete de la Colección de Gata en el Neolítico y la cerámica pintada en el Eneolítico. A este último período se asocia la pieza de hueso que nosotros hemos incluido en el apartado de *Diversos*, quedando en la Edad del Bronce los dientes de hoz sobre lasca y lámina. En el mismo se propone una ocupación de la cavidad durante el Bronce Tardío-Final (SIMÓN GARCÍA, 1990, 112, 118 y 120). El conjunto metálico que, a continuación se relaciona, ha sido inscrito en el tránsito entre el III y el II milenio a.C.

En la enumeración del material que a continuación hacemos nos hemos centrado en aquellos objetos que podrían pertenecer a los ajuares de enterramiento de *facies calcolítica*, incluyendo materiales que por las referencias antedichas son considerados dentro del período, en el Neolítico Final o en la fase campaniforme. En cualquier caso, a la vista de la penosa historia de la investigación en esta cavidad, es fácil que entre el material listado se escondan piezas que no son de ajuar y que, por el contrario, entre los objetos que *a priori* no se relacionan con el fenómeno funerario, se determinen elementos que en esa cavidad hubieran podido ser ofrendados a los difuntos.

Hemos tenido acceso a la colección de Gata de Gorgos y a los materiales de los Museos de Jávea y Provincial de Alicante¹²⁷.

Industria lítica:

P. tallada:

Clase A. Piezas de matriz laminar poco modificada:

A.1. Láminas o cuchillos:

A.1.1. Sin retoque:

Nº 1: (CM 652) [142] lámina simple de sección trapezoidal/triangular con el talón liso, el bulbo rebajado y microescotaduras en ambos laterales. Mide 180 x 21 x 6 mm (lámina 56, 1).

Nº 2: (CM 609) [144] fragmento proximal de lámina simple de sección poligonal con el talón liso, el bulbo marcado y microescotaduras en ambos laterales. Mide 42,5 x 16,8 x 4,7 mm (lámina 56, 2).

Nº 3: (CM 605) [145] fragmento proximal de lámina simple de sección trapezoidal con el talón liso y el bulbo marcado. Presenta negativo de cresta de flexión en la fractura proximal y microescotaduras en ambos laterales y levantamiento térmico en la parte distal derecha. Mide 28,3 x 13,2 x 3,3 mm (lámina 56, 3).

Nº 4: (CM 627) [154] lámina simple sobrepasada de sección poligonal con el talón liso, el bulbo difuso y microescotaduras irregulares en ambos laterales. Mide 36,4 x 23,7 x 10,7 mm (lámina 56, 4).

Nº 5: (CM 601) [143] fragmento proximal de lámina simple de sección trapezoidal con el bulbo difuso, el talón liso y microescotaduras irregulares en ambos laterales. Mide 22,1 x 19,7 x 5,1 mm (lámina 56, 5).

Nº 6: (CM 602) [149] laminita simple de sección trapezoidal/triangular con el bulbo difuso, el talón puntiforme y microescotaduras irregulares en ambos laterales. Mide 25 x 9 x 3 mm (lámina 56, 6).

Nº 7: (CM 624) [148] laminita simple de sección trapezoidal con el bulbo difuso, el talón diedro y microescotaduras irre-

gulares en ambos laterales. Mide 38,8 x 11 x 4,2 mm (lámina 56, 7).

Nº 8: (CM 604) [150] laminita simple de sección trapezoidal/triangular con el bulbo difuso, el talón liso y microescotaduras irregulares en ambos laterales. Mide 35,3 x 9,5 x 2 mm (lámina 56, 8).

Nº 9: (CM 608) [151] laminita simple de sección trapezoidal/triangular con el bulbo difuso, el talón liso y microescotaduras irregulares en ambos laterales. Mide 33,4 x 7,2 x 2,2 mm (lámina 56, 9).

Nº 10: (CM 606) [153] fragmento proximal de laminita simple de sección trapezoidal con el talón diedro, el bulbo rebajado y microescotaduras irregulares en ambos laterales. Mide 25,5 x 10,5 x 2,4 mm (lámina 56, 10).

Nº 11: (CM 614) [152] fragmento distal de laminita simple de sección poligonal/triangular con la fractura proximal con cresta de flexión. Mide 31,6 x 8,7 x 4 mm (lámina 56, 11).

Nº 12: (CM 603) [146] fragmento mesial de lámina simple de sección triangular con un levantamiento térmico inverso y microescotaduras en el lateral derecho. Mide 17,5 x 14,7 x 3,8 mm (lámina 56, 16).

Nº 13: lámina de semidescortezado de sección trapezoidal con el bulbo difuso, el talón diedro y microescotaduras irregulares en ambos laterales. Mide 100 x 13 x 4 mm (lámina 58, 1).**

A.1.2. Con pseudoretoque:

Nº 14: (CM 592) [120] fragmento proximal de lámina simple de sección trapezoidal con el talón facetado, el bulbo difuso, pseudoretoque en lateral izquierdo y microescotaduras irregulares en lateral derecho. Fractura proximal con cresta de flexión. Mide 36,8 x 17,4 x 4,3 mm (lámina 56, 17).

Nº 15: (CM 531) [147] fragmento mesial de lámina simple de sección triangular con ambas fracturas con cresta de flexión y pseudoretoque en ambos laterales. Mide 98,5 x 28 x 9 mm (lámina 56, 18).

Nº 16: (CM 595) [122] fragmento distal de lámina simple de sección poligonal. Microescotaduras irregulares en el lateral izquierdo y pseudoretoque en el lateral derecho. Mide 24,5 x 16,6 x 4,3 mm (lámina 56, 12).

Nº 17: (CM 616) [121] fragmento proximal de lámina simple de sección triangular con el bulbo rebajado, talón liso y pseudoretoque en ambos laterales. Mide 33,7 x 16,4 x 4,9 mm (lámina 56, 13).

A.1.3. Con retoque:

A.1.3.a. Con retoque en un lado:

Nº 18: (CM 622) [119] lámina simple de sección trapezoidal con el talón diedro, el bulbo difuso y microescotaduras irregulares en el lateral derecho. Presenta un retoque Pl. m. d. c. lat. izq. Mide 48 x 14 x 3 mm (lámina 56, 14).

Nº 19: (CM 596) [137] laminita de sección triangular con el bulbo difuso, talón diedro y retoque Pl. p. b. dent (con lustre) en el lateral izquierdo. Se puede considerar una laminita hoz. Mide 28,5 x 10,7 x 4 mm (lámina 56, 15).

Nº 20: (CM 623) [136] fragmento proximal de lámina simple de sección trapezoidal con bulbo difuso, talón liso y levantamientos aislados en el lateral derecho proximal, quizás pro-

127. Los materiales de Gata de Gorgos llevan un * al lado y los de Jávea **. Como quiera que se encuentra en trámites de publicación un catálogo que recogerá la totalidad de los materiales que, de esta cavidad, se conservan en el Museo Arqueológico Provincial de Alicante, se ha estimado oportuno referenciar el número que estos objetos tendrán en esa relación entre []. La sigla entre () es la que tienen las piezas dentro del antiguo registro general del Museo de Alicante

ducidos por el enmangue. Presenta un retoque Pl. mp. b. dent lat. izq. (con lustre) se puede considerar un fragmento de lámina hoz. Mide 36,8 x 13,6 x 5,4 mm (lámina 56, 19).

A.1.3.c. Con retoque en más de un lado:

Nº 21: (97 A) fragmento proximal de lámina simple de sección triangular, con el bulbo rebajado y el talón puntiforme. Presenta un retoque Pl. mp. d. c. en ambos laterales. Mide 40 x 18 x 5 mm (lámina 58, 2).**

Nº 22: (CM 606) [127] fragmento proximal de lámina simple de sección trapezoidal, talón facetado, bulbo rebajado y un retoque A. p d. c. en ambos laterales. Podría tratarse de un fragmento de taladro. Mide 24,4 x 11,3 x 4,7 mm (lámina 56, 21).

Nº 23: (CM 590) [123] fragmento distal de lámina simple de sección triangular afectada por un levantamiento térmico el reverso. Presenta un retoque Pl. mp. d. c. en ambos laterales. Mide 39,6 x 18,8 x 7,8 mm (lámina 56, 22).

Nº 24: (CM 591) [124] fragmento mesial de lámina simple de sección poligonal. Presenta un retoque Pl. m. d. c. lat. izq. y Pl. m. d. c. lat. der. distal. Mide 38,2 x 17,7 x 3,6 mm (lámina 57, 1).

Nº 25: (CM 607) [128] laminita simple de sección triangular con el talón liso, el bulbo rebajado y retoque Pl. m. i. c. lat. izq. mesodistal y Pl. m. i. c. lat. der. prox. Mide 45,4 x 11 x 3,8 mm (lámina 57, 3).

Nº 26: (CM 628) [130] fragmento distal de lámina simple de sección trapezoidal con la fractura proximal con cresta de flexión. Presenta un retoque Se. p. d. c. lat. izq.// Pl./Se. mp. d. c. lat. der. Mide 80,8 x 17 x 7,2 mm (lámina 57, 4).

Nº 27: (CM 625) [126] fragmento mesial de lámina simple de sección trapezoidal. Presenta un retoque Pl./Se. mp. d. c. lat. izq.// Pl. p. d. c. lat. der. Mide 47 x 22 x 7 mm (lámina 57, 5).

A.1.4. Con escotaduras:

Nº 28: lámina simple de sección trapezoidal/triangular con el talón liso, el bulbo difuso y microescotaduras en todo el contorno. Presenta un retoque Pl. p. i. c. mesoproximal (e) lat. izq. Mide 39 x 18 x 6 mm (lámina 58, 3).**

A.3. Láminas truncadas

Nº 29: (CM 618) [125] truncadura sobre fragmento proximal de lámina simple de sección trapezoidal con talón facetado, bulbo rebajado. Retoque S. p. d. c. lat. izq. // A.p.i.c distal // S. p/m d. c. lat. der. dist / Pl. p/mp. b. c. lat. der. mesoproximal. Mide 61 x 16 x 6 mm (lámina 57, 2).

Diversos:

Nº 30: (CM 610) [129] lámina simple de sección trapezoidal, talón puntiforme, bulbo marcado y retoque A. p. d. c. lat. izq. (dorso) // Pl. p/mp. d. c. lat. der. Mide 50 x 15 x 6 mm (lámina 57, 6).

Clase B. Puntas de flecha:

IV.2.a. Foliáceas saliciformes sin aletas inversas:

Nº 31: (CM 593) [132] R3, Ls, S2, S, 31,7 x 15,8 x 3 mm (lámina 57, 9).

IV.2. b. Foliáceas saliciformes con aletas inversas

Nº 32: (CM 617 [133] Lxx Pxx, R3, Ls, S2, S, 49,7 x 14 x 3,8 mm (lámina 57, 11).

V.1.a. Romboidales amigdaloides sin aletas inversas:

Nº 33: (CM 641) [134] Lxr Pxr, R4, ?, S1, A, 43,2 x 14 x 5,6 mm (lámina 57, 10).

Fragmentos:

Nº 34: (CM 598) [135] Lxx P?, R4, ?, S1, 18 x 12 x 3,5 mm (lámina 57, 12).

Nº 35: (114 A) de cuerpo R4, ?, S1, S, 25 x 13 x 4 mm (lámina 58, 4)**

Clase C. Piezas de matriz laminar modificada:

C.1. Microlitos geométricos:

C.1.3. Trapecios:

C.1.3.2. Trapecios asimétricos de truncaduras rectilíneas:

Nº 36: (CM ?) [131] de truncadura mayor corta oblicua a la derecha y sección poligonal. Ambas truncaduras con retoque A.p.d.c. y ambos bordes con microescotaduras irregulares. Mide B=29,7, b=15, a=13,2 y e= 3,4 mm (lámina 57, 13).

Clase E. Piezas realizadas sobre lasca y sobre fragmentos:

1. Lascas sin retoque (simples y de semidescortezado):

Nº 37: (CM 594) [158] lasca de semidescortezado con fractura distal, talón diedro, bulbo difuso y microescotaduras irregulares en ambos laterales. Mide 24 x 20 x 5 mm (lámina 57, 14).

Nº 38: (CM 626) [159] lasca de descortezado de talón liso, bulbo difuso y microescotaduras irregulares en ambos laterales. Mide 39 x 23 x 11 mm (lámina 57, 15).

Nº 39: (CM 621) [157] lasca simple de sección triangular con el talón liso, bulbo rebajado y microescotaduras irregulares en ambos laterales. Mide 31 x 20 x 9 mm (lámina 57, 16).

Nº 40: (CM 599) [155] lasca simple de sección triangular con talón y bulbo fracturados. Mide 21 x 15 x 4 mm (lámina 57, 17).

Nº 41: (CM 629) [160] lasca de semidescortezado. Mide 34,9 x 37 x 12,9 mm

5. Lascas con denticulado lateral (dientes de hoz):

Nº 42: (CM 600) [138] fragmento mesial de lasca laminar simple con fractura axial izquierda y sección trapezoidal. Presenta un retoque Pl. mp. b. dent lat. der. y lustre de cereal. Mide 34 x 16 x 4 mm (lámina 56, 20) .

Nº 43: (CM 610) [140] fragmento mesial de lasca laminar simple de sección triangular. Retoque Pl. p. b. dent (lustre) se puede considerar un elemento o diente de hoz. Mide 28 x 11 x 6 mm (lámina 57, 8).

Nº 44: (CM 397) [139] fragmento mesial de lasca laminar simple de sección triangular. Retoque Pl. p. b. dent. lat der (lustre) . Se trata de un elemento o diente de hoz (lámina 57, 7).

Nº 45: (CM 613) [141] lasca de semidescortezado con retoque Pl. p. b. c. lat. der (lustre). Mide 29 x 14,5 x 5,4 mm (lámina 57, 18).

Clase E: Piezas relacionadas con el proceso de talla:**1. Núcleos:**

Nº 46: (CM 630) [161] poligonal de extracción laminar. Presenta córtex. Mide 58,6 x 40,9 x 33,3 mm (lámina 57, 19).

Nº 47: (66 A) poligonal de extracción laminar. Presenta córtex. Mide 35 x 36 x 20 mm (lámina 62, 1).**

P. pulimentada:**A. Hachas:**

Nº 48: (CM 670) [96] hacha pulimentada de forma oval. Caras: biconvexas; bordes vistos de cara: x/x, vistos de perfil: en curva uniforme; talón visto de cara: redondeado, visto de perfil: en curva uniforme; corte visto de cara: convexo, visto de frente: curvo, sin señales de uso. Materia prima: diabasa. Sección: oval. Mide 226 x 76 x 54,5 mm (lámina 59,1).

Nº 49: (CM 665) [106] hacha pulimentada de forma oval. Caras: biconvexas; bordes vistos de cara: x/x, vistos de perfil: en arista; talón visto de cara: redondeado, visto de perfil: en arista; corte visto de cara: convexo, visto de frente: recto, sin señales de uso. Materia prima: sillimanita. Sección: oval. Mide 38 x 38 x 9 mm (lámina 59,2).

Nº 50: (CM 664) [107] hacha pulimentada de forma triangular. Caras: recta/recta; bordes vistos de cara: x/x, vistos de perfil: curva uniforme; talón visto de cara: puntiforme, visto de perfil: en arista; corte visto de cara: convexo, visto de frente: convexo, con microescotaduras irregulares en el filo. Materia prima: sillimanita. Sección: oval. Mide 55 x 18 x 9 mm (lámina 59,3).

Nº 51: (CM 667) [97] fragmento distal de hacha pulimentada. Caras: biconvexas; bordes vistos de cara: x/x, vistos de perfil: facetados; corte visto de cara: convexo, visto de frente: recto, con microescotaduras irregulares en el filo. Materia prima: diabasa. Sección: rectangular. Mide 27 x 43 x 11 mm (lámina 60,1).

Nº 52: (2262 A) hacha pulimentada de forma trapezoidal. Caras: biconvexas; bordes vistos de cara: x/x, vistos de perfil: curva uniforme; talón visto de cara: recto, visto de perfil: facetado; corte visto de cara: convexo, visto de frente: convexo, con microescotaduras irregulares en el filo. Materia prima: piedra negruzca. Sección: oval. Mide 98,5 x 18 x 9 mm (lámina 61, 2).**

Nº 53: (2261 A) hacha pulimentada de forma triangular. Caras: biconvexas; bordes vistos de cara: x/x, vistos de perfil: curva uniforme; talón visto de cara: convexo, visto de perfil: curva uniforme; corte visto de cara: convexo, visto de frente: convexo, con microescotaduras irregulares en el filo. Materia prima: piedra negruzca. Sección: oval. Mide 76 x 47 x 28 mm (lámina 61, 3).**

Nº 54: (2309 A) fragmento distal de hacha pulimentada. Caras: biconvexas; bordes vistos de cara: x/x, vistos de perfil: curva uniforme; corte visto de cara: convexo, visto de frente: recto, con microescotaduras irregulares y levantamientos en el filo. Materia prima: diabasa. Sección: oval. Mide 35 mm de espesor y 35 de anchura. **

B. Azuelas:

Nº 55: (2263 A) azuela pulimentada de forma trapezoidal. Caras: biconvexas; bordes vistos de cara: r/r, vistos de perfil:

curva uniforme; talón visto de cara: convexo, visto de perfil: curva uniforme; corte visto de cara: convexo, visto de frente: convexo, con microescotaduras irregulares en el filo y levantamientos. Materia prima: diabasa. Sección: oval. Mide 65 x 47 x 17 mm (lámina 61, 4).**

Nº 56: (2264 A) fragmento distal azuela pulimentada de forma rectangular. Caras: convexa/recta; bordes vistos de cara: r/r, vistos de perfil: curva uniforme; talón visto de cara: convexo, visto de perfil: curva uniforme; corte visto de cara: convexo, visto de frente: convexo, con microescotaduras irregulares en el filo y levantamientos. Materia prima: diabasa. Sección: oval. Mide 47 x 29,5 x 15 mm (lámina 61, 5).**

Nº 57: (CM 669) [99] azuela pulimentada de forma trapezoidal. Caras: recta/recta; bordes vistos de cara: r/x, vistos de perfil: facetados; talón visto de cara: convexo, visto de perfil: curva uniforme; corte visto de cara: convexo, visto de frente: convexo, con microescotaduras irregulares en el filo y levantamientos. Materia prima: diabasa. Sección: rectangular. Mide 61 x 29 x 15 mm (lámina 59, 4).

Nº 58: (CM 666) [108] fragmento distal de azuela pulimentada de forma trapezoidal. Caras: biconvexas; bordes vistos de cara: x/x, vistos de perfil: facetados; corte visto de cara: convexo, visto de frente: convexo, con microescotaduras irregulares en el filo y levantamientos. Materia prima: sillimanita. Sección: rectangular. Mide 49 x 37 x 13 mm (lámina 59, 5).

Nº 59: (CM 662) [109] azuela pulimentada de forma triangular. Caras: recta/convexa; bordes vistos de cara: r/r, vistos de perfil: curva uniforme; talón visto de cara: convexo, visto de perfil: en arista; corte visto de cara: convexo, visto de frente: convexo, con microescotaduras irregulares en el filo. Materia prima: sillimanita. Sección: planoconvexa. Mide 32 x 22 x 7,2 mm (lámina 59, 6).

Nº 60: (CM 663) [110] azuela pulimentada de forma trapezoidal. Caras: biconvexas; bordes vistos de cara: x/x, vistos de perfil: facetados; talón visto de cara: convexo, visto de perfil: en arista; corte visto de cara: convexo, visto de frente: recto. Materia prima: sillimanita. Sección: rectangular. Mide 29 x 16 x 6 mm (lámina 59, 7).

Nº 61: (CM ?) [111] azuela pulimentada de forma rectangular. Caras: biconvexas; bordes vistos de cara: x/x, vistos de perfil: facetados; talón visto de cara: recto, visto de perfil: facetado; corte visto de cara: convexo, visto de frente: recto, con microescotaduras irregulares en el filo y levantamientos. Materia prima: piedra negra. Sección: rectangular. Mide 38 x 17 x 9 mm (lámina 59, 8).

Nº 62: (CM 668) [102] azuela pulimentada de forma trapezoidal. Caras: biconvexas; bordes vistos de cara: x/x, vistos de perfil: facetados; talón visto de cara: recto, visto de perfil: facetado; corte visto de cara: convexo, visto de frente: convexo, con microescotaduras irregulares en el filo y levantamientos en el corte y en una cara. Materia prima: diabasa. Sección: rectangular. Mide 45 x 32 x 16 mm (lámina 59, 9).

Nº 63: (CM 660) [101] azuela pulimentada de forma triangular. Caras: biconvexas; bordes vistos de cara: x/x, vistos de perfil: facetados; talón visto de cara: convexo, visto de perfil: curva uniforme; corte visto de cara: convexo, visto de frente: recto, con microescotaduras irregulares en el filo. Materia

prima: diabasa. Sección: rectangular. Mide 67 x 42 x 18 mm (lámina 59, 10).

Nº 64: (CM 671) [98] azuela pulimentada de forma trapezoidal. Caras: biconvexas; bordes vistos de cara: x/r, vistos de perfil: facetados; talón visto de cara: recto, visto de perfil: facetado; corte visto de cara: convexo, visto de frente: convexo, con microescotaduras irregulares. Materia prima: diabasa. Sección: rectangular. Mide 58 x 51 x 19 mm (lámina 59, 11).

Nº 65: (CM 673) [100] azuela pulimentada de forma triangular. Caras: biconvexas; bordes vistos de cara: x/x, vistos de perfil: curva uniforme; talón visto de cara: convexo, visto de perfil: en arista; corte visto de cara: convexo, visto de frente: convexo, con microescotaduras irregulares en el filo y levantamientos en el corte y en una cara. Materia prima: diabasa. Sección: oval. Mide 64 x 48 x 16.

Fragmentos no determinados:

Nº 66: (2265 A) fragmento proximal de hacha o azuela de sección oval sobre diabasa. Mide 58 x 48 x 38 mm (lámina 61, 6). **

Nº 67: (CM 675) [105] fragmento proximal de hacha o azuela de sección oval sobre diabasa. Mide 74 x 61,5 x 43 mm (lámina 60, 8).

Nº 68: (CM 674) [103] fragmento proximal de hacha o azuela de sección oval sobre diabasa. Mide 74 x 53 x 36 mm (lámina 60, 9).

Nº 69: (CM 676) [104] fragmento proximal de hacha o azuela de sección oval sobre diabasa. Mide 81,5 x 53 x 43 mm (lámina 60, 21).

G. Paletas:

Nº 70: (CM 663) [112] placa rectangular de pizarra con los extremos redondeados y la sección rectangular. Mide 91 x 40,5 x 6,5 mm (lámina 60, 22).

Objetos de adorno:

Clase A. Objetos con una o más perforaciones:

A.1. Simple:

A.1.1. Colgantes:

A.1.1.1. No trabajados:

a. Conchas:

Nº 71 (CM 654) [186]: concha de *Glycymeris gaditanus* con el ápex perforado. **

Nº 72: (Grupo de Gata) [190] concha de *Glycymeris gaditanus* con el ápex perforado.

Nº 73: (CM 655) [187] concha de *Luria lurida* perforada

Nº 74: concha de *Patella cerulae* perforada (BERNABEU AUBAN, 1979, 220).

Nº 75: concha de *Cassis undulata* perforada (BERNABEU AUBAN, 1979, 220).

Nº 76: concha de *Cypraea lurida* perforada (BERNABEU AUBAN, 1979, 220).

b. Colmillos:

Nº 77: (CM 659) [185] colmillo de *Sus scrofa* con perforación próxima a la raíz. Mide 95 x 15 x 3 mm (lámina 61, 7).

A.1.1.2. Trabajados:

b. Rectos:

Nº 78: (CM 644) [113] placa colgante de sección rectangular con perforación bicónica en un extremo. Sobre micaesquistos.

Presenta el otro extremo fragmentado. Podría tratarse de un brazal de arquero. Mide 56 x 18 x 7 mm (lámina 60, 2).

Nº 79: (CM 645) [114] placacolgante de sección rectangular con perforación bicónica en un extremo. Sobre pizarra. Presenta los dos vértices de un extremo fragmentados. Mide 52 x 31 x 4 mm (lámina 60, 3).

c. Elípticos:

Nº 80: de hueso de sección rectangular con perforación bicónica en un extremo. Mide: 24 x 12 x 3 mm (lámina 58, 5).*

A.1.2 Cuentas:

A.1.2.2. Trabajadas:

A.1.2.2.1. Delgadas:

a. Discoidales:

Nº 81: (CM 679) [118] de piedra negra con perforación bicónica D = 7mm, e = 2 mm (lámina 60, 4).

Nº 82: (CM 678) [183] de hueso con perforación bicónica D=5,5mm e=1,5 mm (lámina 60, 5).

d. Rectangulares:

Nº 83: (CM 677) [183] de hueso con perforación bicónica 6 x 5 x 2 mm (lámina 60, 6).

Clase B. Objetos con estrangulamiento de suspensión:

B.2. Elementos perforados:

B.2.2. Botones de perforación sobreelevada:

Nº 84: (CM 642) [116] ovalado, de piedra caliza. Mide 43 x 39 x 18 mm (lámina 60, 7)

Clase C. Brazaletes:

Aparte del citado a continuación se conserva un brazalete de mármol (CM 680) [117] con siete incisiones paralelas y horizontales. Este elemento entra dentro de la definición de brazalete de piedra decorado que es considerado por J. Bernabeu como una manifestación propia de la secuencia que, del Neolítico, el autor mantenía en 1979 (BERNABEU AUBAN, 1979 b, Fig. 5: 2). Tiene un diámetro externo de 79 mm y una anchura de 42 mm.

Nº 85: de pizarra de sección rectangular. Mide D=90, a=6,5 y e=5 mm (lámina 58, 6)*

Útiles óseos:¹²⁸

A. Elementos sobre soporte modificado parcialmente activos:

A.1. Apuntados:

A.1.1. Fabricados sobre la caña entera del hueso:

a. Robustos:

Nº 86: (CM 586) [171] sobre tercio distal de tibia izquierda de *Capra hircus*. Mide 116 x 36 x 29 mm (lámina 60, 16).

Nº 87: (CM 568) [172] sobre tibia de ovicáprido con la epífisis pulida. Mide 109 x 14 x 10 mm (lámina 60, 19).

Nº 88: (CM 587) [166] sobre tercio proximal de metatarso de ovicaprino con la epífisis pulida. Mide: 90 x 16 x 7 mm (lámina 60, 20).

Nº 89: (CM 581) [167] fragmento proximal de útil sobre metapodio de ovicáprido inmaduro. Mide 75 x 14 x 9 mm (lámina 60, 25).

128. Para la identificación de las especies en la industria ósea estuvimos asesorados por D. Miguel Benito y por Juan A López Padilla.

Nº 90: (2282 A) fragmento distal de útil sobre diáfisis grande no determinada. Mide 114 x 19 x 10 mm (lámina 61, 9).**

b. Frágiles:

Nº 91: (CM 571) [176] sobre tercio proximal de tibia de *Oryctolagus cuniculus*. Mide: 67 x 13 x 12 mm (lámina 60, 10).

Nº 92: (CM 578) [177] sobre tercio proximal de tibia de *Oryctolagus cuniculus*. Mide: 67 x 13 x 12 mm (lámina 60, 11).

Nº 93: (CM 572) [174] sobre fíbula de suido. Mide: 70 x 10 x 3 mm (lámina 60, 12).

Nº 94: (CM 588) [178] fragmento distal sobre tercio proximal de tibia de *Oryctolagus cuniculus*. Mide: 45 x 7 x 6 mm (lámina 60, 24).

Nº 95: fragmento distal sobre tibia de *Oryctolagus cuniculus*. Mide: 29,5 x 7 x 5 mm (lámina 61, 8).*

Nº 96: (CM 582) [175] sobre tercio proximal de tibia de *Oryctolagus cuniculus*. Mide: 86 x 13 x 12 mm (lámina 60, 18).

Nº 97: (CM 584) [173] útil sobre fíbula de suido. Mide 119 x 7 x 4,5 mm (lámina 60, 28).

A.1.2. Fabricados sobre media caña del hueso o una porción inferior:

Nº 98: (CM 569) [182] sobre tercio distal de metapodio de ovicáprido. Está ennegrecido. Mide 60 x 14 x 10,5 mm (lámina 60, 14).

Nº 99: (CM 575) [165] sobre metapodio de ovicáprido. Le falta el extremo proximal o epífisis. Mide: 72 x 9 x 5 mm (lámina 60, 13).

Nº 100: (CM 579) [169] sobre tercio proximal de metatarso de ovicáprido. Mide: 47 x 9 x 5 mm (lámina 60, 15).

Nº 101: (CM 583) [168] sobre metatarso de ovicáprido. Mide: 77 x 11 x 6 mm (lámina 60, 17)

Nº 102: (CM 585) [163] sobre metapodio de ovicaprino. Mide 105 x 14 x 9 mm (lámina 60, 26).

Nº 103: (CM 570) [170] fragmento distal de útil sobre metapodio de ovicáprido. Está ennegrecido. Mide 56 x 7 x 4 mm (lámina 60, 27).

Nº 104: (CM 574) [164] útil sobre metapodio de ovicáprido inmaduro. Mide 99 x 9 x 7 mm (lámina 60, 29).

F. Elementos sobre soporte modificado totalmente de sección aplanada:

Nº 105 (CM 573) [181] fragmento distal de útil apuntado F.1 de sección rectangular. Mide 70 x 10 x 2 mm (lámina 60, 23).

Nº 106: (CM 577) [180] fragmento distal de útil apuntado F.1 de sección biconvexa. Mide 45 x 6 x 3 mm (lámina 60, 30).

Nº 107: (CM 576) [179] fragmento mesial muy deteriorado y quemado de sección biconvexa. Mide 46 x 15 x 4 mm (lámina 60, 31).

Nº 108: (CM 589) [182] útil con extremos redondeados F.2 de sección rectangular realizado sobre costilla de posible bóvido. Mide 168 x 21 x 2 mm (lámina 60, 33).

Diversos:

Nº 109: pieza de hueso decorada de forma cónica y sección oval realizada sobre un tercio de diáfisis de *Bos* o *Equus* con ambos extremos pulimentados y cortados a bisel (lámina 62).

En su interior se observan¹²⁹ estrías gruesas y paralelas que inducen a pensar que estuvo enmangada. Estas estrías se sitúan en el extremo más estrecho, por lo que la orientación de la pieza es la que se observa en la lámina nº 62. En opinión del Dr. Pérez Ripoll estas estrías o incisiones constituyen la huella de que este elemento estaba recubriendo un material duro óseo o metálico o blando madera. En este último supuesto las estrías pudieron producirse por sucesivos enmangues.

Presenta un corte transversal que interrumpe el friso decorativo, en el que se puede observar en su interior otra serie de estrías horizontales que serían resultado de un aserrado del soporte. En opinión del mencionado investigador, este aserrado solamente se pudo hacer con una sierra metálica. De esto, deducimos que fue necesario aserrar la pieza para desprenderla del elemento en el que estaba inserta, probablemente roto, para posteriormente ser encajada en otro, que la abriría y astillaría con el paso del tiempo.

Está compuesta por tres fragmentos, dos de ellos se encuentran son propiedad del Centro Arqueológico Gatense y el otro está depositado en el Museo de Jávea. Aprovechando uno de los fragmentos de Gata se ha realizado una reconstrucción. Hay que decir que no se trata de un elemento inédito (APARICIO, SAN VALERO y MARTÍNEZ, 1979, 14), aunque en el momento de su publicación no se conocían la totalidad de los fragmentos.

La decoración debió rodear toda la pieza. Tomando como referencia el extremo más ancho, consiste en una primera banda delimitada por el borde superior de la pieza y una línea incisa de disposición horizontal situada a 9-11 mm de éste. En su interior y con una incisión más fina se observan triángulos isósceles juntos y alineados con el vértice junto al borde. A 9-10 mm por debajo y paralela a ésta se extiende otra banda delimitada por dos líneas incisivas que distan entre si 3 mm, observándose en el interior de la misma una línea de disposición horizontal compuesta por una serie de puntos incisivos y equidistantes. En contacto con el extremo inferior de esta última banda se sitúan los vértices de una serie de triángulos isósceles alargados que llegan hasta el extremo inferior de la pieza formados por dos trazos incisivos convergentes. En su interior se observan puntos más estrechos y menos profundos que los anteriores.

Con una lupa binocular se ha podido observar que los puntos presentan una serie descamaciones a su alrededor, producto de la rotación del utensilio con el que se efectuaron, que fue el mismo utilizado para las líneas incisivas si se tiene en cuenta que tienen la misma profundidad que los puntos y el mismo estrechamiento en el corte cónico (puntos) o en «V» (líneas). Pérez Ripoll nos asesoró considerando que el utensilio debió ser duro, alargado, estrecho y puntiagudo, inclinándose más por una naturaleza metálica que pétreo.

129. Para la observación de la pieza utilizamos el binocular del Departamento de Prehistoria y Arqueología de la Universidad de Valencia y contamos con el asesoramiento de D^a Paula Jardón y D. Manuel Pérez.

De todo ello, puede pensarse que la pieza fue apreciada, si nos atenemos a que fue reutilizada con la misma función de enmanque. La técnica con la que se realizó, de tratarse de una producción local, parece propia de un momento más avanzado que el que se trata en este trabajo, si se recuerda el uso probable de útiles metálicos sierra y punzón en su fabricación. Puede pensarse en la posibilidad de que provenga del mundo millarense en el que sí se conoce ese utillaje y en el que aparecen cerámicas simbólicas con motivos similares (MARTÍN y CAMALICH, 1982, Fig. 1, 5). Sin embargo, ante la falta de un paralelo claro en el S.E. nada impide el que se trate de una producción artesanal de época histórica o prehistórica más avanzada, sobre todo si se recuerda que el motivo triángulo relleno de puntos no falta en producciones cerámicas propias del denominado Bronce Tardío (SIMÓN GARCÍA, 1984-85, Fig. 12).

Metal:

1. Punzones:

Nº 110: punzón biapuntado de sección cuadrangular y circular en los extremos. Mide 48 x 2,5 mm (lámina 58, 10)* (SIMÓN GARCÍA, 1998, 125)

4. Puñales - cuchillo:

Nº 111 (CM ?) [193]: puñal de hoja triangular, sección plana y base cuadrangular. Mide 109 x 27 x 2 mm (lámina 63, 11) (SIMÓN GARCÍA, 1998, 125)

Nº 112: (CM 649) [192]: puñal foliforme de sección plana. Mide 206 x 42 x 3 mm (lámina 63, 9) (SIMÓN GARCÍA, 1998, 125)

Cerámica:

1. Cerámica lisa:

Aparte del material que se menciona a continuación se conserva en el Museo de Jávea un lote de cerámicas lisas en el que predominan las formas simples, constatándose la presencia de formas compuestas de carena alta. Son frecuentes los bordes rectos y entrantes y los elementos de aprehensión (asas de cinta vertical y horizontal y mamelones). Esta serie se ha considerado propia de la Edad del Bronce (SIMÓN GARCÍA, 1987, 17) y en la misma se incluye también alguna base plana, una con ónfalo, una quesera y un fragmento de otra:

Formas:

Clase A. Simples:

Grupo I. Esférico:

Tipo 1. Esférico:

Nº 113: vaso de la subvariante A.I.1.1.1.a con el labio redondeado. De coloración general pardo gris, presenta una pasta compacta con desengrasante calizo muy abundante. Mide D = 79 mm, Db = 70 mm, h = 55 mm, e = 5 mm (lámina 58, 8).*

Tipo 2. Semiesférico:

Nº 114: fragmento de borde y cuerpo de un vaso de la subvariante A.I.2.1.1.c con el labio redondeado. De coloración gris en el interior y pardo en el exterior, presenta una pasta compacta con desengrasante calizo mediano. Mide D = 101 mm, Db = 97 mm, e = 5 mm (lámina 58, 7).**

Tipo 3. Casquete esférico:

Nº 115: (CM 4931) [87] vaso de la subvariante A.I.3.1.1.a con el labio plano, desengrasante calizo y bruñido exterior e inte-

riormente. Mide D = 123 mm, h = 61 mm, e = 6 mm (SALVA, 1966, Lam. II, 2) (lámina 64, 4)

Nº 116: vaso de la subvariante A.I.3.1.1.d con el labio apuntado. Mide 262,5 mm de D y 9 mm de e. Ignoramos donde se conserva (BERNABEU 1989, Fig. II, 1) (Fig. 64, 7).

Grupo II. Elipsoide horizontal:

Tipo 1. Elipsoide horizontal:

Nº 117: cinco fragmentos de un vaso de la subvariante A.II.1.1.1.a. Presenta una pasta compacta con desengrasante calizo grande y abundante. Su coloración general es marrón amarillenta. Mide D = 150 mm, Db = 137 mm, h = 85 mm y e = 5 mm (lámina 58, 9)*.

Nº 118 (CM 4936) [88]: fragmento de borde y cuerpo de un vaso de la subvariante A.II.1.1.1.c elipsoidal con el labio redondeado. Superficie exterior bruñida e interior alisada. Mide: 260 mm de D, 250 mm de Db, y 7 mm de e (Salva, 1966, Lam III, 4) (lámina 64, 2).

Nº 119: (CM 4930) [85] vaso de la subvariante A.II.1.1.1.d con el labio redondeado y desengrasante calizo visible en las superficies alisadas. (SALVA, 1966, Lam III, 3). Mide 94 mm de Db, 123 mm de D y 5 mm de e. (lámina 64, 5).

Grupo III. Elipsoide vertical:

Tipo 1. Elipsoide vertical:

Nº 120: (CM 4933) [89] vaso de la subvariante A.III.1.1.1.d con el labio plano, desengrasante calizo, ambas superficies alisadas y con cuatro grandes lengüetas. Mide D = 254 mm, Db = 242 mm, h = 262 mm y e = 10 mm (SALVA, 1966, Lam III, 5) (lámina 64, 3).

Tipo 2. Semi-elipsoide vertical:

Nº 121: (CM 4932) [86] vaso de la subvariante A.III.2.1.1.a con el labio convexo y la superficie exterior alisada. (SALVA, 1966, Lam. III, 1). Mide 63 mm de D, 61 mm de h y 6 mm de e (lámina 64, 1)

2. Cerámica decorada:

Plástica, Impresa e Incisa:

La consideración por parte de los distintos autores que han tratado el yacimiento de que la cerámica decorada de estas especies no debe ser contemporánea al Eneolítico nos exime de inventariar aquí una amplia serie de fragmentos depositados en los distintos museos. Sin embargo conviene recordar que muchos de los fragmentos inventariados por A. Salva en el apartado de cerámica incisa están realizados con la técnica del esgrafiado (SALVA, 1966, Lam. II, 4 y 6) o son campaniformes (SALVA, 1966, Lam. II, 7 y 10).

Dentro de su apartado de cerámica lisa se incluye el vaso (SALVA, 1966, 95. Lam. III, 6) que nosotros hemos reproducido en la lámina 64 (nº 6) de la subvariante A.III.1.1.1.a con asas de orejita, superficies bruñidas y desengrasante calizo fino (CM 4935) que es considerado por J. Bernabeu como una producción impresa del Neolítico (BERNABEU AUBAN, 1982, Fig. 5, 4) y que a juicio de E. Llobregat se debe asociar a la Edad del Bronce (LLOBREGAT, 1989, 53).

Esgrafiada:

Formas:

Clase A. Formas simples:

Grupo II. Elipsoide horizontal:

Tipo 1. Elipsoide horizontal:

Nº 122: (CM 4932) [86]. Fragmento de borde y cuerpo de un vaso de la subvariante A.II.1.1.1.a. Labio redondeado, desen-

grasante calizo, pequeño y abundante. Superficie exterior bruñida e interior erosionada. Presenta una decoración que arranca del labio. Consiste en una franja de disposición horizontal a base de líneas en zigzag paralelas y de desarrollo vertical, de las que parten pequeños trazos horizontales y paralelos. Mide 94 x 112 x 8 mm. Ha sido publicado como inciso (BERNABEU AUBÁN, 1982, Fig. 7: 3) (lámina 63: 10)

Clase B. Formas compuestas:

Grupo I. Esférico

Tipo 2. Semiesférico

Subtipo 3. Con el cuerpo superior troncocónico:

Nº 123: (CM 554) [40] vaso de la subvariante B.I.2.3.? b con el labio redondeado y desengrasante calizo no visible en el exterior. Ambas superficies bruñidas. Presenta una decoración que afecta al cuerpo superior y que consiste en una banda de triángulos con el vértice hacia abajo rellenos con dos líneas horizontales cada uno de ellos. Por debajo, y también en disposición horizontal, se observan 5 líneas en zigzag quedando la superior de este grupo rayada a su vez por líneas oblicuas. Mide 120 mm de DM, 72 mm de Db y 6 mm de e. El dibujo (lámina 64, 9) se ha tomado de una publicación (MARTÍ OLIVER *et alii*, 1980, fig. 62).

Fragmentos:

De borde:

Nº 124: (CM 525) [41] fragmento de borde recto exvasado con el labio biselado interno y ligeramente engrosado en su exterior. Presenta un desengrasante calizo pequeño y ambas superficies bruñidas. En su decoración se aprecian trazos transversales al labio, una línea en zigzag horizontal y un ramiforme vertical. Mide 6 de e. y el Db del vaso al que se adscribe debe rondar los 216 mm. El dibujo (lámina 64, 8) se ha tomado de una publicación (MARTÍ OLIVER *et alii*, 1980, fig. 62).

De carena:

Nº 125: fragmento con un soliforme en el cuerpo superior y líneas convergentes en el inferior. El dibujo (lámina 64, 10) de este fragmento depositado en el Museo de Prehistoria de la Diputación de Valencia se ha tomado de una publicación (MARTÍ OLIVER *et alii*, 1980, fig. 62).

Pintada:

Fragmentos:

De cuerpo:

Nº 126: (CM 566, 558, 555, 560, 526, 529 y 567) [49-55] siete fragmentos con la superficie exterior alisada y desengrasante calizo pequeño. Presentan una decoración pintada en rojo, apreciándose en el más grande dos líneas en zigzag que alternan con dos bandas de triángulos con el vértice hacia abajo (lámina 63, 1). En uno de los pequeños se observa una línea en zigzag por encima de un trazo que anuncia otro motivo (lámina 63, 4) y en otro una línea similar, infrapuesta a otra de la que se aprecian dos vértices y que queda por encima de una serie de trazos paralelos que quizás conformen un motivo diferente (lámina 63, 6). En otro se observa la misma línea en zigzag por encima de una franja (lámina 63, 5), quizá similar a la parte superior de las bandas de triángulos del fragmento más grande o a la que caracteriza a un quinto fragmento (lámina 63, 2). Los otros dos fragmentos presentan un motivo horizontal conformado por una sucesión de pequeños trazos de

disposición vertical (lámina 63, 3 y 7) En el Museo de Jávea (CASABÓ MARTÍNEZ y SAN PEDRO, 1997, Figs. 17 y 18) y en la colección de Gata se conservan fragmentos similares. Miden unos 10 mm de e.

3. Cerámica campaniforme:

Formas:

Clase A. Simples:

Grupo I. Esférico:

Tipo 2. Semiesférico:

Nº 127: (CM 498) [61] vaso de la subvariante A.I.2.2 ? a con el labio redondeado, superficies alisadas y desengrasante calizo. Presenta una decoración incisa que contiene un zigzag horizontal junto al labio y, por debajo de éste dos líneas incisas paralelas y dos bandas con un reticulado conformado por trazos perpendiculares y paralelos. El dibujo (lámina 64, 11) lo hemos tomado de una publicación (BERNABEU AUBAN, 1984, Fig. 39, AM2). Mide 122 mm de DM y 72 mm de altura reconstruida.

Fragmentos:

De borde:

Nº 128: (CM 551) [64] fragmento de borde curvo entrante de un vaso con el labio redondeado, superficies alisadas y desengrasante calizo. Mide 10 mm de e. Presenta una decoración incisa y estampada consistente en dos bandas paralelas rellenas con un reticulado conseguido mediante trazos oblicuos. Por encima de la segunda banda se observa una sucesión de motivos pseudotriangulares. El dibujo (lámina 64, 12) lo hemos tomado de una publicación (*Ibid.*, Fig. 39, AM1).

DIVERSOS:

Nº 129: (CM 682) [191] fragmento de cáscara de huevo de avestruz. Mide 25 x 18 x 2 mm

FAUNA

– (CM 580) asta de *Cervus elaphus* joven. Mide 131, 18 x 16 mm (lámina 61, 32).

MALACOFAUNA:

– (CM 681) [188] fragmento de *Columbella rustica*.

– (CM 658) [189] fragmento de *Cassis undulata*.

BIBLIOGRAFÍA:

APARICIO PÉREZ, SAN VALERO APARISI y MARTÍNEZ PERONA, 1979; APARICIO PÉREZ *et alii*, 1983; BERNABEU AUBÁN, 1979, 1979 b, 1982, 1984 y 1989; BELDA DOMÍNGUEZ, 1944; BORONAT SOLER, 1983; BOVER BERTOMEU, 1944; CASABÓ, MARTÍNEZ y SAN PEDRO, 1997 FIGUERAS PACHECO, 1945 y 1949; LLOBREGAT CONESA, 1989; LÓPEZ PADILLA, 1997; MARTÍ OLIVER *et alii*, 1980; MARTÍN SOCAS y CAMALICH MASSIEU, 1982; SALVA, 1966; SEGARRA LLAMAS, 1985; SIMÓN GARCÍA, 1987, 1988, 1990, 1998; SOLER DÍAZ, 1997.

74. COVA DEL BARRANC DEL MIGDIA.

Jávea (La Marina Alta).

COORDENADAS GEOGRÁFICAS: 38° 47' 54" N 0° 07' 21.5" E (G)

COORDENADAS UTM: 771200 4299100

EXCAVACIÓN: descubierta el Grupo Espelológico de Gata de Gorgos en abril de 1989, quien encuentra en la misma diferentes motivos de Arte Esquemático. Dichos motivos fueron calcados en 1990 por J. Casabó y otros colaboradores.

MATERIALES: en el Museo de Jávea.

INHUMACIONES: se recogieron restos humanos, no pudiéndose precisar el número de individuos.

GENERALIDADES: se encuentra a 375 m sobre el nivel del mar, en la pared sur del macizo del Montgó, en la cabecera del Barranc del Migdia. Tiene unos 52 m de recorrido y tres entradas de difícil acceso. Una de ellas, de 1,5 x 2 m, la más accesible, da paso a una estrecha galería ascendente de unos 12 m de recorrido. Dicha galería finaliza en una pequeña sala poligonal donde se encontraron los restos arqueológicos que, a continuación, se exponen. Se ha considerado que, en la misma, existirían restos de numerosos enterramientos. De esta sala parte una gatera que comunica con una segunda donde se hallaron las pinturas rupestres y materiales islámicos (CASABÓ, MARTÍNEZ y SAN PEDRO, 1997, 188).

CULTURA MATERIAL:

Industria lítica:

P. tallada:

Clase A. Piezas de matriz laminar poco modificada:

A.3. Láminas truncadas:

Nº 1: lámina simple de sección trapezoidal-triangular con microescotaduras irregulares en ambos lados. Presenta un retoque A.p.d.c. distal. Mide 60 x 18 x 6 mm (lámina 65, 13).

Clase B. Puntas de flecha:

III. De base cóncava:

Nº 2: Lxx Bc, R5, ?, S1, S, 34 x 17 x 4 mm (lámina 65, 14).

Cerámica:

1. Cerámica lisa:

Formas:

Clase A. Simples

Grupo II. Elipsoide horizontal:

Tipo 1. Elipsoide horizontal:

Nº 3: vaso de la subvariante A.II.1.1.1.a. con el labio convexo. Ambas superficies alisadas. Desengrasante calizo grande y abundante visible en el exterior. Mide 113 mm de Db, 180 mm de D, y 134 mm de h (lámina 65, 12).

BIBLIOGRAFÍA:

CASABÓ, MARTÍNEZ y SAN PEDRO, 1997; SOLER DÍAZ, 1997.

75. COVA DE LA BORRULLA.

Denia (La Marina Alta).

COORDENADAS GEOGRÁFICAS: 38° 48' 30" N y 0° 6' 30" (G).

COORDENADAS UTM: 769921.48 4300170.82

EXCAVACIÓN: por el «Centro Arqueológico Gatense» en los años 70.

MATERIAL: en la colección expuesta en Gata de Gorgos. El depósito del material se efectuó por J. Soler Mulet y J. D. Boronat (SIMON GARCÍA, 1989, 108).

INHUMACIONES: aparecieron restos muy deteriorados de uno o dos individuos. Hoy no se conservan.

GENERALIDADES: situada en el Barranco de la Borrulla, bajando del Benamequí a la izquierda, en dirección a Denia. Se trata de una cavidad cárstica de formación horizontal, alargada de entrada lateral estrecha, que albergaba los restos humanos bajo una piedra grande de unos 80 x 40 cm.

CULTURA MATERIAL: en la actualidad solamente se conserva en la colección de Gata lo que clasificamos en la industria lítica. Según información personal de José Soler Mulet con anterioridad habían unas 50 cuentas discoidales de color negro y fragmentos de cerámica lisa de un vaso clasificable como esférico.

Industria lítica:

P. tallada:

Clase B. Puntas de flecha:

VI.B.1.b. De pedúnculo y lados convergentes con aletas agudas:

Nº 1: Lxx Pxx, R5 dent, L, S2, S, 52 x 22 x 4 mm (lámina 66, 1).

Nº 2: Lrr Prr, R4 dent, ?, S1, S, 20 x 20 x 3,5 mm (lámina 66, 2).

Nº 3: Lrr P?, R4 dent, ?, S1, ?, 34 x 22 x 4 mm. Le falta una aleta, y el pedúnculo, estando la otra aleta fracturada también (lámina 66, 3).

BIBLIOGRAFÍA

SIMÓN GARCÍA, 1990; SOLER DÍAZ, 1997.

76. ABRIC DE LA CAMPANETA.

Murla (La Marina Alta).

COORDENADAS GEOGRÁFICAS: 0° 8' 30" W y 38° 45' 45" N (G).

COORDENADAS UTM: 748367.03 4294374.11

EXCAVACIÓN: en la década de los setenta por miembros del «Centro Arqueológico Gatense».

MATERIAL: en la colección particular de J. Giner, farmacéutico de Benissa.

INHUMACIONES: se constatan restos humanos muy fragmentados (huesos largos, restos craneales, dientes, y fragmentos no clasificables) de al menos dos individuos.

GENERALIDADES: se trata de un abrigo situado en la Sierra de la Solana en el mismo estrato pero en el lado contrario que el del **Banc de les Coves**. Se abre al W y tiene unos cuatro metros de profundidad. Por el tipo de oquedad abrigo y por los materiales que describimos a continuación, no descartamos que fuera utilizado como lugar de habitación estacional. Consideramos esta posibilidad por los numerosos fragmentos de sílex no clasificables, lasquitas, laminitas, producto quizás de una actividad *in situ* favorecida por el carácter abierto del lugar.

CULTURA MATERIAL:

Industria lítica:

P. tallada:

Clase A. Piezas de matriz laminar poco modificada:

A.1. Láminas o cuchillos:

A.1.1. Sin retoque:

Nº 1: fragmento distal de laminita de sección trapezoidal con microescotaduras en ambos laterales. Mide 19 x 9 x 2 mm (lámina 67, 1).

Nº 2: fragmento distal de laminita de sección triangular/trapezoidal con microescotaduras en ambos laterales. Mide 29 x 10 x 2 mm (lámina 67, 2).

Nº 3: fragmento mesial de lámina de sección triangular. Mide 28 x 12,5 x 3 mm (lámina 67, 3).

Nº 4: fragmento distal de laminita de sección trapezoidal con microescotaduras en ambos laterales. Mide 13 x 7 x 2 mm (lámina 67, 4).

Nº 5: fragmento proximal de laminita de sección triangular con el talón liso y el bulbo difuso. Presenta microescotaduras en ambos laterales. Mide 17 x 9,5 x 4,5 mm (lámina 67, 5).

Nº 6: fragmento mesial de laminita de sección trapezoidal. Fractura distal con cresta. Presenta microescotaduras en ambos laterales. Mide 14,5 x 11 x 2,5 mm (lámina 67, 6).

Nº 7: fragmento proximal de lámina de sección triangular, bulbo difuso y talón puntiforme. Mide 12 x 13 x 4 mm (lámina 67, 7).

Nº 8: fragmento mesial de laminita de sección trapezoidal con microescotaduras en ambos laterales. Mide 9 x 8 x 2 mm (lámina 67, 8).

Nº 9: fragmento distal de lámina de sección trapezoidal. Mide 7,5 x 13 x 4 mm (lámina 67, 9).

Nº 10: laminita de sección trapezoidal/triangular con el bulbo difuso, talón puntiforme y microescotaduras en ambos laterales. Mide 14,5 x 6 x 2 mm (lámina 67, 10).

A.1.2. Con pseudorrotoque:

Nº 11: fragmento distal de laminita de sección trapezoidal con pseudorrotoque en el lateral derecho. Mide 26,5 x 8 x 2 mm (lámina 67, 12).

Nº 12: laminita de sección trapezoidal/triangular con el bulbo difuso y el talón puntiforme. Presenta pseudorrotoque en ambos laterales. Mide 21 x 9,5 x 3 mm (lámina 67, 13).

A.1.3.a. Con retoque en un lado:

Nº 13: fragmento distal de lámina de sección triangular con retoque Se. p. d. c. lat. izquierdo. Mide 10 x 12,5 x 3 mm (lámina 67, 14).

A.1.3.c. Con retoque en más de un lado:

Nº 14: fragmento distal de laminita de sección trapezoidal con retoque Pl.p.d.c lat izq./Pl.p.a.c. lateral derecho Mide 14 x 6 x 4 mm (lámina 67, 15).

Nº 15: fragmento distal de laminita de sección trapezoidal con retoque Pl.p.d.c. en ambos laterales. Mide 12 x 10 x 3,5 mm (lámina 67, 16).

Nº 16: fragmento proximal de laminita de sección trapezoidal, bulbo rebajado y talón liso. Presenta un retoque Pl.p.d.c. en ambos laterales. Mide 8,5 x 11 x 2,5 mm (lámina 67, 17).

A.2. Raspadores sobre lámina:

Nº 17: sobre fragmento distal de lámina de sección trapezoidal. Presenta un retoque Pl.p.d.c. distal (frente) y ambos filos sinuosos. Mide 35 x 15 x 4 mm (lámina 67, 18).

Nº 18: fragmento de raspador sobre lámina de sección trapezoidal. Presenta un retoque Pl.p.d.c. en el frente y en el lateral izquierdo. Mide 16 x 12 x 4 mm (lámina 67, 11).

Diversos:

Nº 19: cuchillo de dorso sobre fragmento distal de laminita de sección trapezoidal. Presenta un retoque A.p.d.c. lat. der. y microescotaduras en el lateral izquierdo. Mide 24 x 5 x 2 mm (lámina 67, 19).

Nº 20: fragmento distal de cuchillo de dorso sobre laminita de sección trapezoidal. Presenta un retoque A.p.d.c. lat. izq. y microescotaduras en el lateral derecho. Mide 20,5 x 7 x 2,5 mm (lámina 67, 21).

Nº 21: fragmento mesial de cuchillo de dorso sobre laminita de sección trapezoidal. Presenta un retoque A.p.d.c. en el lateral izquierdo y microescotaduras en el derecho. Mide 12,5 x 5 x 2 mm (lámina 67, 22).

Nº 22: cuchillo de dorso sobre laminita de sección trapezoidal. Presenta un retoque A.p.d.c. en el lateral derecho y microescotaduras en el izquierdo. Mide 18 x 5 x 6 mm (lámina 67, 23).

Clase B. Puntas de flecha:

III. De base simple cóncava:

Nº 23: Lxx Bc, R4,?, S1, A, 22 x 15 x 2 mm (lámina 67, 24).

IV.1.a foliáceas amigdaloides sin aletas inversas:

Nº 24: R2, Ls, S2, S, 26 x 15 x 5 mm (fragmento basal) (lámina 67, 20).

V.2.b. Romboidales saliciformes con aletas inversas:

Nº 25: Lrr Prr, R5 dent, L, S2, S, 27 x 12 x 3 mm (le falta su parte activa) (lámina 67, 27).

VI.B.1.b. De pedúnculo y lados convergentes con aletas agudas:

Nº 26: Lrr Prr, R4, ?, S1, A, 23 x 16 x 3,5 mm (descalcificada y muy deteriorada, le falta su parte activa) (lámina 67, 28).

Fragmentos:

Nº 27: fragmento de punta o base, R4, ?, S1, S, 10 x 7 x 3 mm (lámina 67, 29).

Clase C. Piezas de matriz laminar modificada:

C.2. Truncaduras de forma geométrica:

C.2.3. Trapezoidales:

Fragmentos:

Nº 28: fragmento que conserva la truncadura con retoque A.p.d.c. oblicua a la izquierda. Sobre lámina de sección trapezoidal. Podría tratarse también de un fragmento de geométrico. Mide 7 x 8 x 2,5 mm (lámina 67, 25)

Clase E. Piezas realizadas sobre lasca y sobre fragmentos:

1. Lascas sin retoque (simples y de semidescortezado):

Nº 29: lasca de semidescortezado de sección planoconvexa con el talón diedro y el bulbo difuso. Presenta microescotaduras en el lateral izquierdo. Mide 18 x 15 x 4 mm (lámina 67, 26).

Nº 30: lasca simple de sección trapezoidal con el talón liso, bulbo difuso y microescotaduras en ambos laterales. Mide 20 x 12 x 5 mm (lámina 67, 30).

Nº 31: lasca simple de sección triangular con el talón liso, bulbo difuso y microescotaduras en ambos laterales. Mide 21 x 13 x 5 mm (lámina 67, 31).

Clase F. Piezas relacionadas con el proceso de talla:**2. Restos de talla:**

Nº 32: 25 restos de talla y fragmentos pequeños de sílex.

Objetos de adorno:**Clase A. Objetos con una o más perforaciones:****A.1. Simple:****A.1.1. Colgantes:****A.1.1.1. No trabajados:****a. Conchas:**

Nº 33: de *Glycymeris gaditanus* con el ápex perforado.

Nº 34: de *Trochus* con el ápex perforado.

Nº 35: de *Conus mediterraneus* con el ápex perforado.

Nº 36: de *Theodoxus fluviatilis* con el ápex perforado.

A.1.2. Cuentas:**A.1.2.2. Trabajadas:****A.1.2.2.1. Delgadas:****Diversas:**

Nº 37: subtriangular en concha con perforación bicónica. Mide 12 x 9 x 1,5 mm (lámina 67, 32).

A.1.2. Cuentas:**A.1.2.1. No trabajadas:****a. *Dentalium*:**

Nº 38: una concha de *Dentalium* (lámina 67, 33).

A.1.2.2. Trabajadas:**A.1.2.2.1. Delgadas:****a. Discoidales:**

Nº 39: 185 en hueso con de perforación bicónica. Dos de ellas están unidas. D entre 4 y 3 mm, e entre 3 y 1 mm (lámina 67, 34).

Nº 39b: 16 en concha con perforación bicónica. D entre 5 y 3 mm, e entre 3 y 1 mm.

Nº 40: 27 en piedra gris con perforación bicónica. D entre 6,5 y 3 mm, e entre 3 y 1 mm.

Clase B. Objetos con estrangulamiento de suspensión:**B.2. Elementos perforados:****B.2.2. Botones de perforación sobreelevada:**

Nº 41: botón en hueso, circular con perforación sobreelevada. Mide 10 mm de D y 4 mm de e (lámina 67, 35)

Útiles óseos:**Diversos:**

Nº 42: fragmento diafisario de hueso. Por sus dimensiones y por su trabajo de ambos extremos podría haberse empleado para la fabricación de cuentas de collar o bien tratarse de un elemento no acabado. Mide 15 x 7 x 6 mm (lámina 67, 36).

Cerámica:**1. Cerámica lisa:****Fragmentos:**

Nº 43: dos fragmentos de cuerpo y uno de borde exvasado de un posible vaso hemisférico con el labio redondeado. Pasta compacta con desgrasante micáceo grande y abundante, visible en el exterior. De coloración general marrón clara. Miden 38 x 31 x 9,5 mm, 19 x 12 x 6 mm y 20 x 13 x 5,5 mm (borde) (lámina 67, 37).

FAUNA:

– restos de *Oryctolagus cuniculus*

– molar de *Ovis aries*

MALACOFUNA:

– concha de *Glycymeris gaditanus*.

BIBLIOGRAFÍA:

SOLER DÍAZ, 1997.

77. ABRIC DEL BANC DE LES COVES.

Parcent (La Marina Alta).

COORDENADAS GEOGRÁFICAS: 38° 45' 37" N y 0° 3' 28" W (G).

COORDENADAS UTM: 755665.64 4294358.69

EXCAVACIÓN: ha sido excavada en varias ocasiones de forma irregular.

MATERIAL: en la colección expuesta en Gata de Gorgos se observa una pequeña muestra.

INHUMACIONES: según la información de José Soler Mulet en una de las excavaciones apareció un esqueleto en posición horizontal. En una visita al yacimiento con Soler pudimos observar la presencia en superficie de un diente humano, de una cuenta de collar y de un fragmento de otra.

GENERALIDADES: se trata de un abrigo orientado al Sur, de 5 x 3 m, situado en el denominado Banc de les Coves, estrato rocoso de la Sierra de la Solana. La ausencia de una buena parte de los materiales no nos permite hacer muchas precisiones sobre este yacimiento, aunque se documentan numerosos fragmentos pequeños de sílex que nos hacen considerar, teniendo en cuenta su condición de abrigo, la posibilidad de que se trate de un hábitat estacional. Con los datos que se exponen se debe considerar a esta estación como incierta dentro del conjunto de cuevas de inhumación múltiple.

CULTURA MATERIAL:**Industria lítica:****P. tallada:****Clase B. Puntas de flecha:****VI.B.1.b. De pedúnculo y lados convergentes con aletas agudas:**

Nº 1: Lrr Pxx, R4, ?, S1, S, 27 x 16 x 3,5 mm (lámina 67, 38).

VI.C.1.c. Cruciformes con aletas obtusas:

Nº 2: Lrr Prr, R3, Ls, S2, S. Tiene un levantamiento térmico en una cara. 27 x 16 x 3,5 mm (lámina 67, 39).

Clase E. Piezas realizadas sobre lasca y sobre fragmentos:**1. Lascas sin retoque (simples y de semidescortezado):**

Nº 3: lasca de semidescortezado de sección planoconvexa. Bulbo difuso y el talón liso. Presenta el lateral izquierdo con microescotaduras. Mide 17 x 12 x 2,5 mm (lámina 67,40).

Nº 4: lasca de semidescortezado de sección triangular. Bulbo difuso y el talón liso. . Mide 20 x 12 x 3,5 mm (lámina 67 ,41).

Clase F. Piezas relacionadas con el proceso de talla:**2. Restos de talla:**

Nº 5: 30 restos y fragmentos pequeños de sílex.

Objetos de adorno:

Clase A. Objetos con una o más perforaciones:

A.1. Simple:**A.1.2. Cuentas:****A.1.2.2. Trabajadas:****A.1.2.2.1. Delgadas:****a. Discoidales:**

Nº 6: 2 en piedra gris con perforación bicónica. D:5 mm, e:3 mm.

Nº 7: fragmento de cuenta en hueso con perforación bicónica D: 4,5 mm e: 2,5 mm.

Nº 8: una con perforación cilíndrica en lignito D:3 mm, e:1 mm.

Nº 9: 10 en hueso con perforación bicónica. D entre 4 y 6 mm e entre 2 y 3 mm.

Útiles óseos:

A. Elementos sobre soporte modificado parcialmente activos:

A.3. Biselados:

Diversos:

Nº 10: posible parte activa de un útil biselado. Mide 16 x 6 x 4,5 (lámina 67 ,42).

BIBLIOGRAFÍA

SOLER DÍAZ, 1997.

78. GRIETA DE LA PEÑA DE LES ARBONES.

Parcent (la Marina Alta).

COORDENADAS GEOGRÁFICAS: 0° 4' 3" W (G) y 38° 45' 40" N.

COORDENADAS UTM: 754817.69 4294424.05

EXCAVACIÓN: por el «Centro Arqueológico Gatense».

MATERIAL: en la colección expuesta en Gata de Gorgos.

INHUMACIONES: se constata la presencia de un individuo, del que se conserva el cráneo en dicha colección.

GENERALIDADES: se trata de una grieta ubicada dentro del paraje conocido como el Pla del Molí, en frente del **Abric del Banc de les Coves**, en un meandro que efectúa el río Gorgos, a unos 280 m sobre el nivel del mar. Hubiera podido ser en el pasado una sima con entrada cenital de la que se desprendió, con posterioridad al enterramiento, una de las paredes, cayendo las rocas que la conformaban junto al lecho del río. Podría ser ello la causa de que el cráneo y el ajuar se encontraran en grietas muy cercanas, pero diferenciadas y casi al aire libre por José Soler Mulet y sus colaboradores. Hemos de suponer que la muestra de restos humanos y de ajuar es casi insignificante con la que debió existir en el yacimiento. Con la pequeña muestra que se presenta debe considerarse al yacimiento como incierto dentro del conjunto de cavidades de inhumación múltiple, no debiéndose descartar la posibilidad de que se trate de un enterramiento individual con botones con perforación en «V»¹³⁰.

CULTURA MATERIAL:**Objetos de adorno:**

Clase A. Objetos con una o más perforaciones:

A.1. Simple:**A.1.1. Colgantes:****A.1.1.1. No trabajados:****a. Conchas:**

Nº 1: tres de *Trivia europaea* con el ápex perforado.

Nº 2: una de *Glycymeris gaditanus* con el ápex perforado

A.1.1.2. Trabajados:**c. Elípticos:**

Nº 2: colgante oval sobre concha con perforación bicónica en un lado. Mide 10 x 9 x 3 mm (lámina 66,6).

A.1.2. Cuentas:**A.1.2.2. Trabajadas:****A.1.2.2.1. Delgadas:****a. Discoidales:**

Nº 3: 175 en hueso y concha de perforación cónica, bicónica y cilíndrica. D entre 7 y 4 mm y e entre 2 y 1 mm.

Nº 4: un fragmento de cuenta en lignito. D: 7 mm, e: 1 mm.

c. Bitroncocónicas:

Nº 5: 2 sobre piedra amarillenta y perforación bicónica. D entre 12 y 11 mm, e 5 mm (lámina 66, 7).

d. Rectangulares:

Nº 6: 8 en hueso con perforación bicónica. D entre 7 y 5 mm, e 2 mm (lámina 66, 8).

A.2 Con perforación en V:**A.2.1 botones:**

Nº 7: prismático de tres facetas con la base rectangular. Mide 10,5 x 7,5 x 4 mm (lámina 66, 10)

Nº 8: prismático de tres facetas con la base rectangular. Mide 9 x 7,5 x 3 mm (lámina 66, 11)

Nº 9: un fragmento de uno similar a los anteriores. Mide 7 x 5 x 4 mm (lámina 66 , 9).

Metal:**1. Punzones:**

Nº 10: dos fragmentos de la parte media de un punzón de sección rectangular. El fragmento más grande mide 28 x 3 x 2 mm (lámina 66, 12)¹³¹.

Cerámica:**1.Cerámica lisa:****Fragmentos:**

Nº 11: 41 fragmentos de cerámica

BIBLIOGRAFÍA:

SIMÓN GARCÍA, 1990 y 1998; SOLER DÍAZ, 1997.

130. Se ha especificado el carácter infantil del inhumado (SIMÓN GARCÍA 1990, 108) y, aunque se ha considerado la acepción *eneolítica* del yacimiento (SIMÓN GARCÍA, 117), se ha propuesto su mejor adecuación a la Edad del Bronce.

131. J.L. Simón identifica tres fragmentos de punzón, uno de sección rectangular y otro circular (1990, 108 y 1998, 127).

79. FORAT DEL BARRANC DE LES RABOSES.

Teulada (La Marina Alta).

COORDENADAS GEOGRÁFICAS: 38° 42' 32" N 3° 49' 30" E (M).

COORDENADAS UTM: 772954.52 4289222.68

EXCAVACIÓN: en 1975 por D. José Soler Mulet del Centro Arqueológico Gatense.

MATERIAL: en el Museo de Gata de Gorgos.

INHUMACIONES: existen diversos restos humanos (piezas dentarias, huesos largos, falanges, parietales, una mandíbula...) muy deteriorados y fragmentados, pero que aseguran el carácter de enterramiento de al menos cinco individuos.

GENERALIDADES: se trata de una pequeña grieta de 40 cm de ancho y 8 m de profundidad, donde aparecieron restos desde la superficie hasta los 4 m de profundidad. Se accede a la misma por el sendero que va de la Cala del Portet a la Cala de los Carabineros, situándose a la izquierda y a 400 m sobre el nivel del mar. El parco material encontrado hace que debamos calificar a esta estación como incierta dentro del conjunto de cavidades de inhumación múltiple. Se le ha considerado dentro del período *Eneolítico* (SIMÓN GARCÍA, 1990, 119).

CULTURA MATERIAL:

Objetos de adorno:

Clase A. Objetos con una o más perforaciones:

A.1. Simple:

A.1.1. Colgantes:

A.1.1.2. Trabajados:

d. Triangulares:

Nº 1: en piedra verde, de sección biconvexa y perforación bicónica en el extremo más estrecho (lámina 66 ,4).

e. Trapezoidales:

Nº 2: fragmento longitudinal de hueso, sección biconvexa y perforación bicónica en un extremo (lámina 66, 5).

A.1.2. Cuentas:

A.1.2.2. Trabajadas:

A.1.2.2.1. Delgadas:

a. Discoidales:

Nº 3: 9 en caliza con perforación bicónica y cilíndrica D: 4 mm y e.:1 mm.

Nº 4: 3 en pizarra con perforación bicónica D: 3 mm y e: 1,5 mm.

FAUNA:

Existen solamente restos de *Oryctolagus cuniculus* que podrían ser muy recientes.

BIBLIOGRAFÍA:

SIMÓN GARCÍA, 1990; SOLER DÍAZ, 1997.

80. COVA DEL RANDERO.

Pedreguer (La Marina Alta).

COORDENADAS GEOGRÁFICAS: 38° 45' 40" N y 0° 0' 35" E (G).

COORDENADAS UTM: 761529.20 4294642.14

EXCAVACIÓN: ha sido prospectada varias veces por el «Centro Arqueológico Gatense». Alumnos del Dpto. de Historia Antigua de la Universidad de Valencia bajo la dirección de J. Aparicio realizaron en la década de los 80 una criba de las tierras extraídas por una obra del interior.

MATERIAL: en la colección de Gata de Gorgos.

INHUMACIONES: dentro de la cavidad se observan restos humanos. Algunos restos fueron observados por J.L. Simón en la colección de Gata (SIMÓN GARCÍA, 1990, 114).

GENERALIDADES: ubicada a 190 m sobre el nivel del mar en el denominado a «Racó de la Planissa». Abierta a W, se trata de una cavidad kárstica que consta de una amplia sala de unos 15 m², a la que le falta el techo de la entrada. Esta sala está afectada por un vaciado de tierras efectuado con fines comerciales. Hay que hacer notar que durante la realización de las obras apareció un tesoro de monedas de plata árabes, lo que motivó algunas rebuscas en su interior, por lo que el propietario decidió tapiar la entrada. En nuestra última visita observamos que la tapia estaba agujereada y que en la entrada existía un talud formado por la tierras extraídas de su interior donde se podían observar fragmentos de cerámica y sílex. De estas tierras procede la mayoría del material arqueológico depositado en la colección de Gata de Gorgos.

En el interior de la cavidad se observa un desnivel, provocado por las labores de vaciado, en cuyo lateral se encuentra un paquete de tierras holocénicas más o menos entero de más de 1 m de altura desde su fondo. Este paquete se encuentra seriamente amenazado por las continuas *intervenciones* que recibe el yacimiento.

A partir de esta sala y por una estrecha gatera de aproximadamente 1 m de ancho y 50 cm de alto se accede a una segunda sala de unos 5 m² donde se observa una potente sedimentación, alterada seguramente en los primeros 20 cm. Hoy día es posible observar en su interior restos humanos, conchas de *Glycymeris gaditanus*, restos de fauna y fragmentos de cerámica lisa, lo que nos hace suponer que en la misma exista un enterramiento acorde al marco de estudio de este trabajo.

CULTURA MATERIAL: en el citado Museo local y procedente de las cribas efectuadas a la entrada existe un copioso material cerámico entre el que destaca un fragmento de asa de *orejita*. Las técnicas decorativas (incisión, decoraciones plásticas) sugieren un ámbito anterior al marco de estudio de este trabajo, por lo que hasta que no se efectúe una correcta excavación el material que presentamos debe considerarse solamente susceptible de proceder de un enterramiento múltiple que debemos de clasificar en la actualidad como incierto.

Se ha valorado la importancia de la cerámica lisa en el yacimiento, predominando entre los bordes los rectos de labio curvo. No faltan carenas (8) y están presentes las bases planas y los elementos de aprehensión (mamelones, asas de cinta vertical y horizontal) (SIMÓN GARCÍA, 1990, 114). También se ha indicado que algunos fragmentos de cerámica lisa deben

relacionarse con el Neolítico (SIMÓN GARCÍA, 1990, 114), matizando una fase final del mismo por la documentación de unos fragmentos de cerámica esgrafiada señalados anteriormente en la bibliografía (BORONAT SOLER, 1986) y que J.L. Simón reproduce en su figura 3¹³².

Al *Eneolítico* J.L. Simón vincula algunos fragmentos de cerámica lisa y con decoración incisa. La cerámica no decorada también le lleva a considerar la posibilidad de que la cavidad esté en uso durante la Edad del Bronce (SIMÓN GARCÍA, 1990, 119).

Sin discutir la adecuación de las cerámicas con decoración esgrafiada, el resto del material queda sujeto a la imprecisión que viene determinada por la naturaleza de su recogida, siendo imposible considerar qué elementos constituyen las huellas de la habitación en el yacimiento y cuales pueden conformar los ajueres de enterramiento que en este caso no se refrendan por una buena serie de grandes láminas, puntas de flecha o cuentas de collar. Solamente por comparación con otros yacimientos de este *Corpus* podemos valorar que los siguientes elementos pudieran tener relación con el fenómeno funerario que se desarrolló en la cavidad, sin que ello nos lleve a asegurar nada:

- fragmento distal de lámina de semidescortezado de sección trapezoidal y cresta de flexión en la fractura proximal. Presenta microescotaduras en ambos laterales (lámina 66, 13).
- fragmento proximal de lámina simple de sección trapezoidal. Tiene el bulbo difuso, el talón liso y microescotaduras en ambos laterales (lámina 66, 14).
- lámina de sección trapezoidal con de talón liso y el bulbo marcado. Presenta microescotaduras en todo el contorno (lámina 66, 15).
- fragmento distal de lámina simple de sección triangulartrapezoidal. Presenta microescotaduras en ambos laterales (lámina 66, 16).
- fragmento proximal de lámina de sección trapezoidal con el bulbo difuso y el talón puntiforme. Presenta levantamientos aislados de uso o accidentales en ambos laterales (lámina 66, 17).
- trapecio rectángulo de truncadura mayor corta oblicua a la derecha. Ambas truncaduras de retoque A.p.b.c (doble bisel). La truncadura mayor tiene retoque plano inverso continuo en el reverso. La base pequeña tiene un retoque Pl.mp.b.c. (lámina 66, 18).
- una concha de *Glycymeris gaditanus* con el ápex perforado.
- una concha de *Conus mediterraneus* con el ápex perforado.
- una concha de *Glycymeris gaditanus*.

BIBLIOGRAFÍA:

BORONAT SOLER, 1986; SIMÓN GARCÍA, 1990 y SOLER DÍAZ, 1997.

132. Como en otros comentarios sobre los yacimientos que contienen la colección de Gata es claro que los responsables de la misma suelen cambiar el contenido de la exposición. Nosotros no observamos las cerámicas esgrafiadas y J.L. Simón no debió contemplar los materiales líticos y malacológicos que nosotros presentamos aquí.

81. GRIETA DEL CLAVILL.

Ondara (La Marina Alta).

COORDENADAS GEOGRÁFICAS: 38° 50' 25" N 3° 40' 37" E (M).

COORDENADAS UTM: 759599.92 4303376.02

EXCAVACIÓN: en la década de los ochenta por el Centro Arqueológico Gatense.

MATERIAL: en la colección expuesta en Gata de Gorgos.

INHUMACIONES: se encontró, según información oral de José Soler Mulet, un esqueleto *in situ* y restos de unos dos más.

GENERALIDADES: se trata de una grieta situada en la pared meridional de la Sierra de Segaria de aproximadamente 1 m de ancho, 3 m de alto y 3 m de profundidad. Se le considera una cueva de enterramiento *eneolítica* (SIMÓN GARCÍA, 1990, 108 y 117). La parquedad de la cultura material nos hace considerar el carácter incierto del yacimiento dentro del marco de estudio de este trabajo.

CULTURA MATERIAL: según la información de J. Soler, los objetos de adorno acompañaban al individuo inhumado, mientras que el vaso cerámico se encontró algo más alejado. Además del material citado a continuación J.L. Simón registra los restos de una *pulsera* de hueso (SIMÓN GARCÍA, 1990, 108).

Objetos de adorno:

Clase A. Objetos con una o más perforaciones:

A.1 simple:

A.1.1 Colgantes:

A.1.1.1 no trabajados:

a. Conchas:

Nº 1: 219 de *Conus mediterraneus* con el ápex perforado. J.L. Simón registra 230 de esta especie y de *Columbella rustica*.

A.1.2 Cuentas:

A.1.2.1. No trabajadas:

a. *Dentalium*:

Nº 2: 2 conchas de *Dentalium*.

A.1.2.2. Trabajadas:

A.1.2.2.1. Delgadas

a. Discoidales:

Nº 3: 11 cuentas discoidales en hueso con perforación cilíndrica y bicónica. D entre 4 y 4,5 mm; e entre 1,5 y 2,5 mm.

Nº 4: 14 cuentas discoidales de piedra gris con perforación cilíndrica y bicónica. D entre 4 y 3,5 mm; e. entre 1,5 y 3 mm.

Cerámica:

Formas:

Clase A. Simples:

Grupo I. Esférico:

Tipo 2. Semiesférico:

Nº 5: fragmento de borde con el labio plano de un vaso de la subvariante A.I.2.1 ? a. Pasta rojizo negra compacta con desengrasante calizo mediano no visible en la superficie alisada y de color marrón claro. Mide 132 mm de D y 6 mm de e. Aparte se conservan siete fragmentos que, por sus características, podrían pertenecer al mismo recipiente (lámina 66, 19).

BIBLIOGRAFÍA

SIMÓN GARCÍA, 1990; SOLER DÍAZ, 1997.

82. COVA FOSCA.

Vall d'Ebo (La Marina Alta).

COORDENADAS GEOGRÁFICAS: 38° 48' 00" N y 0° 9' 50" E (G).

COORDENADAS UTM: 774778.91 4299411.46

EXCAVACIÓN: se han practicado excavaciones clandestinas.

MATERIAL: en la colección de Gata de Gorgos.

INHUMACIONES: hay noticias de enterramientos, pero no se conocen los restos humanos.

GENERALIDADES: se encuentra a unos 100 m de la margen izquierda de la pista rodada del Pla de Petracos, a unos 290 m sobre el nivel del mar. Es una cavidad de planta compleja que alberga en su interior representaciones de arte rupestre paleolítico (HERNÁNDEZ, FERRER y CATALÁ, 1988). Según J. Boronat tuvo una utilización durante el *Neolítico Antiguo* y sirvió como cueva de enterramiento en el *Eneolítico*. Menciona conocer fragmentos de campaniforme (BORONAT SOLER, 115).

En nuestra visita a la colección de Gata no observamos ninguno de los materiales que en la misma se recogen de este yacimiento. Más suerte tuvo J.L. Simón, autor que menciona la presencia de un conjunto de cerámicas decoradas que en su mayor parte atribuye al *Neolítico*, considerando que algunas se adscriben al *Eneolítico* (SIMÓN GARCÍA, 1990, 110), período al que asocia con reservas una cuenta bicónica en hueso. El autor confirma la presencia de campaniforme, observando un fragmento con decoración inciso impresa, vinculando al momento propio del mismo (*Horizonte Campaniforme de Transición*) tres cuentas de metal unidas entre sí por lo que parece ser un hilo metálico (SIMÓN GARCÍA, 1990, 118).

Aparte, el autor menciona la presencia en la colección de Gata de una lámina de sílex de sección triangular con retoque plano unifacial en ambos laterales, 7 lascas y láminas con retoques

en puntos aislados a las que atribuye diversos usos y dos fragmentos de conchas de *Conus mediterraneus*.

Este autor no menciona la presencia de huesos humanos. Con este último dato y tras exponer el conjunto material por él registrado debemos considerar a este yacimiento como incierto dentro del conjunto de cavidades de inhumación múltiple.

BIBLIOGRAFÍA:

BORONAT SOLER, 1986; HERNÁNDEZ, FERRER y CATALÁ, 1988; SIMÓN GARCÍA, 1990 y 1998; SOLER DÍAZ, 1997.

83. COVA DEL PASSET.

La Vall de Gallinera (La Marina Alta).

COORDENADAS GEOGRÁFICAS: 38° 48' 17" N y 3° 27' 18" E (G).

COORDENADAS UTM: 740451.78 4298821.51

EXCAVACIÓN: por aficionados en Agosto de 1987. Posteriormente, y en compañía de los mismos, se personaron colaboradores del Museo de Alcoy para realizar la planimetría y recoger distintos datos (TRELIS, 1992, 55). Previamente la cueva había sufrido otra intervención no controlada.

MATERIAL: En el Museo de Alcoy.

INHUMACIONES: Se determinan 10 piezas dentarias, un posible fragmento de cráneo y varios huesos humanos (TRELIS, 1992, 58).



Figura 49. Planta y sección de la Cova Fosca (HERNÁNDEZ y C.E.C., 1988, fig. 213).

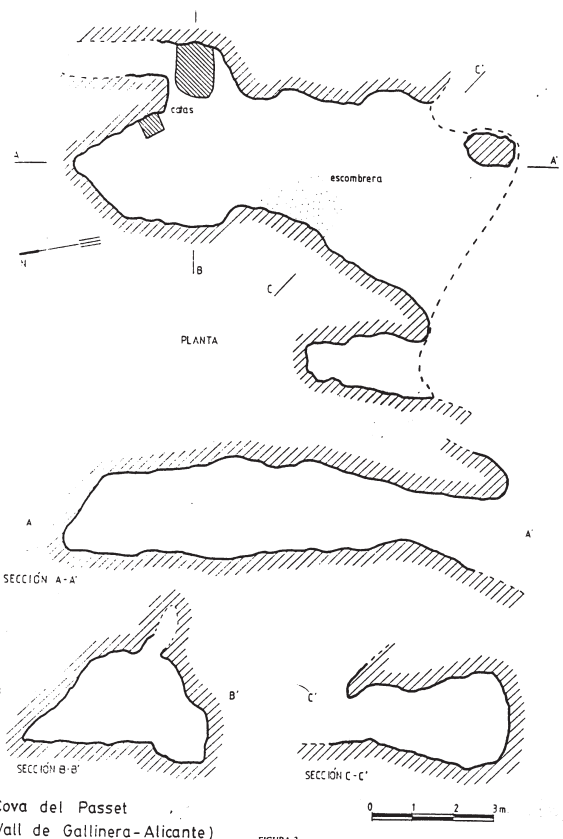


Figura 50. Planta y secciones de la Cova del Passet (TRELIS, 1992, Figura 2).

GENERALIDADES: se encuentra a próxima a Alcalá de la Jovada en una cornisa que delimita al Barranco de Alcalá en su margen izquierda. De naturaleza calcárea tiene dos bocas de entrada de forma semicircular. La más ancha (4,25 m) se abre al SE-NW. La más estrecha tiene una anchura de 1,25 m, se abre al NW-SE y conserva gran parte de la visera. En su interior solamente se determina una sala en forma de semicírculo con unas dimensiones medias de 8,75 x 5,50 x 2,50 m y una grieta que se abre en el fondo de su lado E.

En la intervención de Agosto de 1987 se abrió una cata irregular de 1,35 x 0,95 x 0,50 m próxima a la grieta mencionada. Previamente debió abrirse otra cuadrangular (0,50 x 0,50 x 0,50 m.) a un metro de la más grande y junto a la pared del fondo. Se desconoce la autoría y hallazgos de esta última. El sedimento se cribó dentro de la cavidad, quedando la escombrera al lado de la pared W (TRELIS, 1992, 58).

CULTURA MATERIAL: solamente se consideran aquí los materiales que, encontrados dentro del yacimiento, se recogen en el trabajo mencionado en la bibliografía¹³³.

Industria lítica

P. tallada:

Clase A. Piezas de matriz laminar poco modificada:

A.1. Láminas o cuchillos:

A.1.1. Sin retoque:

Nº 1: (2021/87) fragmento distal de laminita simple de sección triangular. Mide 20 x 8 x 2 mm (TRELIS, 1992, 58).

Clase B. Puntas de flecha:

V.2.a. Romboidales saliciformes sin aletas inversas:

Nº 2 : (2007/87) Lrr, Prr, R5, L, S1, S, 33 x 16 x 5 mm (TRELIS, 1992, 58) (lámina 65 , 7).

VI.B.1.b. De pedúnculo y lados convergentes con aletas agudas:

Nº 3: (2008/87) L?, Pxx, R4, ?, S1, S?, 24 x 29 x 4 mm (TRELIS, 1992, 58) (lámina 65, 8).

Clase E. Piezas realizadas sobre lasca y sobre fragmentos: **1. Lascas sin retoque (simples y de semidescortezado):**

Nº 4: (2010/87) Lasca simple de sección trapezoidal con el talón liso y el bulbo rebajado. Presenta levantamiento térmicos. Mide 23 x 21 x 6 mm (TRELIS, 1992, 58).

Nº 5: (2013/87) Lasca simple de sección lenticular con el talón y bulbo erosionados. Mide 19 x 16 x 3 mm (TRELIS, 1992, 58).

Objetos de adorno:

Clase A. Objetos con una o más perforaciones:

A.1. Simple:

A.1.2 Cuentas:

A.1.2.2. Trabajadas:

A.1.2.2.1. Delgadas:

a. Discoidales:

Nº 6: (2014/87): en caliza blanca con perforación bicónica. Mide 8 x 5 mm (TRELIS, 1992, 58) (lámina 65, 9).

Nº 7: (2015/87): en caliza blanca con perforación bicónica. Mide 4 x 1,5 mm (TRELIS, 1992, 58) (lámina 65, 10).

Nº 8: (2023/87): en piedra verde con perforación bicónica. Mide 8 x 5 mm (TRELIS, 1992, 58) (lámina 65 , 11).

Cerámica:

1. Cerámica lisa

Fragmentos:

De cuerpo:

Nº 9: (2022/87) con desengrasante «mineral» pequeño de color gris (TRELIS, 1992, 58).

Nº 10: (2027/87) con desengrasante «mineral» pequeño y mediano de color marrón. Ambas superficies alisadas. Mide 24 x 36 x 10 mm (TRELIS, 1992, 58).

Nº 11: (2028/87) con desengrasante «mineral» pequeño de color negro. Ambas superficies alisadas. Mide 24 x 36 x 10 mm (TRELIS, 1992, 58).

Nº 12: (2029-2030/87) con desengrasante «mineral» grande y mediano de color anaranjado-marrón. Ambas superficies alisadas. Mide 24 x 36 x 10 mm (TRELIS, 1992, 58).

FAUNA¹³⁴:

– dientes, entre ellos un premolar de ovicáprido (TRELIS, 1992, 58)

MALACOFAUNA:

– varios restos no clasificables (TRELIS, 1992, 58)

BIBLIOGRAFÍA:

TRELIS MARTÍ, 1992; SOLER DÍAZ, 1997

84. OTRAS CAVIDADES DE LA MARINA ALTA DE POSIBLE USO FUNERARIO.

Dentro del registro de La Marina Alta se ha considerado conveniente aislar un grupo reducido de cavidades con una información no contrastada del todo. En su mayor parte se trata de conjuntos de materiales fundamentalmente inéditos de los que solamente disponemos su referencia y la impresión de que pudieran tratarse de enterramientos:

84.1. Cova dels Lladres¹³⁵. Murla. La Marina Alta. Los materiales de esta cavidad se encuentran en una colección particular. Se ha publicado la referencia del encuentro de huesos humanos se han identificado un fragmento de mandíbula y 13 piezas dentarias humanas. El análisis realizado por B. Cloquell permite considerar la existencia de un mínimo de 7 inhumados (3 niños, 3 adultos y un adolescente) (PÉREZ y GALIANA, 1992, 50). Del conjunto material solamente ha trascendido una punta de flecha: Lxr PBr, R2, L, S1, A, 28,9 x 9,1 x 3,1 mm (PÉREZ y GALIANA, 1992, FIGURA 5) (lámina 65, 6) .

134. Se mencionan numerosos huesos inclasificables y un fragmento de cráneo quemado. No se debe poder precisar si éste es humano o de animal (TRELIS, 1992, 58)

135. El yacimiento se aborda superficialmente con ocasión de presentar una figura de arte esquemático encontrada en el denominado **Abric de Seguilí**, Alcalalí. Su ubicación se ha tomado de la Figura 2 del artículo que se cita en la bibliografía. Hay que hacer notar que también quedan próximos del abrigo con la representación rupestre los yacimientos del **Abric de la Campaneta** y **Abric del Banc de les Coves**.

133. Los dibujos se han tomado de la figura 3 de dicho trabajo:

84.2. Cova de la Rabosa. Jávea. La Marina Alta. (COORDENADAS GEOGRÁFICAS 38° 48' 7" N 0° 11' 22.35" E (G) / COORDENADAS UTM : 777000 4299700. Conocemos por información oral de J. Casabó esta cavidad, sita en el Cabo de San Antonio. Se trata de una grieta abierta en un abrigo de la que se conserva en el Museo Arqueológico de Jávea un cráneo y otros restos humanos, además de fragmentos de cerámicas lisa.

84.3. Cova del Pic de l'Aguila. Denia. La Marina Alta. (COORDENADAS GEOGRÁFICAS: 38° 48' 34" N 0° 05' 19" E (G) COORDENADAS UTM: 768200 4300250). También se le denomina Cova de la Esquerra de la Cova Ampla. Se localiza en el Montgó, tratándose de una pequeña grieta que se ensancha en su dispuesta en un acantilado. En el Museo de Denia pudimos observar los siguientes materiales¹³⁶.

- dos dientes humanos
- 4 conchas de *Conus mediterraneus* con perforación y una concha de *Trivia europaea* con la misma condición.
- 4 pequeñas cuentas discoidales en caliza blanca o hueso (4 x 2 mm) y un fragmento de una pequeña cuenta cilíndrica (3 x 2 mm).
- 1 punta de flecha romboidal saliciforme -V.2.a Lrr Prr R4 ? S1. S Punta fracturada-. Mide 48 x 15 x 4,5 mm (lámina 65, 17).

84.4. Cova del Cantil. Denia. La Marina Alta (COORDENADAS GEOGRÁFICAS: 38° 48' 26" N 0° 05' 35" E (G) COORDENADAS UTM: 768600 4300000). Se trata de una grieta situada en el Barranc de l'Heura. Al parecer en la misma se han encontrado puntas de flecha en sílex y fragmentos cerámicos. En la revisión que efectuamos en el Museo de Denia, pudimos observar el siguiente material¹³⁷:

- más de 120 fragmentos de huesos humanos, la mayoría de cráneos, observándose un mínimo de 3 individuos.
- 7 huesos humanos, muy deteriorados. Parecen fragmentos diafisarios de huesos largos.
- 1 fragmento de mandíbula superior que conserva una pieza dentaria.
- 25 piezas dentarias sueltas enteras y fragmentadas, dos de ellas todavía sujetas a un fragmento de mandíbula .
- restos de fauna
- 5 fragmentos informes de cerámica, a mano, muy erosionados, con desengrasante calizo. Superficie externa: reductora, interna oxidante. Espesores entre 5 y 7 mm.
- 1 fragmento de borde con el labio redondeado. Ambas superficies alisadas color marrón claro. Labio redondeado irregular. Mide 27 x 34 x 4 mm. Podría tratarse de un fragmento de pequeño vaso semiesférico.
- 1 fragmento de borde con el labio redondeado. Ambas superficies alisadas de color marrón claro. Similar al anterior. Desengrasante muy fino 34 x 25 x 6 mm. Podría tratarse de un fragmento de pequeño vaso semiesférico

84.5. Cova Ampla del Montgó. Denia (COORDENADAS GEOGRÁFICAS: 38° 48' 33" N 0° 05' 27" E (G) / COORDENADAS UTM: 768400 4300200). De esta cueva, denominada igual que la de Jávea, se conservan en el Museo de Denia¹³⁸:

- 1 fragmento de mandíbula inferior humana con piezas dentarias.
- 13 fragmentos de huesos humanos muy deteriorados
- 5 fragmentos de cerámica minúsculos.
- 1 fragmento informe de cerámica. Ambas superficies alisadas. Mide 64 x 69 x 13 mm. Desengrasante calizo grande y abundante.

84.6. Coveta de la Alquería de Ferrando. Denia (COORDENADAS GEOGRÁFICAS 38°48' 34" N 0° 04' 29" E (G)/ COORDENADAS UTM: 767000 4300200). Se trata de una gran cueva cubierta de sedimento. Por encima de niveles paleolíticos se han recogido restos humanos, puntas de flecha en sílex, cuentas de collar y fragmentos cerámicos. En el Museo de Denia se conservan, además de materiales líticos paleolítico y materiales cerámicos a torno¹³⁹:

- 1 punta de flecha foliácea saliciforme en sílex melado - IV.2.a R5 L S2 A 27,5 x 19 x 4 mm- (lámina 65, 15).
- 1 punta de flecha de aletas agudas en sílex blanco descalcificado- VIB1b R4 ? S1 S 31 x 16,5 x 5 mm- (lámina 65, 16).
- 1 concha de *Columbella rustica* perforada.
- 1 cuenta discoidal en piedra blanca de perforación bicónica. Mide 5 x 1,8 mm.
- 10 fragmentos informes de cerámica. Desengrasante fino. superficies alisadas. Espesores 6-8 mm. Marrón claro y gris.
- 1 fragmento de borde similar a los anteriores con el labio redondeado. Mide 20 x 30 x 6 mm.
- 3 fragmentos con la superficie sin tratar y desengrasante calizo visible y grande. Interior reductor. Espesores. 9-12 mm.
- malacofauna.

BIBLIOGRAFÍA:

PÉREZ BURGOS y GALIANA BOTELLA, 1992.

85. COVA DE DALT.

Tárben (La Marina Baixa).

COORDENADAS GEOGRÁFICAS: 38° 43' 28" N y 3° 32' 30" E (G).

COORDENADAS UTM: 30SYH495901

EXCAVACIÓN: ha sufrido varias excavaciones irregulares. En 1968, I. Sarrión hizo un sondeo frente a la entrada y anteriormente el maestro de Tárben (SARRIÓN MONTAÑANA, 1976, 41; LÓPEZ MIRA y MOLINA MAS, 1995, 171). Los materiales inéditos presentados en este trabajo son producto de las intervenciones de J. Soler Mulet del «Centro Arqueológico Gatense». En 1995 se limpió, se recogió el material de superficie y se cribaron las tierras producto de actuaciones poste-

136. La etiqueta de la bolsa era: Dénia T. 94 -1 (10). Sector Cova Ampla. Coveta Esquerda

137. Las etiquetas de las bolsas eran: Etiqueta bolsa: Denia T. 94 -1 (11). Barranc de l'Heura. Coveta Cantil.

138. La etiquetad de la bolsa era: Denia T. 94 -1 (9). Cova Ampla del Montgó

139. La referencia en el Museo es Denia T. Cova Alqueria de Ferrando

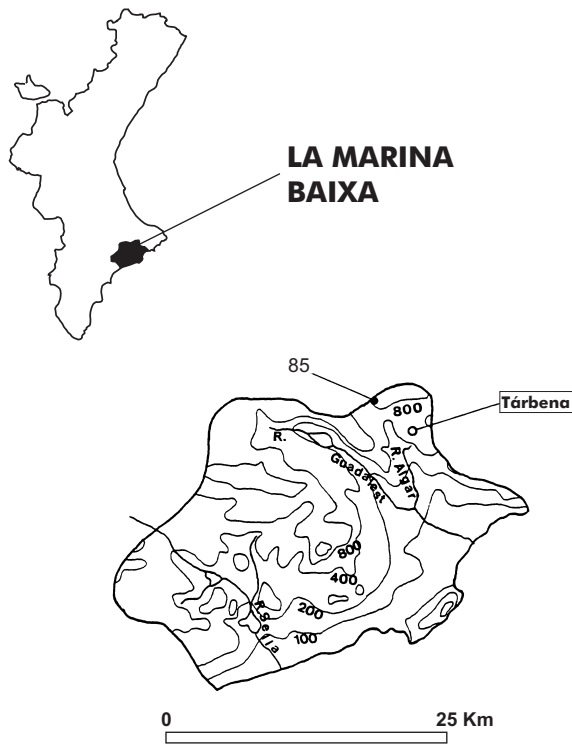


Figura 51. Mapa de distribución de los yacimientos en la comarca de La Marina Baixa.

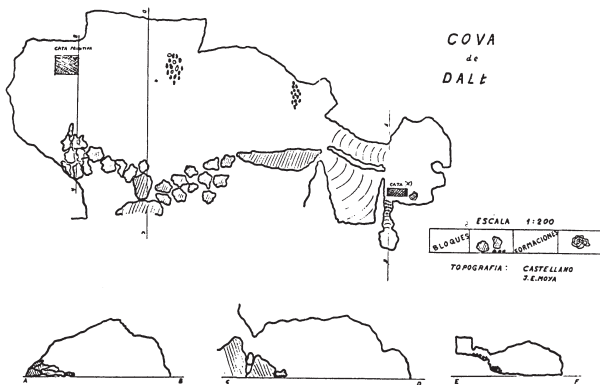


Figura 52. Planta y secciones de la Cova de Dalt (SARRIÓN, 1976, Fig. 2).

riores a las descritas, iniciándose un programa de excavación que desde entonces y con carácter sistemático dirige J.A. López Mira¹⁴⁰.

MATERIAL: una parte se encuentra en la colección de Gata de Gorgos. El producto de las nuevas intervenciones se encuentra depositado en el Museo de Callosa d'Ensarrià.

INHUMACIONES: existen restos humanos depositados en la colección de Gata de Gorgos: una falange, un fragmento de parietal y una mandíbula de niño. I. Sarrión también menciona la presencia de un maxilar superior en una capa donde se documenta cerámica impresa cardial (SARRIÓN MONTAÑANA,

140. De los trabajos de este último solamente se dispone de las referencias publicadas en cuanto a las operaciones de limpieza y criba de 1995 (LÓPEZ MIRA y MOLINA MÁZ, 1995)

1976, 46). En la intervención de 1995 se encontró en la limpieza del denominado Sector 4 un molar, un fragmento de calota craneal, un fragmento de hemipelvis derecha y un fragmento de hemimandíbula derecha de adulto; y en la limpieza del Sector 8: un fragmento de fémur izquierdo y un fragmento de húmero derecho, ambos infantiles (LÓPEZ MIRA y MOLINA MAS, 1995, 174).

GENERALIDADES: se trata de una gran oquedad de 70 x 28 m y 4 m de altura, enclavada. A 960 m sobre el nivel del mar, cerca de los términos de Tárbeno y Castell de Castells, al pie de unos cortados que coronan un monte de 982 m de altitud, situado a la derecha del Collado de Bixauca. Hasta que no se dispongan de más datos, producto de las nuevas intervenciones en la cavidad, no puede incluirse con todas las garantías dentro del conjunto de cavidades de inhumación múltiple.

Considerado como un lugar de habitación, el encuentro de huesos humanos ha servido para valorar la práctica de inhumaciones en los momentos más tempranos del Neolítico (SARRIÓN MONTAÑANA, 1976, 52; MARTÍ OLIVER y JUAN CABANILLES, 1987, 37; SIMÓN GARCÍA, 1990, 108). La presencia de puntas de flecha en sílex es un rasgo que ha favorecido la posibilidad de que la cavidad funcionara como lugar de inhumación múltiple. Es interesante recordar que en la cavidad también se han recogido materiales campaniformes, con los que, acaso, también pudieran relacionarse algunos de los huesos humanos.

CULTURA MATERIAL: El material que encontró I. Sarrión en la cata que efectuó a la entrada debe considerarse neolítico dada la presencia de cerámica impresa cardial. Junto a esta producción vascular apareció un conjunto de elementos en sílex: dorsos, láminas, laminitas, lascas y una truncadura doble grande o «geométrica» trapezoidal asimétrico de sección trapezoidal con ambas truncaduras de retoque abrupto. Por los materiales depositados en Gata se observa en la cueva un amplio espectro cronológico existiendo desde fragmentos de cardial hasta sigillata en las cerámicas. Pensamos que las piezas líticas 26 de la lámina 68 se podrían adscribir al contexto enunciado por Sarrión:

- raspador sobre fragmento distal de lámina (lámina 68 ,6).
- fragmento distal de laminita (lámina 68, 2).
- fragmento distal de laminita (lámina 68, 3).
- laminita (lámina 68, 4).
- truncadura sobre lámina (lámina 68, 5).

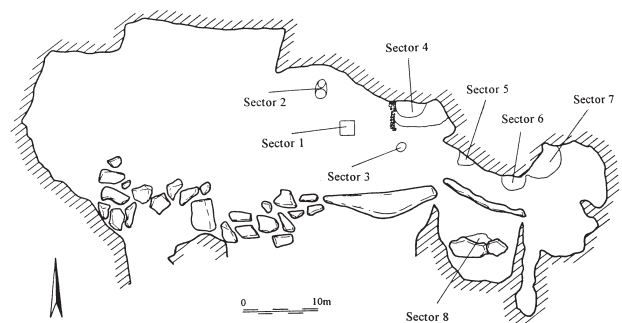


Figura 53. Planta y secciones de la Cova de Dalt con indicación de los sectores distinguidos en la limpieza de 1995 (LÓPEZ MIRA y MOLINA MÁZ, 1995, Fig. 1).

Igualmente, y a tenor de la industria ósea documentada en el yacimiento, se puede considerar como de problemática inclusión en un conjunto de ajuar funerario al punzón de hueso nº 8 (lámina 68).

En lo que se refiere al inventario de J.L. Simón se apunta la existencia de tres fragmentos cerámicos (uno con un asa de cinta vertical y dos decorados) que no se asocian al *Eneolítico* (SIMÓN GARCÍA, 1990, 108 y 117118), indicando la posibilidad de que los dos decorados puedan adscribirse al *Horizonte Campaniforme de Transición*¹⁴¹.

De la limpieza de 1995, se ha referenciado la recogida de fauna, malacofauna y fragmentos de cerámica en los todos los sectores distinguidos, indicándose la presencia de cerámicas lisas, con improntas de cestería y con decoración plástica, incisa, impresa a peine e impresa cardial (LÓPEZ MIRA y MOLINA MAS, 1995, 172-174 y Fig. 5). En lo que afecta al material lítico, además de las puntas de flecha que se referencian más adelante se ha indicado la presencia de láminas, lascas y un raspador en sílex, 5 placas de caliza cubiertas de ocre, un percutor y dos fragmentos de azuelas (LÓPEZ MIRA y MOLINA MAS, 1995, 172-174 y Fig. 3).

Por comparación con otros yacimientos tratados en este trabajo, parece que el material más acorde con un(os) hipotético(s) ajuar(es) podría ser el siguiente:

Industria lítica:

P. tallada:

Clase A. Piezas de matriz laminar poco modificada:

A.1. Láminas o cuchillos:

A.1.2. Con pseudorretoque:

Nº 1: fragmento distal de lámina de sección trapezoidal con la fractura proximal limpia y pseudorretoque en todo el contorno. Mide 57 x 19 x 4 (lámina 68, 1).

Clase B. Puntas de flecha:

V.2.a. Romboidales saliciformes sin aletas inversas:

Nº 2: Lrr Pxx, R4, ?, S1, A (LÓPEZ MIRA y MOLINA MAS, 1995, Fig. 3, 1).

VI.B.1.b. De pedúnculo y lados convergentes con aletas agudas:

Nº 3: Lrr PBr, R5 dent, ? (córte), S1, S, 49 x 24 x 6 (lámina 68, 7).

Nº 4: Lxx P?, R4, ?, S1, S (LÓPEZ MIRA y MOLINA MAS, 1995, Fig. 3, 2).

Nº 5: Lrr Pxx, R4, ?, S1, S (LÓPEZ MIRA y MOLINA MAS, 1995, Fig. 3, 3).

Objetos de adorno:

Clase A. Objetos con una o más perforaciones:

A.1. Simple:

A.1.1. Colgantes:

A.1.1.2. Trabajados:

Nº 6: un colgante de concha (LÓPEZ MIRA y MOLINA MAS, 1995, 173).

Nº 7: un colgante de yeso (LÓPEZ MIRA y MOLINA MAS, 1995, 173 y Fig. 3, 12).

Cerámica:

1. Cerámica lisa:

Grupo I. Esférico:

Tipo 2. Semiesférico:

Nº 8: dos fragmentos de borde con el labio redondeado de un vaso de l subvariante A.I.2. 1. ? a. Su pasta es negra, compacta y contiene un desengrasante calizo abundante. Sus superficies son de color gris oscuro pardusco. Mide 128 x 7 (lámina 68, 9).

Por último hay que hacer notar que hace años aparecieron «hachas pulimentadas» (SARRIÓN, 1976, 41) que, con los fragmentos de azuelas antes referenciados, también podrían considerarse acordes al fenómeno que se aborda en este trabajo.

BIBLIOGRAFÍA:

LÓPEZ MIRA y MOLINA MAS, 1995; MARTÍ OLIVER y JUAN CABANILLES, 1997; SARRIÓN MONTAÑANA, 1976; SIMÓN GARCÍA, 1990.

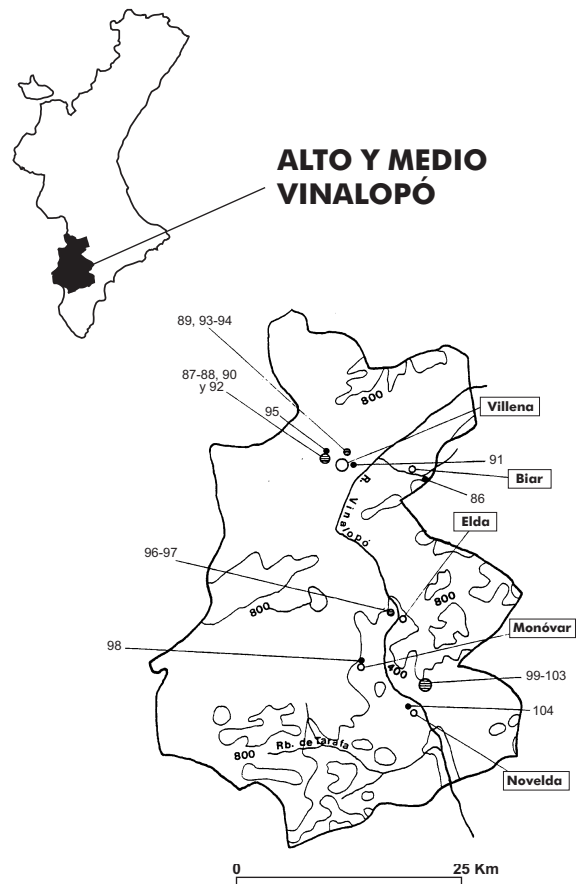


Figura 54. Mapa 16. Distribución de los yacimientos en las comarcas del Alto y Medio Vinalopó.

141. En su inventario se señala la presencia de una *lámina de sílex con retoque en el extremo distal lo que le da aspecto de raspador* que puede responder al raspador sobre fragmento distal de lámina representado por nosotros (fig. 68, 6) y varios fragmentos de conchas de *Conus mediterraneus* que nosotros no observamos.

86. CUEVA DEL CANTAL.

Biar (El Alto Vinalopó).

COORDENADAS GEOGRÁFICAS: 38° 37' 13" N y 0° 43' 30" W (G).

COORDENADAS UTM: 698065.34 4277166.43

EXCAVACIÓN: fue sometida a distintas excavaciones irregulares desde octubre de 1986 hasta a abril de 1988 (LÓPEZ SEGUÍ, GARCÍA BEBIÁ y ORTEGA PÉREZ, 1990-91, 25 y GARCÍA BEBIÁ y LÓPEZ SEGUÍ, 1993, 37). En 1990 fue excavada por E. J. López, M.A. García y J.R. Ortega.

MATERIAL: en el Museo Arqueológico Provincial de Alicante.

INHUMACIONES: en la superficie del Sector 1 se encontraron seis dientes humanos, en la del s. 2 otros seis. En el subsector 3A, dos dientes, restos de un cráneo y un cúbito humanos en un extremo y dos fémures y fragmentos de un cráneo en el otro. En el s. 4 se recogieron ocho dientes humanos, dos cráneos, dos fémures, una tibia, restos de una mandíbula inferior y un peroné. En el subsector 5 B se identificaron siete cráneos en un amontonamiento de huesos.

GENERALIDADES: Próxima al paraje de El Cantal de Ferriz, la cavidad se abre a unos 850 m sobre el nivel del mar en la Sierra del Reconco. Su planta, irregular, se asemeja a una «U» abierta, pudiéndose distinguir en ella 3 salas y dos bocas orientadas al SW. Antes de la excavación se dividía en dos salas de las que la primera estaba totalmente afectada por las remociones clandestinas y la segunda presentaba alteraciones en su parte central.

La situada más al este presenta una abertura de 3,40 m y 2,45 m en sus ejes máximos. A través de ella se accede a la *Sala 1* que tiene 6,52 m² de superficie. Antes de la excavación medía 5,3 m² y se comunicaba con la *Sala 2* mediante un pequeño corredor elevado, alargado y estrecho de 0,74 x 0,45 m.

Después de la excavación se descubrió la segunda entrada y la *Sala 3* que antes no era conocida por el desprendimiento de una roca del techo que impedía el acceso a ésta desde la *Sala 2* y por la caída de grandes bloques que taponaban la salida al exterior. La segunda entrada se reveló como un espacio alargado y poco profundo mediante el que se accedía a la *Sala 3*, de 10,4 m².

En toda la superficie excavada se observa la misma estratigrafía: *Capa I*, de 10 cm de potencia formada por tierra gris suelta con presencia de restos de pequeños roedores y piedras de pequeño tamaño; *Capa II*, de 25-30 cm de potencia, caracterizada por una tierra marrón granulosa y poco compacta, con multitud de pellas blancas y piedras de tamaño medio y pequeño desprendidas del techo, y la *Capa III* con una tierra arcillosa y compacta que conformaba el suelo original de la cavidad. El material arqueológico solamente se documenta en la *Capa II*. Por debajo de la *Capa III* se observa un pequeño estrato formado por la descomposición de la roca madre situada abajo.

Para su excavación la *Sala 1* se dividió en 2 sectores (s.1 y s.2), al igual que la *Sala 2* (s. 3 y s.4). La *Sala 3* integra en su totalidad el s. 5. Los sectores 3-5 fueron subdivididos en subsectores.

El mal estado del s.1, donde solamente se encontraron 6 dientes humanos dispersos, hizo que los trabajos empezaran en el s.2, al objeto de acceder mejor a la *Sala 2*. El material arqueológico recuperado resultó escaso. Al pie del estrechamiento que conduce a la *Sala 2* se encontraron algunos elementos (dos fragmentos de cerámica y una punta de flecha y otra fragmentada), localizándose en el sector otros seis dientes humanos dispersos.

La zona central del s.3 (ss.3A) estaba totalmente afectada por las intervenciones irregulares, si bien en sus extremos quedaban tramos no alterados. En el situado en el oeste (*Tramo Oeste: T.O.*) quedaban, bajo un derrumbe de piedras del techo, dos dientes, restos de un cráneo y un cúbito humanos, dos puntas de flecha y huesos de roedores. En el situado en el sur (*T.S*) se encontraron dos fémures, fragmentos de un cráneo y un maxilar inferior de un ovicáprido joven muy cerca de éste. No se excavó el subsector 3B.

En el s.4 se localizaron una punta de flecha y ocho dientes humanos en tierras revueltas y, en el sedimento no alterado por remociones, en lo que se denomina *ensanchamiento*, un cráneo, un fémur y un peroné humanos, una azuela y tres puntas de flecha de distintos tipos. En el extremo sur de este sector se encontró, tras una roca *desprendida del techo*, otro cráneo asociado a un maxilar de ovicáprido joven y una punta de flecha. Próximo a lo descrito¹⁴², y también junto a la pared de la cavidad, se encontraron, sobre una piedra y bajo otra de cara plana otros restos humanos (un fémur, una tibia y restos de una mandíbula inferior). Los hallazgos del s. 4 se completan con la mención de dos puntas de flecha de pedúnculo y aletas y dos fragmentos cerámicos aparecidos en la *Capa II*¹⁴³ del ss. B¹⁴⁴ y con la de una lámina y un hacha pulimentada en el ámbito de la *boca*¹⁴⁵.

Para excavar el s. 5 se procedió a dividirlo en varias partes. El ss. 5A1 afectaba a la parte exterior de la entrada, el 5A2 a la interior y el 5B a la parte interior propiamente dicha. Se comenzó a excavar desde fuera, documentándose en el extremo Este del ss. 5A una punta de flecha, una vasija, un hacha y una azuela. Además de forma más dispersa aparecieron un hacha, dos azuelas y otra punta de flecha. En el ss. 5B se encontró un amontonamiento de huesos de más de 20 cm. de espesor en el que se identificaron siete cráneos junto a seis vasijas, dos punzones de metal, un hacha y doce puntas de flecha (7 foliáceas, 1 romboidal y 3 de pedúnculo y aletas)

142. Aunque los autores utilizan la expresión *a mayor altura* sabemos por E. López que con esa expresión se alude a una distinta posición en plano.

143. Debe tratarse de un error de impresión del artículo consultado y referirse a la *Capa II*, y no a la *I*, si se recuerda que más arriba los autores especifican el carácter estéril de la primera y tercera capa (LÓPEZ SEGUÍ, GARCÍA BEBIÁ y ORTEGA PÉREZ, 1990-91 29 y 30).

144. De la misma forma aquí se determina otro error. Por E. López sabemos que aunque en el texto pone *subsector A* (LÓPEZ SEGUÍ, GARCÍA BEBIÁ y ORTEGA PÉREZ, 1990-91, 30) debe tratarse del subsector B que responde al comienzo del entrante más meridional que se distingue en la *Sala 2*.

145. Se refieren (LÓPEZ SEGUÍ, GARCÍA BEBIÁ y ORTEGA PÉREZ, 1990-91, 30) al acceso más meridional de la *Sala 2*. Por información de E. López este material aparece próximo pero no en la misma posición que el referido inmediatamente antes.

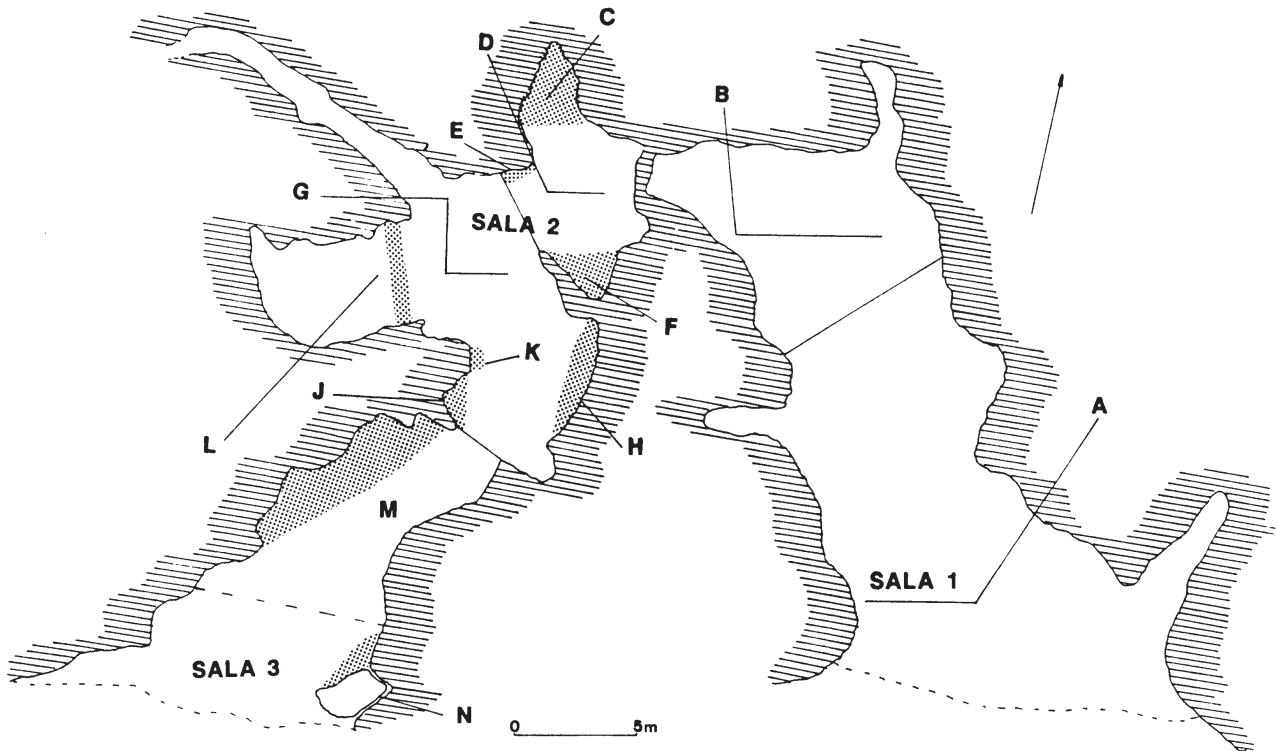


Figura 55. Planta de la Cueva del Cantal (LÓPEZ SEGUÍ, GARCÍA BEBIÁ y ORTEGA PÉREZ, 1991, Fig. 3) con distribución de los hallazgos:

- A. Sector 1. Muy afectado por las remociones. 6 dientes humanos.
- B. Sector 2. Muy afectado por las remociones. 6 dientes humanos, 2 fragmentos de cerámica, 1 punta de flecha y 1 fragmento de punta al pie del estrechamiento que conduce a la sala 2.
- C. Subsector 3B. Arrasado, sin excavar.
- D. Subsector 3A. Área central afectada por la remociones.
- E. Testigo Oeste, Sobre un derrumbe de piedras: 2 dientes humanos y restos de 1 cráneo y 1 cúbito humano, 1 punta foliácea y 1 punta de pedúnculo y aletas.
- F. Testigo Sur. 2 fémures y fragmentos de 1 cráneo humanos. 1 maxilar de ovicáprido.
- G. Sector 4. En la tierra revuelta: 8 dientes humanos y 1 punta de flecha.
- H. Sector 4. "Ensanchamiento": 1 cráneo, 1 fémur, y 1 peroné humanos, 3 puntas de flecha de distinta morfología y 1 azuela.
- J. Sector 4. "Extremo sur": 1 cráneo humano, entre una gran piedra y la pared, 1 maxilar de ovicáprido y 1 punta de flecha foliácea.
- K. Sector 4. Sobre una piedra y sepultado por otra: 1 fémur, 1 tibia y restos de 1 mandíbula.
- L. Subsector 4B. 2 fragmentos de cerámica y una punta de flecha. En la "boca": 1 lámina y 1 hacha.
- M. Sector 5. Amontonamiento de huesos de más de 20 cm (7 cráneos y otros), 6 vasos, 2 punzones de metal 1 hacha, 7 puntas foliáceas, 3 de aletas y pedúnculo y 1 romboidal.
- N. Sector 5. 3 azuelas, 2 puntas de flecha, y 1 vaso.

(LÓPEZ SEGUÍ, GARCÍA BEBIÁ y ORTEGA PÉREZ, 1990-91, 25-31).

Resulta muy interesante indicar que este amontonamiento de huesos (cráneos y otros) no entorpecía el paso hacia la *Sala 2* (s. 4) a la que se podría acceder desde la *Sala 3*, suponiendo que no siempre hubiera estado la piedra que mediaba entre los sectores 4 y 5. La inexistencia de material arqueológico entre el paquete óseo y la pared contraria en la que se apoya puede ser un indicativo de que los huesos se acumularon con los ajuares de una manera ordenada en un lateral sin guardar una disposición anatómica. Es importante comentar que este hecho ocurre solamente en esta sala que tiene una entrada diferenciada y que pudo estar comunicada o no con el resto de la cavidad.

Para la *Sala 2* puede sugerirse otro ritual. Con los inconvenientes que supone una intervención previa de aficionados, puede indicarse la posibilidad de que existieran inhumaciones diferenciadas junto a las paredes quedando en ocasiones protegidas por piedras que a nuestro juicio no deben de haberse desprendido del techo en un momento posterior a la inhumación sino que han podido ser colocadas expreso como se observa en otras cavidades del término municipal de Villena. Una caída posterior a las inhumaciones habría fracturado los cráneos que protegen, si se recuerda que éstos aparecen encajados entre las piedras y la pared.

Como se indica en la planta, se observan en distintos tramos de la pared restos humanos que primera vista parecen responder a individuos diferenciados. En ninguna ocasión se repiten huesos que indiquen la inhumación de más de un individuo en cual-

quiera de los tramos, y los conjuntos materiales que se indican en cada tramo parecen bien diferenciados. En el *Testigo Oeste* junto a un cráneo y un cúbito aparece una punta de flecha foliácea y una de pedúnculo y aletas; en el *Testigo Sur* existen dos fémures (que podrían ser de un individuo), un cráneo y un maxilar de ovicáprido; en el ensanchamiento un cráneo, un fémur, un peroné, una punta de flecha de aletas y pedúnculo, una foliácea, una con una aleta obtusa y una azuela; en el extremo sur del sector 4 un cráneo, un maxilar de ovicáprido y una punta de flecha foliácea; y en el mismo pero en distinta posición: un fémur, una tibia y restos de una mandíbula.

Si se considera que la acción de los aficionados afecta a la parte central de los sectores 3 y 4 y que en la misma se pierden huesos habría que explicar, en la defensa de que en la *Sala 2* se hubieran practicado inhumaciones primarias, la disposición de huesos que, por pertenecer a la cabeza y extremidades inferiores, no tienen conexión anatómica. Su conservación sugiere que en varios casos los individuos yacían en decúbito con las rodillas y la cabeza hacia la pared. Si además se anota la conservación de fauna de carácter ritual debe entenderse que al menos en dos casos podría haberse depositado una cabra u oveja con su cabeza próxima a la del individuo inhumado.

De aceptarse esta hipótesis parece que en la cavidad existen tres áreas diferenciadas:

1ª) la correspondiente a la *Sala 1* (s.1 y s.2) con escaso material arqueológico. Es una sala que debe estar arrasada desde antiguo porque es la única utilizable como refugio. Quizás en la misma nunca se realizaron inhumaciones y los dientes que en ella se han encontrado podrían proceder de la *Sala 2*.

2ª) la correspondiente a la *Sala 2* (s.3 y s.4) de difícil acceso desde la *Sala 1* y desde la *Sala 3*. Con esta última pudo estar siempre comunicada. En la misma pudieron depositarse cadáveres con el correspondiente ajuar, seguramente con las extremidades inferiores flexionadas. Hay que recordar que en esta apareció un elemento que en muchas ocasiones se asocia a enterramientos bien identificados como individuales: un puñal de lengüeta.

3ª) la correspondiente a la *Sala 3* (s.5) que funcionaría como osario, quizás para crear espacio en la *Sala 2* o quizás de una manera totalmente independiente. Puede ser significativo subrayar la coincidencia en número de los cráneos de este paquete con las puntas foliáceas (7) y la casi igualdad de cifra con respecto al cómputo de recipientes (6).

CULTURA MATERIAL¹⁴⁶:

COLECCIÓN DE P. AMORÓS:

Industria lítica:

P. tallada:

Clase A. Piezas de matriz laminar poco modificada:

A.1. Láminas o cuchillos:

A.1.1. Sin retoque:

Nº 1: lámina. No se encuentra en los almacenes del Museo. Descrita como *laminita. Sin retoque. Fractura distal. Sílex.*

Dimensiones (mm) longitud 30, anchura 14, espesor 4 (LÓPEZ SEGUÍ, GARCÍA BEBIÁ y ORTEGA PÉREZ, 1990-91, 43).

A.1.3. Con retoque.

A.1.3.c. Con retoque en más de un lado.

Nº 2: lámina. No se encuentra en los almacenes del Museo. Descrita como *laminita con retoque marginal bilateral. De sílex. Dimensiones (mm) longitud 41, anchura 12, espesor 4* (LÓPEZ SEGUÍ, GARCÍA BEBIÁ y ORTEGA PÉREZ, 1990-91, 43).

Clase B. Puntas de flecha:

IV.2.a. Foliáceas saliciformes sin aletas inversas:

Nº 3: (C/CA 1890) R4, ?, S1, A, 40 x 13 x 5 mm (LÓPEZ SEGUÍ, GARCÍA BEBIÁ y ORTEGA PÉREZ, 1990-91, 42, fig. 21.) (lámina 69, 1).

Nº 4: (C/CA 1885) R4, ?, S1, S, 38,5 x 15 x 5 mm (LÓPEZ SEGUÍ, GARCÍA BEBIÁ y ORTEGA PÉREZ, 1990-91, 42, Fig. 21.) (lámina 69, 2).

Nº 5: (C/CA 1882) R3, Ls, S1, S, 45 x 17,5 x 4 mm (LÓPEZ SEGUÍ, GARCÍA BEBIÁ y ORTEGA PÉREZ, 1990-91, 42, Fig. 21) (lámina 69,3).

Nº 6: (C/CA 1881) R5, L, S2, S, 37 x 15 x 4 mm. Fabricada sobre fragmento apical (LÓPEZ SEGUÍ, GARCÍA BEBIÁ y ORTEGA PÉREZ, 1990-91, 42, Fig. 21) (lámina 69, 4).

IV.?. Foliáceas indeterminadas por fractura:

Nº 7: (C/CA 1889) R4, ?, S1, A, 44,5 x 18,5 x 5 mm. Fracturada en ambos extremos (LÓPEZ SEGUÍ, GARCÍA BEBIÁ y ORTEGA PÉREZ, 1990-91, 42, Fig. 21) (lámina 69, 5).

Nº 8: (C/CA 1879) R5, ?, S1, S, 30 x 16 x 4,5 mm. La zona punteada en el dibujo no debe interpretarse como córtex sino como la huella del proceso de descalcificación en la matriz laminar. Fracturada en ambos extremos (LÓPEZ SEGUÍ, GARCÍA BEBIÁ y ORTEGA PÉREZ, 1990-91, 42, Fig. 21) (lámina 69, 6).

Nº 9: (C/CA 1880) R3, Ls, S1, A, 31,5 x 19 x 4,5 mm. Fracturada en ambos extremos (LÓPEZ SEGUÍ, GARCÍA BEBIÁ y ORTEGA PÉREZ, 1990-91, 42, Fig. 21) (lámina 69, 7).

bién los materiales procedentes de las excavaciones realizadas por aficionados que los tres investigadores recogen en su artículo y que por las gestiones realizadas por el primero de ellos hoy se encuentran depositados en el Museo Arqueológico Provincial de Alicante. Publicado el artículo, pudimos comprobar que existían una serie de contradicciones en lo que se refiere a medidas y ubicación de los materiales en los sectores no coincidiendo del todo la información que se expone en el apartado de *Excavación* con la que se recoge en el de *Materiales*. Puestos en contacto con los autores se han podido subsanar los pequeños errores que, aunque incómodos, no desmerecen en absoluto su trabajo. Se presenta a continuación la lista de elementos encontrados con su correcta adecuación en cuanto a sector, nivel y medidas. Debe quedar constancia de que sin la disposición, profesionalidad y buen hacer los investigadores mencionados no hubiéramos podido realizar este inventario.

146. Antes de la publicación de los trabajos mencionados en la bibliografía pudimos clasificar los materiales procedentes de la excavación con la autorización de E. López, M.A.García y J.R. Ortega. No sólo les tenemos que agradecer esto. Hemos podido clasificar tam-

VI.B.1.a. De pedúnculo y lados convergentes con aletas rectas:

Nº 10: (C/CA 1883) Lxx PBr R5, L, S1, A. 22 x 16 x 4 mm. Los autores consideran que tiene una aleta aguda y otra obtusa. El punteado del dibujo no indica córtex sino matriz laminar (LÓPEZ SEGUÍ, GARCÍA BEBIÁ y ORTEGA PÉREZ, 1990-91, 43, Fig. 22,6) (lámina 69, 10).

VI.B.1.b. De pedúnculo y lados convergentes con aletas agudas:

Nº 11: (C/CA 1887) Lrr Pxr, R5, L, S1, A. 36 x 19,5 x 4,5 mm (LÓPEZ SEGUÍ, GARCÍA BEBIÁ y ORTEGA PÉREZ, 1990-91, 43, Fig. 22,5) (lámina 69, 11).

Nº 12: (C/CA 1886) Lxr Prr, R4, ?, S1, A. 37 x 17 x 3 mm (LÓPEZ SEGUÍ, GARCÍA BEBIÁ y ORTEGA PÉREZ, 1990-91, 43, Fig. 22, 4) (lámina 69, 12).

VI.B.1.c. De pedúnculo y lados convergentes con aletas obtusas

Nº 13: (C/CA 1888) Lrr Pxr, R5, L, S1, A 31,5 x 22 x 5,5 mm. Presenta restos de córtex y de la matriz laminar en una cara (LÓPEZ SEGUÍ, GARCÍA BEBIÁ y ORTEGA PÉREZ, 1990-91, 42, Fig. 21) (lámina 69, 8).

Nº 14: (C/CA 1884) Lxr Pxr, R4, ?, S1, A. 37 x 15 x 4 mm (LÓPEZ SEGUÍ, GARCÍA BEBIÁ y ORTEGA PÉREZ, 1990-91, 43, Fig. 21) (lámina 69, 9).

Clase E. Piezas realizadas sobre lasca y sobre fragmentos:**1. Lascas sin retoque (simples y de semidescortezado)¹⁴⁷:**

Nº 15: (C/CA 1908): lasca de semidescortezado de sección triangular/poligonal con el talón liso y el bulbo difuso. Mide 17 x 14 x 3 mm.

Nºs 16-22: (C/CA 1909): 8 piezas en sílex y cuarcita. Pueden responder a fragmentos distales de pequeñas lascas de talla. Longitud entre 7 y 32 mm.

P. pulimentada:**A. Hachas:**

Nº 23: Hacha pulimentada de forma trapezoidal con la sección elipsoidal. Presenta un ligero hundimiento en el talón. Materia prima: ofita. Mide 122 x 52 x 21 mm. No está depositada en los fondos del M.A.P.A. Sus medidas se alejan bastante de las de su dibujo por un error de escala (LÓPEZ SEGUÍ, GARCÍA BEBIÁ y ORTEGA PÉREZ, 1990-91, 36, fig. 16, 1) (lámina 69, 45).

Fragmentos indeterminados:

Nº 24: (C/CA 1929) Fragmento de proximal de hacha o azuela de sección oval con el talón visto de perfil facetado. Presenta en ambas caras un pulido cercano al talón, por lo que podría tratarse de un fragmento distal de hacha con el filo rebajado uniformemente mediante pulido. Mide 53 x 50 x 34 mm. Los autores consideran la definición de *fragmento proximal de hacha* (LÓPEZ SEGUÍ, GARCÍA BEBIÁ y ORTEGA PÉREZ, 1990-91, 36, fig. 16, 2) (lámina 69, 46).

Objetos de adorno:**Clase A. Objetos con una o más perforaciones:****A.1. Simple:****A.1.2 Cuentas:****A.1.2.2. Trabajadas:****A.1.2.2.1. Delgadas:****a. Discoidales:**

Nº 25: (C/CA 1878) de piedra verde con perforación bicónica. Mide (mm) 10 de D. y 5 de e. (LÓPEZ SEGUÍ, GARCÍA BEBIÁ y ORTEGA PÉREZ, 1990-91, 43, fig. 22, 8) (lámina 69, 14).

Cerámica:**1. Cerámica lisa:****Formas:****Clase A. Simples:****Grupo I. Esférico:****Tipo 2. Semiesférico:**

Nº 26: (C/CA 1893) vaso de la subvariante A.I.2.1.1.a. con el labio apuntado. Ambas superficies alisadas. Pasta compacta con desengrasante calizo pequeño y mediano. Mide (mm) 151 de DM y 79 de h. (LÓPEZ SEGUÍ, GARCÍA BEBIÁ y ORTEGA PÉREZ, 1990-91, 33, fig. 8, 1) (lámina 70, 1).

Grupo II. Elipsoide horizontal:**Tipo 3. Casquete elipsoide horizontal:**

Nº 27: (C/CA 1901) vaso de la subvariante A.II.3.1.2.d con el labio redondeado. Ambas superficies alisadas. Pasta compacta con desengrasante calizo grande y abundante. Mide (mm) 160 de DM y 45 de h. (LÓPEZ SEGUÍ, GARCÍA BEBIÁ y ORTEGA PÉREZ, 1990-91, 33, fig. 8, 2) (lámina 70, 4).

Grupo III. Elipsoide vertical:**Tipo 2. Semi-elipsoide vertical:**

Nº 28: (C/CA 1894) vaso de la subvariante A.III.1.1.2.c con el labio plano engrosado externo. Ambas superficies alisadas. La exterior tiene un peinado parcial. Pasta compacta con desengrasante calizo mediano. Presenta una lengüeta en su tercio superior. Mide (mm) 160 de Db, 171 de DM y 126 de h. En opinión de los autores se trata de un vaso elipsoide horizontal con borde entrante (LÓPEZ SEGUÍ, GARCÍA BEBIÁ y ORTEGA PÉREZ, 1990-91, 33, fig. 9,1) (lámina 70, 2).

Fragmentos:**De borde:**

Nº 29 (C/CA 1906) : recto exvasado con el labio redondeado. Ambas superficies bruñidas. Pasta con desengrasante calizo mediano. (LÓPEZ SEGUÍ, GARCÍA BEBIÁ y ORTEGA PÉREZ, 1990-91, 34).

Nº 30: (C/CA 1905) recto exvasado con el labio redondeado. Ambas superficies alisadas. Pasta con desengrasante calizo mediano. (LÓPEZ SEGUÍ, GARCÍA BEBIÁ y ORTEGA PÉREZ, 1990-91, 34, fig. 10, 3) (lámina 70, 5).

Nº 31: (C/CA 1904) entrante con el labio redondeado. Ambas superficies alisadas. Pasta compacta con desengrasante calizo pequeño. (LÓPEZ SEGUÍ, GARCÍA BEBIÁ y ORTEGA PÉREZ, 1990-91, 34).

Nº 32: (C/CA 1907) recto exvasado con el labio redondeado. Ambas superficies alisadas. Pasta con desengrasante calizo

147. Los autores mencionan la presencia de 9 *lascas sin retoque de sílex* (LÓPEZ SEGUÍ, GARCÍA BEBIÁ y ORTEGA PÉREZ, 1990-91, 43). Por nuestra parte solamente hemos las que se catalogan a continuación.

pequeño. (LÓPEZ SEGUÍ, GARCÍA BEBIÁ y ORTEGA PÉREZ, 1990-91, 34).

De base:

Nº 33: (C/CA 1895) fragmento de pie de *copa* con los extremos redondeados. Ambas superficies bruñidas. Pasta con mica dorada como desengrasante. Mide 136 mm de D (LÓPEZ SEGUÍ, GARCÍA BEBIÁ y ORTEGA PÉREZ, 1990-91, 34, fig. 10, 1) (lámina 70, 3).

Indeterminados:

Nº 34: (C/CA 1896) 22 fragmentos indeterminados. Superficies alisadas. Pasta compacta con desengrasante calizo. Tienen un espesor entre 4 y 11 mm (LÓPEZ SEGUÍ, GARCÍA BEBIÁ y ORTEGA PÉREZ, 1990-91,35).

Clase B. Formas compuestas:

Fragmentos:

De carena:

Nº 35: (C/CA 1892) fragmento de la carena de un vaso con el cuerpo inferior en casquete esférico y el superior quizás hiperbólico. Ambas superficies bruñidas. Pasta compacta con desengrasante pequeño. D en la carena: 130 mm (LÓPEZ SEGUÍ, GARCÍA BEBIÁ y ORTEGA PÉREZ, 1990-91, 33-34, fig. 9,3) (lámina 70, 6).

3 Cerámica campaniforme:

Fragmentos:

De borde:

Nº 36: (C/CA 1891) fragmento de borde recto con el labio plano. Ambas superficies alisadas. Pasta compacta con desengrasante pequeño. Decoración incisa, quizás campaniforme. En su cara externa se observan 3 líneas horizontales paralelas de las que parten en un extremo otras oblicuas y paralelas. Mide 32 x 12 x 6 mm (LÓPEZ SEGUÍ, GARCÍA BEBIÁ y ORTEGA PÉREZ, 1990-91, 33 y 45, fig. 9,2) (lámina 70, 7).

COLECCIÓN DE F. FERNÁNDEZ

Metal:

1. Punzones:

Nº 37: (C/CA: 1874) fragmento de sección cuadrada. Le faltan los dos extremos. Ha sido sometido a análisis. Contiene un 98, 24 % de Cu y un 1,76 % de As. Mide 52 x 3 x 3 mm (LÓPEZ SEGUÍ, GARCÍA BEBIÁ y ORTEGA PÉREZ, 1990-91, 43, fig. 23, 4) (lámina 69, 40; SIMÓN GARCIA, 1998, 106).

Nº 38: (C/CA: 1876) punzón flexionado y fracturado en un extremo de sección cuadrada. Ha sido sometido a análisis. Contiene un 92, 30 % de Cu, un 6,23 % de Sn, un 0,28 % de Si y un 0, 69 % de sulfuro. Mide 89 x 2,5 x 2,5 mm (LÓPEZ SEGUÍ, GARCÍA BEBIÁ y ORTEGA PÉREZ, 1990-91, 43, fig. 23, 2; SIMÓN GARCIA, 1998, 106) (lámina 69, 41).

6. Puñales de lengüeta:

Nº 39: (C/CA: 1873) puñal de lengüeta con nervadura central marcada en la hoja y en la lengüeta. Sección bitrapezoidal. Presenta dos escotaduras modernas en la hoja. Parte de los bordes de la lengüeta están dentados. Ha sido sometido a análisis. Contiene un 99,08 % de Cu y un 0,92 % de As. Mide 169 x 38 x 3,5 mm (LÓPEZ SEGUÍ, GARCÍA BEBIÁ y ORTEGA PÉREZ, 1990-91, 43, fig. 23, 3; SIMÓN GARCIA, 1998, 106) (lámina 69, 47).

7. Aretes:

Nº 40: (C/CA: 1875) arete de cobre o bronce abierto de extremos diferenciados (¿fractura?). Sección circular. Mide (mm) 24 de D y 1,5 de e (LÓPEZ SEGUÍ, GARCÍA BEBIÁ y ORTEGA PÉREZ, 1990-91, 43, fig. 23, 6; SIMÓN GARCIA, 1998, 106) (lámina 69, 42).

EXCAVACIÓN DE 1990:

SECTOR 2¹⁴⁸

Industria lítica:

P. tallada:

Clase B. Puntas de flecha:

V. ? a. Romboidales no clasificables por fractura:

Nº 41: (C/CA 1932) : Lr P? R4, ?, S1, S, 24,5 x 15 x 3,5. (LÓPEZ SEGUÍ, GARCÍA BEBIÁ y ORTEGA PÉREZ, 1990-91, 37, fig. 19, 3) (lámina 69, 13).

Fragmentos:

Nº 42: (C/CA 1951) R4, ?, S1, S. 10 x 9 x 2 mm. Extremo (LÓPEZ SEGUÍ, GARCÍA BEBIÁ y ORTEGA PÉREZ, 1990-91, 43, fig. 22, 7) (lámina 69, 15).

Cerámica:

1. Cerámica lisa:

Fragmentos:

De Borde:

Nº 43: (C/CA 1902) fragmento de borde recto exvasado con el labio redondeado. Ambas superficies alisadas con desengrasante calizo pequeño. Mide 24 x 24 x 7,5 mm (LÓPEZ SEGUÍ, GARCÍA BEBIÁ y ORTEGA PÉREZ, 1990-91, 34, fig. 11, 1) (lámina 70, 8).

Nº 44: (C/CA 1956) fragmento de borde recto exvasado con el labio redondeado. Ambas superficies bruñidas con desengrasante calizo pequeño. Mide 20 x 19,5 x 5,5 mm. En opinión de los autores están alisadas (LÓPEZ SEGUÍ, GARCÍA BEBIÁ y ORTEGA PÉREZ, 1990-91, 34).

SECTOR 3¹⁴⁹:

Industria lítica:

P. tallada:

Clase B. Puntas de flecha:

IV.2.a. Foliáceas saliciformes sin aletas inversas:

Nº 45: (C/CA 1948) R5, L, S1, S, 37,5 x 16 x 4 mm (LÓPEZ SEGUÍ, GARCÍA BEBIÁ y ORTEGA PÉREZ, 1990-91, 40, fig. 20, 8) (lámina 69, 16).

148. El material (dos fragmentos cerámicos, una punta de flecha y un fragmento) se encontró en la *Capa II* al pie del estrangulamiento que da paso a la *Sala 2* (sector 3) como los autores indican en el apartado de *Excavación* (LÓPEZ SEGUÍ, GARCÍA BEBIÁ y ORTEGA PÉREZ, 1990-91, 29). En el apartado de *Materiales* se atribuyen erróneamente a la superficie del sector 1 los fragmentos de cerámica y la punta de flecha al sector 5.

149. Es correcta la información vertida en la relación de materiales en la que se atribuye a este sector el encuentro de dos puntas de flecha en el denominado *Testigo Oeste (TO)* (LÓPEZ SEGUÍ, GARCÍA BEBIÁ y ORTEGA PÉREZ, 1990-91, 37 y 40). En el apartado de *excavación* solamente se alude a la documentación de la punta foliácea (LÓPEZ SEGUÍ, GARCÍA BEBIÁ y ORTEGA PÉREZ, 1990-91, 30).

VI.B.1.d. De pedúnculo y lados convergentes con una aleta recta y otra aguda:

Nº 46: (C/CA 1931) Lrr PBr, R4, ?, S1, A, 29 x 25 x 5 mm. Para los autores se trata de una punta *con aletas agudas asimétricas* (LÓPEZ SEGUÍ, GARCÍA BEBIÁ y ORTEGA PÉREZ, 1990-91, 37, fig. 19,6) (lámina 69, 21).

SECTOR 4¹⁵⁰**Industria lítica:****P. tallada:****Clase A. Piezas de matriz laminar poco modificada:****A.1. Láminas o cuchillos:****A.1.1. Sin retoque:**

Nº 47: (C/CA 1952) Lámina de sílex de sección trapezoidal-triangular con el talón liso y el bulbo difuso. Deshidratada, presenta microescotaduras irregulares. Fragmentada en tres partes. Mide 84 x 12 x 5 mm (LÓPEZ SEGUÍ, GARCÍA BEBIÁ y ORTEGA PÉREZ, 1990-91, 43, fig. 22, 9) (lámina 69, 22).

Clase B. Puntas de flecha:**IV.2.a. Foliáceas saliciformes sin aletas inversas:**

Nº 48: (C/CA 1930) R4, ?, S2, S, 37,5 x 19 x 4 mm (LÓPEZ SEGUÍ, GARCÍA BEBIÁ y ORTEGA PÉREZ, 1990-91, 37, fig. 19,4) (lámina 69, 17).

IV.?. Foliáceas no clasificables por fractura:

Nº 49: (C/CA 1939) R4, ?, S1, A, 36 x 15 x 3,5 mm (LÓPEZ SEGUÍ, GARCÍA BEBIÁ y ORTEGA PÉREZ, 1990-91, 40, fig. 20, 5) (lámina 69, 18).

V.2.a. Romboidales saliciformes sin aletas inversas

Nº 50: (C/CA 1943) Lrr Pxx R4, ?, S1, S, 35 x 17 x 5,5 mm. A esta punta se refieren los autores con la denominación de foliácea. (LÓPEZ SEGUÍ, GARCÍA BEBIÁ y ORTEGA PÉREZ, 1990-91, 40, fig. 20, 9) (lámina 69, 23).

VI.B.1.a. De pedúnculo y lados convergentes con aletas rectas:

Nº 51: (C/CA 1945) Lrr Prr, R4, ?, S1, A, 41,5 x 19 x 5 mm. Los autores se refieren a esta punta como de pedúnculo desarrollado y aletas agudas incipientes (LÓPEZ SEGUÍ, GARCÍA BEBIÁ y ORTEGA PÉREZ, 1990-91, 42, fig. 22, 1) (lámina 69, 19).

VI.B.1.b. De pedúnculo y lados convergentes con aletas agudas:

Nº 52: (C/CA 1957) Lxx P ?, R4, ?, S1, A, 42 x 19 x 3,5 mm (Ibid., 42, fig. 22,3) (lámina 69, 20).

VI.B.2.c. De pedúnculo y lados convergentes con una aleta obtusa

Nº 53: (C/CA 1941) Lrr Prr, R4, ?, S1, A, 38 x 20 x 4 mm. Los autores describen a esta punta como romboidal con aletas incipientes (LÓPEZ SEGUÍ, GARCÍA BEBIÁ y ORTEGA PÉREZ, 1990-91, 42, fig. 22, 2) (lámina 69, 24).

P. pulimentada:**A.Hachas:**

Nº 54: (C/CA 1921) hacha pulimentada de forma triangular. Caras: biconvexas. Bordes vistos de cara: x/x, vistos de perfil: en curva uniforme; talón visto de cara: recto, visto de perfil: facetado; corte visto de cara: convexo, visto de frente: curvo. Materia prima: ofita. Sección: oval. Mide 106 x 67 x 36 mm. (LÓPEZ SEGUÍ, GARCÍA BEBIÁ y ORTEGA PÉREZ, 1990-91, 36, fig. 14, 1) (lámina 70, 9).

B. Azuelas:

Nº 55: (C/CA 1925) azuela pulimentada de forma trapezoidal. Caras: birrectilíneas, bordes vistos de cara: r/r, vistos de perfil: facetados; talón visto de cara: recto, visto de perfil: facetado; corte visto de cara: convexo, con un macrolevantamiento, visto de frente: recto. Materia prima: ofita. Sección: rectangular. Mide 39 x 22 x 14,5 mm (LÓPEZ SEGUÍ, GARCÍA BEBIÁ y ORTEGA PÉREZ, 1990-91, 37. Se trata de la representada en su figura 14, 2) (lámina 70, 10).

Cerámica:**1. Cerámica lisa:****Fragmentos:****De Borde:**

Nº 56: (C/CA 1903): fragmento de borde exvasado con el labio redondeado engrosado externo. La superficie interior está alisada y la exterior bruñida. Pasta compacta con desengrasante calizo. Mide 19 x 15 x 7 mm (LÓPEZ SEGUÍ, GARCÍA BEBIÁ y ORTEGA PÉREZ, 1990-91, 34, fig. 11, 2) (lámina 70, 13).

Nº 57: (C/CA 1917) fragmento de borde curvo con el labio redondeado de un vaso quizás semiesférico. Ambas superficies alisadas. Pasta compacta con desengrasante calizo pequeño. Mide 7 mm de e. Conforme a la ubicación que dan los autores en la relación de material debió aparecer entre el s. 3 y éste (LÓPEZ SEGUÍ, GARCÍA BEBIÁ y ORTEGA PÉREZ, 1990-91, fig. 10, 2) (lámina 70, 11).

SECTOR 5:**SUBSECTOR 5 A¹⁵¹:****Industria lítica:****P. tallada:****Clase B. Puntas de flecha:****IV.2.a. Foliáceas saliciformes sin aletas inversas:**

Nº 58: (C/CA 1942) : R4, ?, S1, A, 44 x 15 x 4 mm (LÓPEZ SEGUÍ, GARCÍA BEBIÁ y ORTEGA PÉREZ, 1990-91, 39, fig. 20, 4) (lámina 69, 25).

150. Según los autores en este sector apareció en una tierra revuelta una punta de flecha foliácea, y en lo que denominan *ensanchamiento*, una *azuelita*, una punta de flecha de pedúnculo y aletas, una foliácea y una romboidal. Advierten también del hallazgo en el extremo sur del sector de una punta de flecha foliácea y, en lo que se considera subsector A (*Capa I* (?)), de dos *fragmentos de cerámica prehistórica* y dos puntas de pedúnculo y aletas. Por último, registran en la boca una lámina de sílex y un hacha pulimentada (LÓPEZ SEGUÍ, GARCÍA BEBIÁ y ORTEGA PÉREZ, 1990-91, 30).

En la relación de materiales se atribuye de manera equivocada la lámina de sílex al subsector 5 A (LÓPEZ SEGUÍ, GARCÍA BEBIÁ y ORTEGA PÉREZ, 1990-91, 43) y falta una punta de flecha de aletas y pedúnculo. En este último caso es correcto el número que se desprende de la relación de materiales. La punta que sobra es la que nosotros le hemos dado el número 46 y se atribuye al *Testigo Oeste* del sector 3. Por último en dicha relación también se adjudica a este sector una azuela más (LÓPEZ SEGUÍ, GARCÍA BEBIÁ y ORTEGA PÉREZ, 1990-91, 37) con respecto a las que se mencionan en el apartado de Excavación. En este último caso la azuela que sobra es del subsector 5A.

Nº 59: (C/CA 1937) : R4, ?, S1, S, 35 x 15 x 4 mm (LÓPEZ SEGUÍ, GARCÍA BEBIÁ y ORTEGA PÉREZ, 1990-91, 37, fig. 19, 5) (lámina 69, 26).

Pulimentada.

A. Hachas:

Nº 60: (C/CA 1920) hacha pulimentada de forma triangular. Caras: biconvexas, bordes vistos de cara: x/x, vistos de perfil: en curva uniforme; talón visto de cara: puntiforme, visto de perfil: puntiforme; corte visto de cara: curvo y oblicuo, visto de frente: recto. Materia prima: ofita. Sección: oval. Mide 130 x 62 x 37 mm. (LÓPEZ SEGUÍ, GARCÍA BEBIÁ y ORTEGA PÉREZ, 1990-91, 36, fig. 13, 1) (lámina 69, 38).

Nº 61: (C/CA 1923) hacha pulimentada de forma trapezoidal. Caras: biconvexas, bordes vistos de cara: x/x, vistos de perfil: en curva uniforme; talón visto de cara: convexo visto de perfil: en curva uniforme; corte visto de cara: curvo, visto de frente: recto. Materia prima: ofita. Sección: oval. Mide 77,5 x 45 x 22 mm. En la relación de materiales se clasifica a este elemento como azuela (LÓPEZ SEGUÍ, GARCÍA BEBIÁ y ORTEGA PÉREZ, 1990-91, 37, 15, 2) (lámina 69, 37).

B. Azuelas

Nº 62: (C/CA 1922) azuela pulimentada de forma triangular. Caras: biconvexas, bordes vistos de cara: x/x, vistos de perfil: en curva uniforme; talón visto de cara: puntiforme, visto de perfil: puntiforme; corte visto de cara: recto, con un macrolevantamiento, visto de frente: recto. Materia prima: ofita. Sección: oval. Mide 122 x 52 x 36 mm. (LÓPEZ SEGUÍ, GARCÍA BEBIÁ y ORTEGA PÉREZ, 1990-91, 37, fig. 15, 1) (lámina 69, 44).

Nº 63: (C/CA 1924) azuela pulimentada de forma trapezoidal. Caras: biconvexas, bordes vistos de cara: r/r, vistos de perfil: en curva uniforme; talón visto de cara: recto, visto de perfil: facetado; corte visto de cara: curvo, visto de frente: curvo. Materia prima: ofita. Sección: pseudoval. Mide 92 x 47,5 x 24 mm (LÓPEZ SEGUÍ, GARCÍA BEBIÁ y ORTEGA PÉREZ, 1990-91, 37, fig. 17, 1) (lámina 70, 12).

Nº 64: (C/CA 1928) azuela pulimentada de forma oval. Caras: biconvexas, bordes vistos de cara: x/x, vistos de perfil: en curva uniforme; talón visto de cara: redondeado, visto de perfil: facetado; corte visto de cara: convexo, visto de frente: en S. Materia prima: ofita. Sección: oval. Mide 120 x 55 x 30 mm (LÓPEZ SEGUÍ, GARCÍA BEBIÁ y ORTEGA PÉREZ, 1990-91, 36, fig. 18, 3) (lámina 70, 14).

Cerámica:

1. Cerámica lisa:

Formas:

Clase A. Simples:

Grupo III. Elipsoide vertical:

Tipo 2. Semi-elipsoide vertical:

Nº 65: (C/CA 1910) vaso de la subvariante A.III.2.1.2.c con el labio redondeado y una lengüeta. Ambas superficies alisadas.

Pasta compacta con desengrasante calizo grande visible en superficie. Mide (mm) 137 de DM, 108 de Db, 100 de h. (LÓPEZ SEGUÍ, GARCÍA BEBIÁ y ORTEGA PÉREZ, 1990-91, 31, fig. 4, 1) (lámina 70, 15).

SUBSECTOR 5 B

Industria lítica:

P. tallada:

Clase B. Puntas de flecha¹⁵²:

IV.2.a. Foliáceas saliciformes sin aletas inversas:

Nº 66: (C/CA 1938) : R5, L, S1, S, 46 x 17,5 x 5 mm (LÓPEZ SEGUÍ, GARCÍA BEBIÁ y ORTEGA PÉREZ, 1990-91, 37, fig. 19, 1) (lámina 69, 27).

Nº 67: (C/CA 1946) : R4, ?, S1, S, 30 x 14 x 4 mm (LÓPEZ SEGUÍ, GARCÍA BEBIÁ y ORTEGA PÉREZ, 1990-91, 37, fig. 19, 2) (lámina 69, 28).

Nº 68: (C/CA 1934) : R4, ?, S1, S, 45 x 15 x 4,5 mm (LÓPEZ SEGUÍ, GARCÍA BEBIÁ y ORTEGA PÉREZ, 1990-91, 38, fig. 19, 8) (lámina 69, 29).

Nº 69: (C/CA 1949) : R5, L, S1, S, 35 x 18 x 3,5 mm (LÓPEZ SEGUÍ, GARCÍA BEBIÁ y ORTEGA PÉREZ, 1990-91, 39, fig. 20, 2) (lámina 69, 30).

Nº 70: (C/CA 1947) : R4, ?, S1, S, 49 x 22 x 5 mm (LÓPEZ SEGUÍ, GARCÍA BEBIÁ y ORTEGA PÉREZ, 1990-91, 40, fig. 20, 7) (lámina 69, 35).

IV.? a. Foliáceas no determinadas por fractura:

Nº 71: (C/CA 1936) : R4, ?, S1, S, 52 x 16 x 4 mm (LÓPEZ SEGUÍ, GARCÍA BEBIÁ y ORTEGA PÉREZ, 1990-91, 38, fig. 19, 7) (lámina 69, 36).

V.1.a. Romboidales saliciformes sin aletas inversas:

Nº 72: (C/CA 1935) : Lxx Prr R5, L, triangular, S, 31 x 14,5 x 5 mm. Los autores la consideran foliácea (LÓPEZ SEGUÍ, GARCÍA BEBIÁ y ORTEGA PÉREZ, 1990-91, 39, fig. 19, 9) (lámina 69, 31).

VI.B.1.c. De pedúnculo y lados convergentes con aletas obtusas:

Nº 73: (C/CA 1940) Lcr Prr, R4, ?, S1, A 39 x 22 x 5 mm. Fracturada en la punta. Para los autores es una punta de aletas agudas incipientes (LÓPEZ SEGUÍ, GARCÍA BEBIÁ y ORTEGA PÉREZ, 1990-91, 39, fig. 20, 3) (lámina 69, 32).

VI.B.1.d. De pedúnculo y lados convergentes con una aleta recta y otra aguda:

Nº 74: (C/CA 1933) Lxr Prr, R3, Ls, S1, A 30 x 20,5 x 5 mm. Para los autores es una punta de aletas agudas con una de ellas incipiente (LÓPEZ SEGUÍ, GARCÍA BEBIÁ y ORTEGA PÉREZ, 1990-91, 40, fig. 20, 6) (lámina 69, 33).

Nº 75: (C/CA 1944) Lxx PBr, R4, ?, S1, A 32 x 21 x 6 mm. Para los autores es una punta de aletas agudas poco desarrolladas (LÓPEZ SEGUÍ, GARCÍA BEBIÁ y ORTEGA PÉREZ, 1990-91, 39, fig. 20, 1) (lámina 69, 34).

151. En el apartado de *excavación* los autores señalan el hallazgo en este subsector de 3 azuelas, 2 hachas, 2 puntas foliáceas y una vasija completa (*Ibid.*, 30-31). Como se ha indicado anteriormente aquí se incluye un útil pulimentado que en la relación de materiales se atribuye erróneamente al sector 4 A y no se menciona la lámina de sílex que encuentra su ubicación correcta en el sector 4.

152. En el artículo consultado se menciona en el apartado de *excavación* el hallazgo de 8 puntas foliáceas, 3 de aletas y pedúnculo y una romboidal. Sin embargo, en la relación de materiales posterior solamente se contemplan 7 foliáceas (*Ibid.*, 37-40). En este caso el número correcto es 7. La punta que sobra es la que faltaba en el sector 2.

Ppulimentada.**A.Hachas:**

Nº 76: (C/CA 1919) hacha pulimentada de forma oval . Caras: biconvexas, bordes vistos de cara: x/x, vistos de perfil: en curva uniforme; talón visto de cara: redondeado, visto de perfil: en curva uniforme; corte visto de cara: curvo, visto de frente: curvo. Materia prima: ofita. Sección: oval. Mide 132,5 x 54 x 42,5 mm. (LÓPEZ SEGUÍ, GARCÍA BEBIÁ y ORTEGA PÉREZ, 1990-91, 35. fig. 12, 1) (lámina 69, 39).

Metal:**1. Punzones:**

Nº 77: (C/CA: 1926) de sección cuadrada. Ha sido sometido a análisis. Contiene un 100 % de Cu . Mide 36 x 3 x 3 mm (LÓPEZ SEGUÍ, GARCÍA BEBIÁ y ORTEGA PÉREZ, 1990-91, 43, fig. 23, 5; SIMÓN GARCIA, 1998, 106) (lámina 69, 43).

Nº 78: (C/CA: 1927) de sección cuadrada. Ha sido sometido a análisis. Contiene un 95, 15 % de Cu y un 4,85 % de As. Mide 122 x 3 x 3 mm (LÓPEZ SEGUÍ, GARCÍA BEBIÁ y ORTEGA PÉREZ, 1990-91, 43, fig. 23, 4; SIMÓN GARCIA, 1998, 106) (lámina 69, 48).

Cerámica:**1. Cerámica lisa:****Formas:****Clase A. Simples:****Grupo I. Esférico:****Tipo 2. Semiesférico:**

Nº 79: (C/CA 1916) vaso de la subvariante A.I.2.1.1.a con el labio redondeado y ligeramente destacado. Presenta un asa de cinta horizontal en su tercio superior. Es posible que, entero, tuviera dos. Ambas superficies alisadas. Pasta compacta con desengrasante calizo pequeño. Mide (mm) 175 de DM y 70 de h. Para los autores es una vasija en forma de casquete esférico (LÓPEZ SEGUÍ, GARCÍA BEBIÁ y ORTEGA PÉREZ, 1990-91, 32, fig. 6, 1) (lámina 70, 16).

Grupo III. Elipsoide vertical:**Tipo 1. Elipsoide vertical:**

Nº 80: (C/CA 1911) vaso de la subvariante A.III.1.1.1.a con el labio plano biselado interno. Ambas superficies alisadas. Presenta dos lengüetas como elementos de sujeción en por encima de su tercio inferior. Pasta compacta con desengrasante calizo pequeño . Mide (mm) 209 de DM, 123 de Db y 207 de h. Para los autores es una vasija de cuerpo globular (LÓPEZ SEGUÍ, GARCÍA BEBIÁ y ORTEGA PÉREZ, 1990-91, 3132, fig. 4, 2) (lámina 70, 17).

Tipo 2. Semi-elipsoide vertical

Nº 81: (C/CA 1912) vaso de la subvariante A.III.2.1.2.c con el labio plano biselado interno, ligeramente engrosado el exterior. Ambas superficies alisadas. Presenta una lengüeta en su tercio superior. Es posible que, entero, tuviera dos. Pasta compacta con desengrasante calizo pequeño . Mide (mm) 152 de DM, 123 de Db y 152 de h. Para los autores es una vasija de tendencia esférica (LÓPEZ SEGUÍ, GARCÍA BEBIÁ y ORTEGA PÉREZ, 1990-91, 32, fig. 5, 1) (lámina 70, 18).

Nº 82: (C/CA 1915) vaso de la subvariante A.III.2.1.2.c con el labio plano con engrosamiento externo. Ambas superficies alisadas. Pasta compacta con desengrasante calizo pequeño y

grande. Mide (mm) 153 de DM, 151 de Db y 111 de h. Para los autores es una vasija de tendencia esférica (LÓPEZ SEGUÍ, GARCÍA BEBIÁ y ORTEGA PÉREZ, 1990-91, 33, fig. 7, 2) (lámina 70, 20).

Nº 83: (C/CA 1913) vaso de la subvariante A.III.2.1.1.c con el labio apuntado. Ambas superficies tratadas, la interior alisada y la exterior bruñida. Pasta compacta con desengrasante calizo pequeño. Mide (mm) 135 de DM, 125 de Db y 110 de h. Para los autores es una vasija semiesférica con el borde recto ligeramente entrante (LÓPEZ SEGUÍ, GARCÍA BEBIÁ y ORTEGA PÉREZ, 1990-91, 32, fig. 5, 2) (lámina 70, 19).

Grupo IV. Cilíndrico:**Tipo: Cilíndrico:**

Nº 84: (C/CA 1914) vaso de la subvariante A.IV.1.1.a con el labio redondeado. Ambas superficies alisadas. Pasta compacta con desengrasante calizo pequeño y grande. Mide (mm) 89 de Dm, 82 de Db y 106 de h. (LÓPEZ SEGUÍ, GARCÍA BEBIÁ y ORTEGA PÉREZ, 1990-91, 32, fig.7, 1) (lámina 70, 21).

FAUNA

En la *Capa 1* de toda la excavación aparecieron restos de pequeños animales (roedores) que, por su ubicación no tienen nada que ver con el tema que nos ocupa. En el sector 3, ya en la *Capa 2* se documenta un maxilar de ovicáprido joven muy cerca de un cráneo en el *Testigo Sur* . En la misma capa apareció en el sector 4 otro hueso similar (LÓPEZ SEGUÍ, GARCÍA BEBIÁ y ORTEGA PÉREZ, 1990-91, 30).

BIBLIOGRAFÍA

GARCÍA BEBIÁ y LÓPEZ SEGUÍ; LÓPEZ SEGUÍ, GARCÍA BEBIÁ y ORTEGA PÉREZ, 1990-91; SIMÓN GARCÍA, 1998.

87. CUEVA DEL ALTO Nº 1.**Villena (El Alto Vinalopó).**

COORDENADAS GEOGRÁFICAS: 38° 41' 08" N y 0° 52' 05" W (G).

COORDENADAS UTM: 685440.90 4284112.12

EXCAVACIÓN: en 1959 por J.Mª Soler.

MATERIAL: en el Museo de Villena.

INHUMACIONES: Al menos 15 individuos. Hay una abundancia de cráneos (15), en detrimento de otros huesos.

GENERALIDADES: se ubica en el Cabezo de las Cuevas a unos 550 m sobre el nivel del mar. Se trata de una cavidad de composición caliza abierta al Este de 1,5 m de longitud. En la boca tiene un metro de anchura y se estrecha en su interior.

En visitas previas a la excavación se observaron huesos humanos desordenados entre una masa blanquecina muy compacta al pie de una gran roca. El techo lo formaba otra roca que, desprendida del núcleo calizo, se apoyaba en la anterior. Al objeto de poder rescatar los restos se dinamitó la roca que formaba la techumbre protegiendo el suelo. Despejada la cavidad se pudo observar que una gran piedra dividía en dos sectores el fondo de la misma. En el de la izquierda se hallaron 6 cráneos agrupados junto a las paredes, quedando los otros 9 repartidos en el resto de la cavidad junto a las paredes o protegidos por piedras.

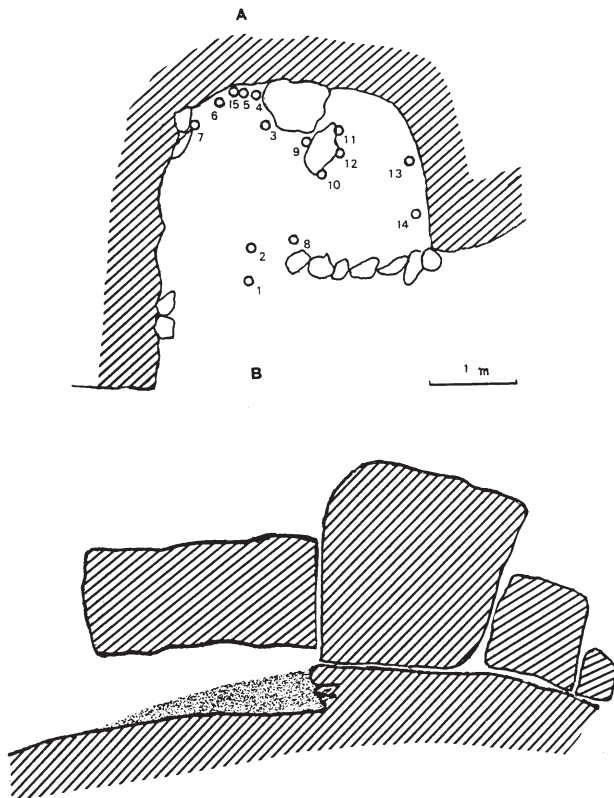


Figura 56. Planta de la Cueva del Alto nº 1 con distribución de los cráneos y sección (SOLER GARCÍA, 1981, Fig. 26).

Los restos humanos aparecieron en total desorden, encontrándose piezas dentarias de forma muy dispersa. Las labores de cribado permitieron conseguir más de 100 de éstas. Destaca el hecho de que una de las bóvedas craneanas apareció encajada dentro de otra y que un cráneo (el número 10) tenía adherido en la sien izquierda un arete de cobre o bronce, quedando el parietal del mismo lado comprimido por un cúbito y un radio que se introducían en el occipital.

Esta disposición hace pensar a su excavador en el carácter de osario de la cavidad con *enterramientos de segundo grado* (SOLER GARCÍA 1989, 25).

En la cavidad se encontró un número de elementos materiales muy escaso con respecto al total mínimo de inhumados. La presencia de metal y la ausencia de elementos que, de forma repetida, se detallan en otras cavidades de este *Corpus*, nos hacen considerar a este yacimiento como incierto dentro del marco de estudio de este trabajo. De hecho, recientemente se ha considerado que el conjunto material registrado apunta hacia momentos propios del denominado *Bronce Tardío* (SIMÓN GARCÍA, 1998).

CULTURA MATERIAL:¹⁵³

Objetos de adorno:

Clase A. Objetos con una o más perforaciones:

A.1. Simple:

A.1.1. Colgantes:

A.1.1.1. No trabajados:

a. Conchas:

Nº 1: (9) concha de *Trochus* perforado en una cara (SOLER GARCÍA, 1981, 55) (lámina 71, 7).

A.1.1.2. Trabajados:

d. Triangulares:

Nº 2: (6) colgante de forma pseudotriangular con perforación cilíndrica en el lado más ancho. La sección transversal es planoconvexa. Está fracturado a la altura de la perforación. Se localizó entre los cráneos nºs 1 y 2 (SOLER GARCÍA, 1981, 55) (lámina 71, 5).

A.1.2 Cuentas:

A.1.2.1. No trabajadas:

a. De *Dentalium*:

Nº 3: (10-14) 5 conchas de *Dentalium*. Se localizaron entre los cráneos nºs 13 y 14 (SOLER GARCÍA, 1981, 55) (lámina 71, 6).

A.1.2.2. Trabajadas:

A.1.2.2.2. Gruesas:

A.1.2.2.2.a. Cilíndricas:

Nº 4: (8) sobre diáfisis de hueso largo recortada. Sección circular. Mide 28 mm de longitud. Se localizó entre los cráneos nºs 1 y 2 (SOLER GARCÍA, 1981, 55) (lámina 71, 8).

Metal:

7. Aretes:

Nº 5: (5) Arete. De plata. Sección circular. Se consideró como fragmento de punzón de sección cuadrada. Se localizó entre los cráneos nºs 1 y 2 (SOLER GARCÍA, 1981, 55; SIMÓN GARCÍA, 1998, 100, fig. 57.18) (lámina 71, 10).

Nº 6: (7) arete abierto de sección circular. Mide 40 mm de diámetro máximo. De cobre o bronce. Apareció adherido al parietal del cráneo nº 10 (SOLER GARCÍA, 1981, 55; SIMÓN GARCÍA, 1998, 100, fig. 57, 16) (lámina 71, 11).

9. Cuentas elaboradas sobre lámina:

Nº 7: (4) plaquita arrollada en forma de tonelete con reborde en un extremo y liso en el opuesto. Tiene un orificio. Mide 15 x 10 x 7 mm. J. Mª Soler la interpreta como cuenta de collar. Es de cobre o bronce (SOLER GARCÍA, 1981, 55; SIMÓN GARCÍA, 1998, 100, fig. 57. 19) (lámina 71, 9).

Diversos:

Nº 8: fragmento de cobre o bronce. Mide 12 x 7 x 5 mm. Se ha considerado una posible cuenta de collar (SIMÓN GARCÍA, 1998, 100, fig. 52.20) (lámina 71, 12).

Nº 9: lámina de cobre o bronce. Se ha considerado un fragmento de brazaletes (SIMÓN GARCÍA, 1998, 100, fig. 57. 17).

153. Se indica entre paréntesis el número que identifica a los distintos elementos en la publicación consultada (SOLER GARCÍA, 1981).

Cerámica:**1. Cerámica lisa:****Fragmentos:****De borde:**

Nº 9: (1) fragmento de borde recto con labio redondeado de tonalidad gris en el interior y pardo en la superficie externa (SOLER GARCÍA, 1981, 55) (lámina 71, 13).

Nº 10: (3) Fragmento de borde con labio redondeado de pasta amarillenta. Tiene 11 mm de grosor (SOLER GARCÍA, 1981, 55) (lámina 71, 15).

De cuerpo e indeterminados:

Nº 11: fragmento de pasta negra, tosco y de superficies rojizas (SOLER GARCÍA, 1981, 51).

Nº 12: (2) 2 fragmentos de color pardo-rojizos con vestigios de bruñido superficial, de 6,5 y 8 mm de espesor. En uno de ellos se observan una serie de incisiones que no parecen decorativas (SOLER GARCÍA, 1981, 55) (lámina 71, 14).

BIBLIOGRAFÍA:

SOLER GARCÍA, 1981 y 1987; SIMÓN GARCÍA, 1988.

88. CUEVA DEL ALTO Nº. 2.

Villena (El Alto Vinalopó).

COORDENADAS GEOGRÁFICAS: 38° 41' 08" N y 0° 52' 05" W (G).

COORDENADAS UTM: 685440.90 4284112.12

EXCAVACIÓN: por J.Mª. Soler.

MATERIAL: en el Museo de Villena.

INHUMACIONES: se recogieron numerosos restos humanos dispersos.

GENERALIDADES: se encuentra en el Cabezo de las Cuevas, al Sur de la Cueva del Alto nº 1 y separada de ella por una explanada al aire libre donde se encontraron también huesos humanos.

Una gran losa ocupaba toda la extensión de la entrada, situándose en el interior el denominado sector A. En este sector existía una sedimentación de 60 cm de potencia de tierras húmedas. Según J.Mª Soler en el mismo, sobre unos estratos de enterramiento *eneolíticos*, se superponen vestigios de su ocupación en época ibérico romana. Las mismas conclusiones se extraen del sector B, situado en el centro de la covacha y del C, próximo a la entrada. En el fondo de la cueva el suelo estaba sembrado de grandes piedras. Debajo de éstas apareció un estrato de tierras blanquecinas, apelmazadas y húmedas que encierran gran cantidad de huesos humanos y de animales mezclados.

CULTURA MATERIAL:

En esta cueva existe un cultura material consistente en 28 lascas de sílex sin retoque, cerámica a mano tosca, entre la que destaca un vaso, una lámina de cobre con horquilla en un extremo y perforación en el otro, fauna y materiales íbero-romanos (SOLER GARCÍA, 1981, 55-58). Los bordes de cerámica responden, según información verbal de Mª. Teresa Flor, a perfiles semiesféricos, cilíndricos y troncocónicos invertidos.

La falta de elementos repetidos en otros yacimientos de este *Corpus* y el escaso número de piezas aquí documentadas nos obliga a considerar a este yacimiento como incierto dentro del conjunto de cavidades de inhumación múltiple.

BIBLIOGRAFÍA:

SOLER GARCÍA, 1981 y 1987.

89. CUEVA DEL BARRANCO.

Villena (El Alto Vinalopó).

COORDENADAS GEOGRÁFICAS: 38° 40' 49" N y 2° 49' 44" E (M).

COORDENADAS UTM: 686397.10 4283548.35

EXCAVACIÓN: por J. Mª Soler García.

MATERIAL: en el Museo de Villena.

INHUMACIONES: se recogieron restos humanos.

GENERALIDADES: se halla en el Peñón de la Zorra, en la ladera opuesta a la que se abre la Cueva Occidental del Peñón de la Zorra. Se trata de una grieta alargada (7 m de profundidad) y ancha (3 m de anchura en la boca y 4 m de anchura en el fondo) que tenía la boca cubierta por piedras y grandes matas.



Figura 57. Planta y sección de la Cueva del Barranco (SOLER GARCÍA, 1981, Fig. 68).

Fuera de la entrada, y a 80 cm de profundidad se encontraron en una capa de tierras claras dispuestas a la derecha de la cueva fragmentos de cerámica a mano que conformaban un *cuenco color siena, de superficie ligeramente espatulada y una vasija gris de cuello exvasado* (SOLER GARCÍA, 1989, 31).

El piso de la cavidad resultó casi estéril, encontrándose algunos huesos humanos y un premolar muy gastado que, aunque pueden avalar el uso funerario de la cavidad, no constituyen un testimonio suficiente para que podamos considerar a este yacimiento sin reservas dentro del conjunto de cavidades de inhumación múltiple.

CUITURA MATERIAL¹⁵⁴:

Industria lítica:

P. pulimentada:

Diversos:

Nº 1: (4) fragmento de piedra verdosa, clara y blanda con un par de molduras y superficies pulidas (SOLER GARCÍA, 1981, 109) (lámina 71, 1).

Objetos de adorno:

Clase A. Objetos con una o más perforaciones:

A.1. Simple:

A.1.1. Colgantes:

A.1.1.2. Trabajados:

f. circulares:

Nº 2: (3) con perforación cilíndrica sobre concha. Si tuviera la perforación centrada se podría considerar una cuenta de collar globular (SOLER GARCÍA, 1981 107) (lámina 71, 2).

Cerámica:

1. Cerámica lisa:

Formas:

Clase A. Simples:

Grupo I. Esférico:

Tipo 2. Semiesférico:

Nº 3: (1) vaso de la subvariante A.I.2.1.1.a. con el labio redondeado reconstruido a partir de 15 fragmentos. De color siena claro, tiene las superficies espatuladas. La pasta es del mismo color con una veta oscura en el centro de unos 2 mm. Mide 90 mm de altura y 180 mm de diámetro en la boca (SOLER GARCÍA, 1981, 107) (lámina 71, 3).

Fragmentos:

De borde:

Nº 4: (2) varios fragmentos del cuerpo y el borde de un vaso con cuello, labio redondeado y pasta gris oscura (SOLER GARCÍA, 1981, 107) (lámina 71, 4).

BIBLIOGRAFÍA:

SOLER GARCÍA, 1981 y 1987.

154. Ponemos entre paréntesis el número de inventario que el investigador da a los materiales. Los dibujos los hemos tomado de un trabajo citado en la bibliografía (SOLER GARCÍA, 1981). Los números 1 y 2 responden a elementos encontrados en el interior de la cavidad. La cerámica se halló fuera.

90. CUEVA DE LAS DELICIAS.

Villena (El Alto Vinalopó).

COORDENADAS GEOGRÁFICAS: 38° 38' 10" N 0° 53' 25" W (G).

COORDENADAS UTM: 683634.06 4278579.81

EXCAVACIÓN: en 1959 por J.Mª. Soler.

MATERIAL: en el Museo de Villena.

INHUMACIONES: aunque se recogieron numerosos huesos humanos, se identificaron contados huesos del cráneo (un parietal infantil, un frontal de adulto y un maxilar robusto). Todos los huesos aparecieron revueltos. Se calcula un mínimo de 16 inhumados. Algunos huesos largos aparecieron fracturados.

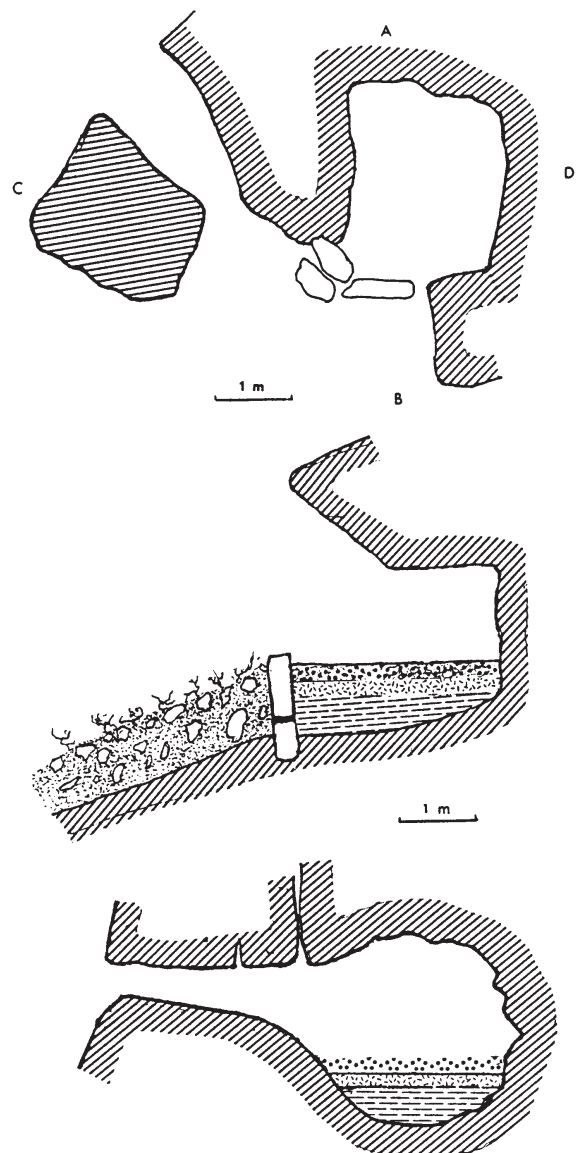


Figura 58. Planta y secciones de la Cueva de las Delicias (SOLER GARCÍA, 1981, Fig. 32).

GENERALIDADES:

Se abre a unos 550 m sobre el nivel del mar en el extremo occidental del Cabezo de las Cuevas, al lado de la finca denominada «Las Delicias», detrás de un cerro junto a la curva del camino de los yesares.

Es una cavidad de unos 2 m² y 3 m de altura. Para su excavación se practicó una primera zanja de 1 por 2 m en el talud de la entrada que, con la excepción, de la capa superficial, resultó estéril. En el interior de la cavidad se practicaron otras 2 zanjas: una a partir de la pared izquierda de la cueva y otra en el centro de la misma. En la primera de éstas (de 0,80 por 1,75 m) se observó a partir de los 20 cm de profundidad la presencia de restos humanos revueltos. De igual forma, en la zanja practicada en el centro de la cavidad se documentaron otros restos en condiciones similares a una profundidad algo mayor (15 cm).

El alto número de piezas ornamentales encontradas en esta cavidad y la parquedad del registro lítico, son rasgos que individualizan a este yacimiento dentro del conjunto de los tratados en este *Corpus*. Sin descartar la existencia de inhumaciones anteriores, recientemente se ha asimilado al *Bronce Tardío* o *Final* (SIMÓN GARCÍA, 1988, 100).

CULTURA MATERIAL¹⁵⁵:**Industria lítica:****P. tallada:****Clase B. Puntas de flecha:****V.1.a. Romboidales amigdaloides sin aletas inversas:**

Nº 1:(11) LIT PBr, R4, ?, S1, S, 45 x 19 x 4 mm (SOLER GARCÍA, 1981, 63) (lámina 72, 23).

Clase E. Piezas realizadas sobre lasca y sobre fragmentos:**1. Lascas sin retoque (simples y de semidescortezado):**

Nºs 27: 6 *amorfas* recogidas en el talud de la entrada (SOLER GARCÍA, 1981, 1981, 63).

2. Lascas con retoque:

Nº 8: (2) de semidescortezado con retoque *marginal inverso* y *marginal directo* (SOLER GARCÍA, 1981, 1981, 63) (lámina 72, 24).

Objetos de adorno:**Clase A. Objetos con una o más perforaciones:****A.1. Simple:****A.1.1. Colgantes:****A.1.1.1. No trabajados:****a. Conchas:**

Nºs 9: (3) Un fragmento de pectúnculo con perforación en el natis (SOLER GARCÍA, 1981, 63) (lámina 72, 25).

A.1.2 Cuentas:**A.1.2.1. No trabajadas:****a. de *Dentalium*:**

Nºs 10-11: (12) dos fragmentos (SOLER GARCÍA, 1981, 63) (lámina 72, 26-27).

A.1.2.2. Trabajadas:**A.1.2.2.1. Delgadas:****a. Discoidales:**

Nºs 12-17: (510) 6 en *calaita* o *esteatita*, de 5 a 7 mm de diámetro (SOLER GARCÍA, 1981, 63) (lámina 72, 28-33).

b. Globulares:

Nº 18: (15) en piedra de color marrón con perforación cilíndrica. Mide 10 x 6 mm (SOLER GARCÍA, 1981, 63) (lámina 72, 34).

A.1.2.2.2. Gruesas:**b. Ovoides:**

Nº 19: (16) en piedra de color marrón con perforación cilíndrica. Mide 9 mm de espesor (SOLER GARCÍA, 1981, 63) (lámina 72, 35).

Nº 20: (14) en piedra de color marrón con perforación cilíndrica. Mide 10 mm de espesor (SOLER GARCÍA, 1981, 1981, 63) (lámina 72, 36).

c. Bicónicas:

Nº 21: (13) sobre materia de color negro (¿lignito?) con perforación cilíndrica (SOLER GARCÍA, 1981, 63) (lámina 72, 37).

Metal:**7 Aretes:**

Nº 22 30: (17, 20-22 y 24-28) 9 en cobre o bronce abiertos o cerrados con los extremos diferenciados. El espesor oscila entre 3 y 4 mm y el diámetro entre 9 y 15 mm (SOLER GARCÍA, 1981, 63; SIMÓN GARCÍA, 1988, 100) (lámina 72, 38-46).

Nº 31-34 (29-32) Cuatro en cobre o bronce cerrados. Su diámetro oscila entre 8 y 9 mm (SOLER GARCÍA, 1981, 63; SIMÓN GARCÍA, 1988, 100) (lámina 72, 47 - 49 y 51).

Nº 35: (19) abierto de cobre o bronce con la sección aplanada (SOLER GARCÍA, 1981, Fig. 34, 19; SIMÓN GARCÍA, 1998, 100; Fig. 60.3)

10. Diversos ornamentales:

Nº 36: (18) lámina de cobre o hebilla de 3 mm de espesor, con los extremos aguzados que se cierran en sendos ojales de 5 a 6 mm de longitud (lámina 72, 53) (SOLER GARCÍA, 1981, 63; SIMÓN GARCÍA, 1988, 100).

Nº 37: (23) anilla de cobre con vástago horizontal en el interior, enlazada en cadena con dos anillas más pequeñas. Falta un trozo en cada una de las anillas extremas (SOLER GARCÍA, 1981, 1981, 63; SIMÓN GARCÍA, 1988, 100) (lámina 72, 54)

Cerámica:**Fragmentos:****De borde:**

Nº 38: (1) fragmento de borde recto de un vaso con el labio redondeado. Es de color pardo con manchas negruzcas y un ligero bruñido superficial. Podría adscribirse a un recipiente semiesférico (SOLER GARCÍA, 1981, 63) (lámina 72, 50).

Nº 39: (4) fragmento de borde recto de un vaso con el de labio recto. De color marrón (SOLER GARCÍA, 1981, 63) (lámina 72, 52).

MALACOFUNA:

un fragmento de pectúnculo.

BIBLIOGRAFÍA:

SOLER GARCÍA, 1981 y 1987; SIMÓN GARCÍA, 1998.

155. Ponemos entre paréntesis los números de inventario que el investigador adjudica a los materiales del yacimiento. Los dibujos los hemos tomado de uno de los trabajos citados en la bibliografía (SOLER GARCÍA, 1981).

91. CUEVA ORIENTAL DE SALVATIERRA.

Villena (El Alto Vinalopó).

COORDENADAS GEOGRÁFICAS: 38° 38' 15" N y 0° 51' 00" W (G).

COORDENADAS UTM: 687136.66 4278815.37

EXCAVACIÓN: por J. M^a. Soler.

MATERIAL: en el Museo de Villena.

INHUMACIONES: se recogieron huesos humanos.

GENERALIDADES: se abre a 750 m sobre el nivel del mar en la ladera meridional de la Sierra de la Villa o de San Cristobal. Se trata de una pequeña grieta vertical orientada hacia el valle de Biar, en la Cabecera del Barranco denominado «La Media Fanega». Es bastante profunda y se va estrechando hacia el fondo. Estaba ocupada por tierras oscuras y huesos humanos y de animales formando un revuelto con cerámicas ibéricas y medievales. Los materiales prehistóricos se recogieron en los estratos inferiores.

CULTURA MATERIAL¹⁵⁶:

Industria lítica:

Piedra tallada:

Clase B. Puntas de flecha:

V.2.a. Romboidales saliciformes sin aletas inversas:

Nº 1: (2) Lrr Prr, R4, ?, S1, S, 32 x 18 x 3,5 mm (SOLER GARCÍA, 1981, 115) (lámina 72, 1).

Clase E. Piezas realizadas sobre lasca y sobre fragmentos:

5. Lascas con denticulado lateral (dientes de hoz):

Nº 2: (9) lasca de semidescortezado de sílex de sección transversal trapezoidal con el bulbo y el talón suprimidos y retoque Pl.p.d.dent. lat der. y levantamientos planos proximales. Tiene lustre de cereales por lo que se debe considerar un diente de hoz. Mide 30 x 21 x 5 mm (SOLER GARCÍA, 1981, 115) (lámina 72, 4).

Nº 3: (8) lasca simple de sílex de sección transversal poligonal con el bulbo y el talón suprimidos. Presenta un retoque Pl.p.d.dent. lat der. Tiene lustre de cereales por lo que se debe considerar un diente de hoz. Mide 23,5 x 18 mm (SOLER GARCÍA, 1981, 115) (lámina 72, 3).

Clase F. Piezas relacionadas con el proceso de talla:

1. Núcleos:

Nº 4: (1) de sección poligonal con negativos de extracción de laminitas (SOLER GARCÍA, 1981, 115) (lámina 72, 2).

Objetos de adorno:

Clase A. Objetos con una o más perforaciones:

A.1. Simple:

A.1.2. Cuentas:

A.1.2.2. Trabajadas:

A.1.2.2.1. Delgadas:

a. Discoidales:

Nºs 57: (35) 3 en piedra blanca con perforación cilíndrica (SOLER GARCÍA, 1981, 115) (lámina 72, 57).

Metal:

1. Punzones:

Nº 8: (6) de cobre con la sección cuadrada, algo ensanchado en su extremo. Mide 35 x 1 (SOLER GARCÍA, 1981, 115; SIMÓN GARCÍA, 1998, 81) (lámina 72, 8).

Nº 9: (7) 3 fragmentos de punzón de cobre con la sección cuadrada (SOLER GARCÍA, 1981, 115; SIMÓN GARCÍA, 1998, 81) (lámina 72, 9).

Cerámica:

1. Cerámica lisa:

Fragmentos:

Nº 10: un centenar de fragmentos lisos, generalmente con espatulado brillante y pastas predominantemente oscuras, marrones o negruzcas. Dentro de los que se reproducen - lámina 72-, casi todos ellos fragmentos de borde, se pueden distinguir 3 bordes curvos de posibles vasos semiesféricos (10, 11 y 12), 4 verticales (13, 14, 15 y 16), uno exvasado que podría corresponder a un vaso con cuello (17) y otros rectos salientes (18 y 19). Los otros fragmentos corresponden a un borde diferenciado recto y entrante (2), a un fragmento de cuerpo con carena (20) y a otro de cuerpo de un vaso, posiblemente con cuello (10). (SOLER GARCÍA, 1981, 115) (lámina 72, 10).

BIBLIOGRAFÍA:

SOLER GARCÍA, 1981 y 1987.

92. CUEVA DE LAS LECHUZAS.

Villena (El Alto Vinalopó).

COORDENADAS GEOGRÁFICAS: 38° 40' 20" N y 2° 48' 40" E (M).

COORDENADAS UTM: 684871.21 4282618.29

EXCAVACIÓN: por clandestinos. J.M^a. Soler criba las tierras ya revueltas.

MATERIAL: en el Museo de Villena.

INHUMACIONES: existen restos de al menos 18 inhumados.

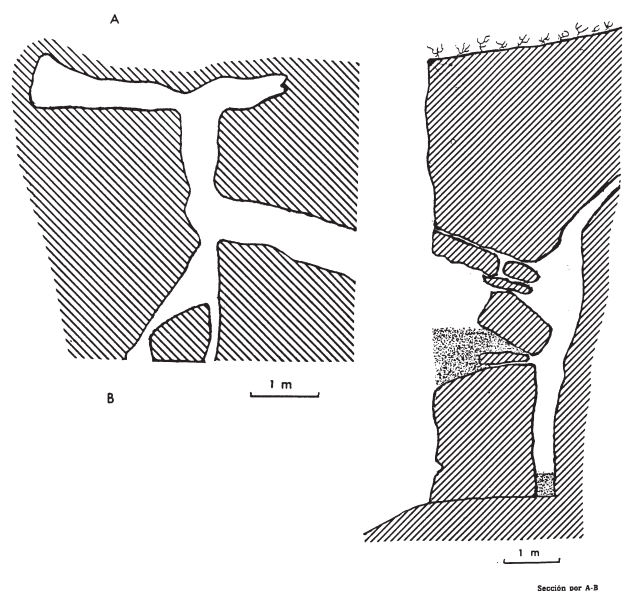


Figura 59. Planta y sección de la Cueva de las Lechuzas (SOLER GARCÍA, 1981, Fig. 17).

156. Ponemos entre paréntesis el número de inventario que el investigador da a los materiales. Los dibujos los hemos tomado de una de las obras citadas en la bibliografía (SOLER GARCÍA, 1981).

GENERALIDADES: se encuentra en la ladera oriental del Cabezo de las Cuevas, abriéndose su boca en el corte de la cantera de yeso denominada «de Forte». Su planta presenta una forma de «T», con 4 m en el tramo vertical y 3 m en el horizontal. Se entraba por un acceso de unos dos metros que se unía con el principal en sentido oblicuo. Parte de la cavidad fue destruida al abrirse la cantera. Mientras que la tierra de la galería de acceso presentaba un relleno de tierras rojizas, el resto de la cavidad estaba ocupado por un sedimento de tierras arcillosas y grisáceas.

J.M^a Soler menciona el hallazgo en su primera visita de una barchilla de las que usan los canteros llena de huesos humanos. Posteriormente el dueño del cabezo le hace entrega de tres espuelas de huesos entre los que se señalan 3 cráneos completos, uno infantil falto de occipital y dos calvarias. En su exploración encuentra bajo una losa central 4 cráneos colocados de manera desordenada y muy próximos unos de otros. Su posición era distinta y a todos les faltaba la mandíbula. Se encontraron rodeados de otros huesos en desorden, observándose que algunos estaban quemados.

Con estos datos, el mismo autor opina que en la cavidad existieron enterramientos de segundo grado, posteriormente revueltos por los animales y que debía darse una especial preocupación por resguardar los cráneos.

CULTURA MATERIAL¹⁵⁷:

Industria lítica:

P. tallada:

Clase B. Puntas de flecha:

IV.2.a. Foliáceas saliciformes sin aletas inversas:

Nº 1: (13) R4, ?, S1, S, 38 x 14 x 4 mm (SOLER GARCÍA, 1981, 39) (lámina 73, 1).

V.2.a. Romboidales saliciformes sin aletas inversas:

Nº 2: (1) Lrr Prr, R4 dent, ?, S1, S, 30 x 14 x 5 mm (SOLER GARCÍA, 1981, 39) (lámina 73, 2).

Nº 3: (2) Lrr Prr, R5, L, S2, S, 37 x 17 x 4 mm (SOLER GARCÍA, 1981, 39) (lámina 73, 3).

V.3.a. Romboidales lauriformes sin aletas inversas:

Nº 4: (3) Lrr Prr, R5, L, S1, S, 31 x 15 x 3 mm (SOLER GARCÍA, 1981, 39) (lámina 73, 4).

VI.B.1.b. De pedúnculo y lados convergentes con aletas agudas:

Nº 5: (9) Lrr Pxx, R4 dent, S1, S, 27 x 16 x 4 mm (SOLER GARCÍA, 1981, 39) (lámina 73, 5).

Nº 6: (10) Lxx Pxx, R4 dent, ?, S1, S, 22 x 18 x 4 mm. Tiene el pedúnculo fracturado (SOLER GARCÍA, 1981, 39) (lámina 73, 6).

VI.B.1.c. De pedúnculo y lados convergentes con aletas obtusas:

Nº 7: (4) Lrr Prr, R4 dent, ?, S1, S, 39 x 21 x 4 mm. Presenta fractura en el pedúnculo y en una aleta (SOLER GARCÍA, 1981, 39) (lámina 73, 7).

Nº 8: (5) Lxx Prr, R4 dent, ?, S1, S, 33 x 21 x 4 mm. (SOLER GARCÍA, 1981, 39) (lámina 73, 8).

Nº 9: (6) Lrr Prr, R4 dent, ?, S1, S, 39 x 23 x 4 mm (SOLER GARCÍA, 1981, 39) (lámina 73, 9).

Nº 10: (8) Lxx Prr, R5 dent, L, S1, S, 25 x 18 x 3 mm. Tiene una aleta fracturada (SOLER GARCÍA, 1981, 39) (lámina 73, 10).

Nº 11: (11) Lxx PBr, R3 dent, Ls, S1, S, 28,5 x 17 x 4 mm (SOLER GARCÍA, 1981, 39) (lámina 73, 11).

VI.B.1.d. De pedúnculo y lados convergentes con una aleta recta y otra aguda:

Nº 12: (7) Lxx Pxx, R4 dent, ?, S1, A, 24,5 x 20 x 3 mm (SOLER GARCÍA, 1981, 39) (lámina 73, 12).

VI.B.1.e. De pedúnculo y lados convergentes con una aleta recta y otra obtusa:

Nº 13: (12) Lxx PBr, R4 dent, ?, S2, A, 28 x 15 x 4 mm (SOLER GARCÍA, 1981, 39) (lámina 73, 13).

P. pulimentada:

A. Hachas:

Nº 14: hacha pulimentada de forma trapezoidal. Caras: biconvexas, bordes vistos de cara: x/x, vistos de perfil: en curva uniforme; talón visto de cara: recto, visto de perfil: en forma de S; corte visto de cara: convexo, visto de frente: recto; sección transversal: oval. Materia prima: ofita. Mide 101 x 56 x 29 mm (SOLER GARCÍA, 1981, 39) (lámina 73, 26).

B. Azuelas:

Nº 15: hacha pulimentada de forma triangular. Caras: biconvexas, bordes vistos de cara: x/x, vistos de perfil: en curva uniforme; talón visto de cara: recto, visto de perfil: en curva uniforme; corte visto de cara: recto, visto de frente: recto; sección transversal: oval. Materia prima: ofita. Mide 100 x 46 x 26 mm (SOLER GARCÍA, 1981, 39) (lámina 73, 27).

Objetos de adorno:

Clase A. Objetos con una o más perforaciones:

A.1. Simple:

A.1.1. Colgantes:

A.1.1.1. No trabajados:

a. Conchas:

Nºs 16: (13) 1087 conchas de *Marginella* con perforación en el ápex y el anverso (SOLER GARCÍA, 1981, 41) (lámina 73, 22).

Nºs 17: (17) 5 conchas de *Trivia europaea* con perforación doble en el anverso (SOLER GARCÍA, 1981, 41) (lámina 73, 19).

Nºs 18: (14-15) 11 conchas de *Columbella* con el ápex perforado (SOLER GARCÍA, 1981, 41) (lámina 73, 16-17).

Nºs 19: (17) 89 conchas de *Phasianella* con perforación en el anverso (SOLER GARCÍA, 1981, 41) (lámina 73, 18).

157. Ponemos entre paréntesis los números de inventario que el investigador adjudica a los materiales del yacimiento. Los dibujos los hemos tomado de uno de los trabajos citados en la bibliografía (SOLER GARCÍA, 1981).

Nºs 20: (17) una de *Theodoxus* con perforación en el anverso (SOLER GARCÍA, 1981, 41) (lámina 73, 21).

c. Dientes:

Nºs 21: (9) de cérvido con perforación bicónica en un extremo. Mide 18 x 10 x 2 mm (SOLER GARCÍA, 1981, 41) (lámina 73, 14).

A.1.1.2. Trabajados:

e. Trapezoidales:

Nºs 22: (1) en caliza blanca con perforación bicónica. Sección rectangular (SOLER GARCÍA, 1981, 41) (lámina 73, 23).

A.1.2 Cuentas:

A.1.2.1. No trabajadas:

a. De *Dentalium*:

Nº 23 (12) 53 fragmentos. Miden entre 2 y 20 mm de longitud (SOLER GARCÍA, 1981, 63) (lámina 73, 20).

b. Vértebras de pescado:

Nº 24: (7) 6 vértebras de pescado (SOLER GARCÍA, 1981, 41) (lámina 73, 15).

A.1.2.2. Trabajadas:

A.1.2.2.1. Delgadas:

a. Discoidales:

Nº 25: (5) 26 en piedra blanca con perforación cónica, bicónica y cilíndrica (SOLER GARCÍA, 1981, 41) (lámina 73, 27).

Nº 26: (5 y 20) 10-33 en material pizarroso con perforación cónica, bicónica y cilíndrica. Miden entre 2 y 6 mm de diámetro (SOLER GARCÍA, 1981, 41) (lámina 73, 27b).

c. Rectangulares:

Nº 27: (24) 5 de talla rústica o deterioradas en caliza con perforación cilíndrica (SOLER GARCÍA, 1981, 41) (lámina 73, 28).

A.1.2.2.2. Gruesas:

a. Cilíndricas:

Nº 28: (12) 12 en material lítico de color ambarino con perforación cónica, bicónica y cilíndrica. Una de ellas apareció pegada junto a otra de color blanco. (SOLER GARCÍA, 1981, 41) (lámina 73, 27b).

Nº 29: 3 (6) en hueso sobre diáfisis recortadas. Miden 15, 13 y 12 mm de longitud. La más corta contenía dos filas de cuentas de collar discoidales en su interior (SOLER GARCÍA, 1981, 41) (lámina 73, 26b).

b. Ovoides:

Nº 30: (8) en *calaita* o *esteatita* con perforación bicónica (SOLER GARCÍA, 1981, 41) (lámina 73, 25).

Útiles óseos¹⁵⁸:

A. Elementos sobre soporte modificado parcialmente activos:

A.1. Apuntados:

A.1.1. Fabricados sobre la caña entera del hueso:

a. Robustos:

Nº 31: (11) sobre metapodio de cérvido. A 2,5 mm de su parte activa se observan 8 estrías paralelas en sentido transversal, cortas y poco profundos. Apareció entre dos cráneos en el

lado derecho de la «T». Mide 130 mm de longitud (SOLER GARCÍA, 1981, 41) (lámina 73, 33).

A.1.2. Fabricados sobre la media caña o una porción inferior:

Nº 32: (12) sobre metapodio de cérvido (?). Sección planoconvexa. Mide 119 mm de longitud. Fragmentado en la punta (SOLER GARCÍA, 1981, 41) (lámina 73, 34).

Nº 33: (12) sobre metapodio de cérvido (?). Sección planoconvexa. Mide 120 mm de longitud (SOLER GARCÍA, 1981, 41) (lámina 73, 32).

Cerámica:

Formas:

Clase A. Simples:

Grupo I. Esférico:

Tipo 1 Esférico:

Nº 34: (3) vaso de la subvariante A.I.1.1.1.a con el labio redondeado. Pasta poco cuidada con desengrasante grande. Ambas superficies bruñidas, la exterior de color anaranjado y la interior de color grisáceo. Mide 50 mm de Db y 100 mm de DM. (SOLER GARCÍA, 1981, 39) (lámina 73, 31).

Tipo 2. Semiesférico:

Nº 35: (3) vaso de la subvariante A.I.2.1.1.a con el labio redondeado. Pasta poco cuidada, de color pardo grisáceo y con desengrasante de yeso grande. Ambas superficies bruñidas. Mide 93 mm de Db. (SOLER GARCÍA, 1981, 39) (lámina 73, 29).

Grupo II. Elipsoide horizontal:

Tipo 2. Semielipsoide horizontal:

Nº 36: (3) 6 fragmentos de un vaso de la subvariante A.II.2.1.1.c con el labio plano. Pasta poco cuidada, de color rojizo y con desengrasante grande. Ambas superficies bruñidas. Mide 112 de Db. (SOLER GARCÍA, 1981, 35) (lámina 73, 30).

BIBLIOGRAFÍA:

SOLER GARCÍA, 1981 y 1987.

93. CUEVA OCCIDENTAL DEL PEÑÓN DE LA ZORRA.

Villena (El Alto Vinalopó).

COORDENADAS GEOGRÁFICAS: 38° 41' 50" N y 0° 51' 05" W (G).

COORDENADAS UTM: 686860.38 4285440.82

EXCAVACIÓN: por J. M^a Soler.

MATERIAL: en el Museo de Villena.

INHUMACIONES: se documentan restos humanos (tibia, cúbito y radio) en posición no anatómica, posiblemente de un solo individuo.

GENERALIDADES: se encuentra en el Peñón de la Zorra. Es una cavidad de unos 2 m de boca y otros 2 m de profundidad, abierta a unos 750 m sobre el nivel del mar, en las calizas claras del monte, con un gran peñasco suelto a medio metro de la boca. La planta de la cavidad era casi rectangular, de 4 m por 2 m. Para su excavación se dividió en cuatro pequeños sectores. En el sector A se encontraron unas piezas

158. El registro de estos elementos junto a los cráneos lleva a J.M^a Soler a sostener la hipótesis de que todos son *agujones para el cabello*.

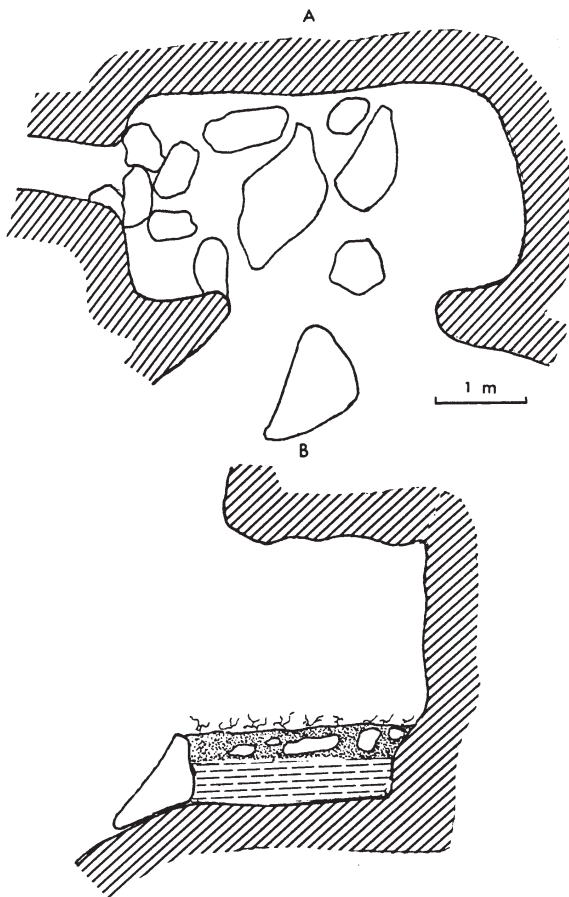


Figura 60. Planta y sección de la Cueva Occidental del Peñón de la Zorra (SOLER GARCÍA, 1981, Fig. 59).

dentarias, en el B un fragmento de vaso y en el sector C una punta de flecha. A la izquierda de la cueva, en pendiente hacia el Norte había un pasillo que se abría al exterior por un boquete circular. Eliminadas las piedras que lo obstruían se recogió un fragmento de parietal humano y en sus inmediaciones dos cuentas de collar. El pasillo resultó estéril.

En todos los sectores, el nivel inferior, formado por tierras grises apelmazadas con muchas piedras, era totalmente estéril. El intermedio era de tierras grises y tenía unos 40 cm de potencia, y sobre él se hallaba la capa vegetal de 20 cm.

CULTURA MATERIAL¹⁵⁹:

Industria lítica:

P. tallada:

Clase B. Puntas de flecha:

VI.B.1.c. De pedúnculo y lados convergentes con aletas obtusas:

Nº 1: (3) Lcr PBr, R3, Ls, S1, A, 37 x 17 x 4,2 mm (SOLER GARCÍA, 1981, 97) (lámina 74, 1).

Objetos de adorno:

Clase A. Objetos con una o más perforaciones:

A.1. Simple:

A.1.2. Cuentas:

A.1.2.1. No trabajadas:

a. De *Dentalium*:

Nº 2: (2) Una de 45 mm de longitud (SOLER GARCÍA, 1981, 97) (lámina 74, 2).

A.1.2.2. Trabajadas:

A.1.2.2.2. Gruesas:

b. Ovoides:

Nº 3-4: (45) 2 en *calaita* de 14 y 10 mm de longitud (SOLER GARCÍA, 1981, 97) (lámina 74, 3-4).

Metal:

7. Aretes:

Nº 5: (6) de plata de 2 mm de grosor con los extremos diferenciados y superpuestos. (SOLER GARCÍA, 1981, 96; SIMÓN GARCÍA, 1998, 102) (lámina 74, 5).

Cerámica:

Formas:

Clase A. Simples:

Grupo I. Esférico:

Tipo 2. Semiesférico:

Nº 6: (1) varios fragmentos de un vaso de la subvariante A.I.2.2.2.a con el labio biselado interno. Pasta negruzca. Ambas superficies espatuladas. Mide 50 mm de h. y 100 de DM. (SOLER GARCÍA, 1981, 83) (lámina 74, 6).

BIBLIOGRAFÍA:

SOLER GARCÍA, 1981 y 1987; SIMÓN GARCÍA, 1998

94. CUEVA DEL PUNTAL DE LOS CARNICEROS.

Villena (El Alto Vinalopó).

COORDENADAS GEOGRÁFICAS: 38° 41' 08" N 0° 52' 05" W (G).

COORDENADAS UTM: 685440.90 4284112.12

EXCAVACIÓN: por J. M^a Soler.

MATERIAL: En el Museo de Villena.

INHUMACIONES: se constatan huesos humanos, destacando cinco cráneos.

GENERALIDADES: se encuentra al lado del poblado del mismo nombre, al pie de los escarpes del Oeste, a unos 550 m sobre el nivel del mar.

En la primera visita se observó que la boca estaba cubierta por piedras y matas y que en el exterior había varias piedras gruesas aparentemente colocadas en semicírculo frente a la misma. Después de efectuar un sondeo delante de la entrada, se hizo necesario profundizar en el suelo de ésta para poder extraer una piedra grande que la cerraba parcialmente. En la capa superior de este sondeo aparecieron huesos de animales y a la profundidad de 30-40 cm se recogieron los primeros huesos humanos (un pequeño trozo de hueso largo, fragmentos de un maxilar inferior, 8 piezas dentarias y varios huesos indeterminados) y algunos elementos de cultura material

159. Ponemos entre paréntesis el número de inventario que el investigador da a las piezas. Los dibujos los hemos tomado de uno de los trabajos citados en la bibliografía (SOLER GARCÍA, 1981)

(fragmentos de dos recipientes cerámicos distintos, un trapecio, dos cuentas en oliva y una cuenta con perforación en «X»). En las inmediaciones, y bajo varias piedras se observaron dos tibias humanas y otros fragmentos de cerámica.

Es interesante mencionar que junto a la losa que obstruía la entrada se observó, encajada entre piedras, una calvaria con la concavidad hacia arriba (cráneo 1). En contacto con este grupo de piedras existía otro que guardaba otro cráneo (cráneo 2) que apoyaba la frente sobre una piedra, quedando su occipital bajo otra. Al lado de estos cráneos pudieron localizarse dos cuentas ovoides.

Ya en el interior de la cavidad, a unos 25 cm del cráneo anterior, pudieron localizarse dos fémures en una posición casi anatómica y a un metro de dicho cráneo se encontró otro (cráneo 3) al que le faltaba el maxilar superior guardando una posición muy próxima a un hueso largo desprovisto de sus dos epífisis. La punta de flecha del registro se obtuvo cerca de los dos fémures y el arete de plata al lado del cráneo 3.

A unos 50 cm del tercer cráneo se encontró la calvaria de un cuarto (cráneo 4) que únicamente quedaba próxima a un fragmento de cerámica. El último cráneo (cráneo 5) apareció a 1 m del anterior, pudiéndose encontrar en sus inmediaciones 6 elementos de adorno (2 conchas perforadas, 2 cuentas discoideas y 2 cuentas bitroncocónicas) y dos fragmentos de cerámica. En la explanada exterior de la cavidad se documentó la placa de sílex tabular con retoque.

CULTURA MATERIAL¹⁶⁰:

Industria lítica:

P. tallada:

Clase A. Piezas de matriz laminar poco modificada:

A.1. Láminas o cuchillos:

A.1.3. Con retoque:

Nº 1: laminita con retoque (SOLER GARCÍA, 1981, 83).

Clase B. Puntas de flecha:

V.2.a. Romboidales saliciformes sin aletas inversas:

Nº 2: (2) Lit Prt, R5, ?, S1, S, 28 x 15 x 4 mm. Presenta córtex en una cara (SOLER GARCÍA, 1981, 83) (lámina 75, 1).

Clase C. Piezas de matriz laminar modificada:

C.1. Microlitos geométricos

C.1.3. Trapecios:

C.1.3.5. Trapecios con un lado cóncavo:

Nº 3: (4) trapecio con un lado cóncavo de truncadura mayor rectilínea oblicua a la izquierda. Ambas truncaduras tienen un retoque: A.p.d.c.; la sección transversal es trapezoidal. Mide 27,5 x 17 x 3 mm (SOLER GARCÍA, 1981, 83) (lámina 75, 2).

Clase D. Piezas grandes de matriz tabular:

D.1. Piezas no apuntadas:

D.1.2. Con retoque en más de un lado:

Nº 4: (5) placa de sílex tabular con retoque Pl.mp.b.c. lat. izq., distal y lat. der. Puede considerarse una placa raspador. Mide 75 x 26 x 5 mm (SOLER GARCÍA, 1981, 83) (lámina 75, 11). Puede no adscribirse al conjunto de ajuares.

Clase E. Piezas realizadas sobre lasca y sobre fragmentos: 7. Otros útiles sobre lasca:

Nº 5: lasca con muesca retocada y efecto de buril de sílex (SOLER GARCÍA, 1981, 83).

Objetos de adorno:

Clase A. Objetos con una o más perforaciones:

A.1. Simple:

A.1.1. Colgantes:

A.1.1.1. No trabajados:

a. Conchas:

Nºs 6-7 (12-14): 2 conchas de *Marginella* Con dos perforaciones en el anverso (SOLER GARCÍA, 1981, 83) (lámina 75, 3-4).

A.1.2. Cuentas:

A.1.2.2. Trabajadas:

A.1.2.2.1. Delgadas:

c. Bitroncocónicas:

Nºs 8-13: (6-11) 6 en caliza blanca con perforación bicónica (SOLER GARCÍA, 1981, 83) (lámina 75, 5-10).

A.1.2.2.2. Gruesas:

b. Ovoides:

Nºs 14-20: (15-21) 7 cuentas ovoides en piedra de color gris con un espesor que oscila entre los 8 y los 20 mm y un diámetro comprendida entre los 7 y 11 mm. La perforación es bicónica (SOLER GARCÍA, 1981, 83) (lámina 75, 12-18).

A.3. Con perforación en X:

A.3.1. Cuentas discoideas:

Nº 21: (13) una de color negro y forma oval con una perforación transversal en X. Su sección transversal es plano convexa. Mide 8 x 4 mm (SOLER GARCÍA, 1981, 83) (lámina 75, 19).

Metal:

7. Aretes:

Nº 22: (3) arete de plata formado por una lámina de 1 mm de espesor con los extremos diferenciados y superpuestos. Mide 5 mm de diámetro máximo (SOLER GARCÍA, 1981, 83; SIMÓN GARCÍA, 1998, 102) (lámina 75, 20).

Cerámica:

1. Cerámica lisa:

Formas:

Clase A. Formas simples:

Grupo I. Esférico:

Tipo 2. Semiesférico:

Nº 23: (1) vaso de la subvariante A.I.2.1 ? a con el labio redondeado engrosado interno. La coloración es gris en la superficie interna y siena claro en algunas zonas de la superficie externa. La pasta es relativamente fina, con poco desengrasante. Las superficies están espatuladas (SOLER GARCÍA, 1981, 83) (lámina 75, 22)

Fragmentos:

De borde:

Nº 24: (3) tres fragmentos del cuerpo y borde, toscos, de pasta negra con abundante desengrasante de cuarzo y superficies rojizas con manchas negras (SOLER GARCÍA, 1981, 83) (lámina 75, 23).

160. Ponemos entre paréntesis el número de inventario que el autor da a los materiales. Los dibujos se han tomado de uno de los trabajos referenciado en la en la bibliografía (SOLER GARCÍA, 1981).

Nº 25: (2) Fragmento de borde con el labio redondeado y engrosado externo. Pasta negruzca (SOLER GARCÍA, 1981, 83) (lámina 75, 24).

De cuerpo:

Nº 26: 7 pequeños fragmentos lisos y amorfos (SOLER GARCÍA, 1981, 83).

MALACOFAUNA:

Nº 27: (1) Una concha de *Acanthocardia edule* (lámina 75, 21)

BIBLIOGRAFÍA:

SOLER GARCÍA, 1981 y 1987; SIMÓN GARCÍA, 1988

95. CUEVA DEL MOLINICO.

Villena (El Alto Vinalopó).

COORDENADAS GEOGRÁFICAS: 38° 39' 20" N y 0° 53' 20" W (G).

COORDENADAS UTM: 683705.28 4280740.62

EXCAVACIÓN: prospectada en 1983 por José M.^a Soler después de que hubiese sido excavada por unos clandestinos que

dejaron un amontonamiento de cráneos en un rincón, a la izquierda de la entrada.

MATERIAL: en el Museo de Villena.

INHUMACIONES: se constatan 22 individuos. Siete aparecieron anteriormente a la excavación de Soler.

GENERALIDADES: situada en la cima del Cabezo del Padre, a unos 525 m sobre el nivel del mar, en las inmediaciones del yacimiento llamado Casa de Lara. Es una cavidad de forma trapecial con unas dimensiones de 4 m en dirección Norte-Sur y 6 m en dirección Noroeste-Sureste. La altura es de 1,5 m. aproximadamente.

La entrada estaba taponada por piedras. Los excavadores clandestinos habían vaciado hasta la roca el centro de la cavidad, amontonando junto a la misma huesos humanos correspondientes a un mínimo de 7 individuos.

La cavidad tenía un relleno bastante uniforme: un estrato superior, de 50-60 cm de potencia compuesto por muchas piedras y tierras grises, superpuesto a otro de 15-20 cm. de potencia de tierras pardas con menos piedras. Este último es el que arrojó la mayor cantidad de cráneos y huesos.

No toda la información sobre la disposición de los restos se perdió con la acción de los furtivos. Los cráneos de unos 7 individuos (nºs 1-7) aparecieron entre las rocas de la izquierda y del fondo. En la parte más próxima a la entrada se registraron los cráneos de otros 8 (nºs 8-15) bajo las grandes losas que la taponaban. De estos últimos, algunos rebasaban la línea de la entrada y yacían bajo las tierras de la explanada exterior ya al aire libre.

Desde una fecha anterior a 1955 se conoce una cuenta de collar sobre lámina de oro que, encontrada en el Cabezo del Padre, pudo formar parte de los ajueres de los inhumados en esta cavidad. La carencia de algunos elementos repetidos en otras cavidades abordadas en este *Corpus*, nos hacen considerar el carácter incierto de esta cavidad dentro del marco de estudio propuesto en este trabajo.

CULTURA MATERIAL¹⁶¹:

Industria lítica:

P. Tallada:

Clase E. Piezas fabricadas sobre lasca y fragmentos:

1. Lascas sin retoque:

Nº 1: lasquita de sílex. Apareció junto al cráneo nº 8 (SOLER GARCÍA, 1986, 116). En el Museo de Villena se conservan seis lascas más.

Objetos de adorno:

Clase A. Objetos con una o más perforaciones:

A.1. Simple:

A.1.1. Colgantes:

A.1.1.1. No trabajados:

a. Conchas:

Nº 2: (13) ápice perforado de un *Conus*. Apareció en el rincón NW. con los cráneos 1-4 (SOLER GARCÍA, 1986, 115) (lámina 74, 7).

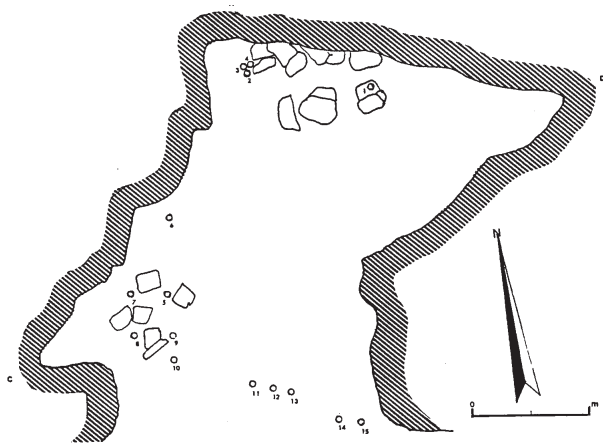


Figura 61. Planta de la Cueva del Molinico con indicación de la aparición de los cráneos. (SOLER GARCÍA, 1986, fig. 1).

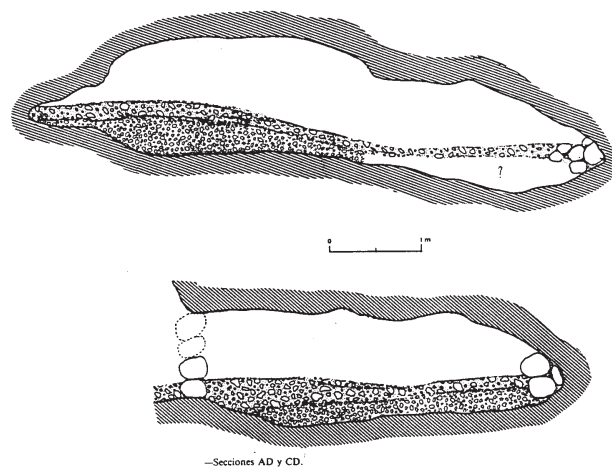


Figura 62. Secciones de la Cueva del Molinico (SOLER GARCÍA, 1986, figs. 23)

161. Ponemos entre paréntesis el número de inventario que el investigador da a los materiales. Los dibujos los hemos tomado de uno de los trabajos citados en la bibliografía (SOLER GARCÍA, 1986).

Nº 3:(14) fragmentos de *Conus* aparecidos entre los cráneos 14 y 15 (SOLER GARCÍA, 1986 , 115) (lámina 74, 8).

Nº 4: (11) de *Columbella* perforada. Apareció en el rincón NW con los cráneos 2-4 (SOLER GARCÍA, 1986, 115) (lámina 74, 9).

Nº 5 (12) de *Columbella* perforada. Apareció entre las tierras cribadas por los excavadores clandestinos (SOLER GARCÍA, 1986 , 116) (lámina 74, 10).

c. Dientes:

Nº 6: (3) partido longitudinalmente y perforado. Apareció en el rincón NW. junto a los cráneos 24 (SOLER GARCÍA, 1986, 115) (lámina 74, 11).

A.1.2. Cuentas:

A.1.2.1. No trabajadas:

b. Vértebras de pescado:

Nºs 7-10: (47) 4 vértebras de pescado. Aparecieron en el rincón NW. junto a los cráneos 2-4 (SOLER GARCÍA, 1986 , 115) (lámina 74, 12-15).

Metal:

1. Punzones:

Nº 11: (15) Punzón de sección cuadrada de 75 x 2 x 2 mm (SOLER GARCÍA, 1986, 115; SIMÓN GARCÍA, 1998, 102) (lámina 74, 16).

7. Aretes:

Nº 12: (10) en cobre o bronce con los extremos diferenciados y superpuestos. Sección circular. Mide 22 mm de D. (SOLER GARCÍA, 1986, 115; SIMÓN GARCÍA, 1998, 102) (lámina 74, 17).

9. Cuentas fabricadas sobre lámina:

Nº 13: lámina de oro de 0,5 mm de e enrollada sobre si misma, 7 incisiones paralelas . Apareció antes de la excavación. (SOLER GARCÍA, 1986 , 117). No se tiene la certeza de que forme parte de algún ajuar (lámina 74, 18).

Cerámica:

1. Cerámica lisa:

Formas:

Clase A. Simples:

Grupo I. Esférico:

Tipo 2. Semiesférico:

Nº 14: (9) vaso de la subvariante A.I.2.1.?a con el labio biselado interno. Color pardo-grisáceo, paredes finas y superficie lisa. Apareció junto al cráneo nº1 (SOLER GARCÍA, 1986 , 116) (lámina 74, 19).

Nº 15: (1) vaso de la subvariante A.I.2.1.? a con el labio engrosado interno y mamelón. Su coloración es pardo negruzca y debió tener otro mamelón en el borde opuesto que está muy desconchado. Apareció junto al cráneo nº6 (SOLER GARCÍA, 1986 , 116) (lámina 74, 20).

Fragmentos:

De borde:

Nº 16: (16) Fragmento de cuerpo y borde con el labio biselado. Factura tosca, color pardo con manchas negruzcas. Apareció en el rincón NW. con los cráneos 24 (*Ibid.* , 116) (lámina 74, 21).

De base:

Nº 17: (8) fragmento de base plana, con desengrasante menu-do y color pardo rojizo. Apareció junto a los cráneos 1415 (SOLER GARCÍA, 1986 , 116) (lámina 74, 22).

De cuerpo e indeterminados:

Nº 18: (2) fragmento de cuerpo de perfil en S. Color pardo rojizo. Apareció junto a los cráneos 14-15 (SOLER GARCÍA, 1986 , 116) (lámina 74, 23).

Nº 19: 2 fragmentos amorfos. Aparecieron en el rincón NW (SOLER GARCÍA, 1986 , 116).

BIBLIOGRAFÍA:

SOLER GARCÍA, 1986 y 1987; SIMÓN GARCÍA, 1998

96. CUEVA DE LA CASA COLORÁ.

Elda (Vinalopó Mitjà).

COORDENADAS GEOGRÁFICAS: 38° 29' 10" N 0° 47' 10" W (G).

COORDENADAS UTM: 693103.07 4262145.87

EXCAVACIÓN: los materiales fueron recogidos por miembros de la Sección Arqueológica del Centro Excursionista Eldense.

MATERIAL: en el Museo Municipal de Elda.

INHUMACIONES: se constatan tres individuos, a partir de un cráneo, tres mandíbulas y otros huesos.

GENERALIDADES: se abre a 480 m sobre el nivel del mar en la ladera meridional de La Torreta, sierra al Noroeste del casco urbano de Elda.

CULTURA MATERIAL¹⁶²:

Industria lítica:

P. tallada:

Clase A. Piezas de matriz laminar poco modificada:

A.1. Láminas o cuchillos:

A.1.3. Con retoque:

A.1.3.c. Con retoque en más de un lado:

Nº 1: (2) fragmento distal de lámina de semidescortezado con la sección transversal trapezoidal. Presenta retoque Pl. p. d. c. en ambos lados. Mide 42 x 17 x 5,5 mm (HERNÁNDEZ PÉREZ, 1982, 10) (lámina 76, 1).

Clase B. Puntas de flecha:

IV.2.a. Foliáceas saliciformes sin aletas inversas:

Nº 2: (1) R4, ?, S1, S, 53 x 17 x 5 mm (HERNÁNDEZ PÉREZ, 1982, 8) (lámina 76, 2).

IV.3.a. Foliáceas lauriformes sin aletas inversas:

Nº 3: (3) R4, ?, S1, S, 38 x 11 x 3 mm (HERNÁNDEZ PÉREZ, 1982, 8) (lámina 76, 3).

IV.? Foliáceas no clasificables por fractura:

Nº 4: (2) R5, L, S2, S, 52,5 x 16,5 x 3 mm (HERNÁNDEZ PÉREZ, 1982, 8) (lámina 76, 4).

162. Ponemos entre paréntesis el número de inventario que M.S. Hernández da a las piezas. Los dibujos, a excepción de la punta de flecha nº 10, se han tomado del trabajo referenciado en la bibliografía (HERNÁNDEZ PÉREZ, 1982).

V.? Romboidales no clasificables por fractura:

Nº 5: (8) Lrr Pxr, R4, ?, S2, A, 29 x 15,5 x 5 mm (HERNÁNDEZ PÉREZ, 1982, 8) (lámina 76, 6).

VI.B.1.a de pedúnculo y lados convergentes con aletas rectas:

Nº 6: (1) Lrr PBr, R4, ?, S2, S, 34 x 20 x 4 mm (HERNÁNDEZ PÉREZ, 1982, 9) (lámina 76, 7).

VI.B.1.b. De pedúnculo y lados convergentes con aletas agudas:

Nº 7: (7) Lxx Prr, R3, Ls, S1, S, 25 x 20 x 5 mm (HERNÁNDEZ PÉREZ, 1982, 9) (lámina 76, 5).

Nº 8: (5) Lxx Prr, R4, ?, S1, S, 45 x 17 x 5 mm (HERNÁNDEZ PÉREZ, 1982, 9) (lámina 76, 8).

Nº 9: (6) Lrr Prr, R4, ?, S1, A, 39 x 25 x 6 mm (HERNÁNDEZ PÉREZ, 1982, 9) (lámina 76, 9).

Nº 10: Lrr Prr, R5, L, S1, S (con ambos extremos fracturados), 29 x 13 x 4,5 mm (lámina 76, 12).

VI.B.1.c. De pedúnculo y lados convergentes con aletas obtusas:

Nº 11: (4) Lrr Prr, S, S1, R4, ?, (aletas incipientes), 30 x 13,5 x 4,2 mm (HERNÁNDEZ PÉREZ, 1982, 9) (lámina 76, 10).

P. pulimentada:**A. Hachas:**

Nº 12: (1) hacha pulimentada de forma triangular. Caras: biconvexas; bordes vistos de cara: convexo/convexo, vistos de perfil: en curva uniforme; talón visto de cara: convexo, visto de perfil: en curva uniforme; corte visto de cara: convexo, visto de frente recto con macrolevantamientos. Sección transversal: oval. Materia prima: piedra gris clara. Mide 141 x 40,5 x 55 mm (HERNÁNDEZ PÉREZ, 1982, 10) (lámina 76, 13).

B. Azuelas:

Nº 13: (2) azuela pulimentada de forma oval. Caras: convexa/recta; bordes vistos de cara: convexo/convexo, vistos de perfil: en curva uniforme; talón visto de cara: convexo, visto de perfil: en curva uniforme; corte visto de cara: convexo, visto de frente: curvo, con macrolevantamientos. Sección transversal: oval. Materia prima: Diabasa. Mide 99 x 53 x 27 mm (HERNÁNDEZ PÉREZ, 1982, 10) (lámina 76, 19).

Útiles óseos:**F. Elementos sobre soporte modificado totalmente de sección aplanada:**

Nº 14 (1) útil fracturado en su extremo distal. Sección transversal oval. Mide 178 x 11 x 6 mm (HERNÁNDEZ PÉREZ, 1982, 11) (lámina 76, 14).

Metal:**1. Punzones:**

Nº 15: (2) de cobre biapuntado de sección transversal cuadrada. Mide 103 x 2 mm (HERNÁNDEZ PÉREZ, 1982, 11; SIMÓN GARCÍA, 1998, 78) (lámina 76, 11).

Nº 16: (3) fragmento de punzón de cobre de sección transversal circular, incurvado, presenta pequeños cortes perpendiculares a la zona fracturada, prologándose la parte central de ésta por una pequeña protuberancia. Mide 32,5 x 4,5 mm (HERNÁNDEZ PÉREZ, 1982, 11) (lámina 76, 15).

Cerámica:**1. Cerámica lisa:****Fragmentos:****De borde:**

Nº 17: (1) fragmento de borde curvo entrante de un vaso con labio apuntado. La pasta es cuidada con desengrasante pequeño y la superficie externa está erosionada, teniendo una tonalidad ocre, mientras que la interna es grisácea y está alisada (HERNÁNDEZ PÉREZ, 1982, 8) (lámina 76, 16).

Nº 18: (4) fragmento de borde recto entrante con labio engrosado externo e inclinado hacia el exterior. La pasta está cuidada con desengrasante pequeño. La superficie externa está alisada teniendo una coloración irregular con manchas marrones, rojizas y grisáceas. La superficie interna está erosionada, teniendo una tonalidad marrón grisácea (HERNÁNDEZ PÉREZ, 1982, 8) (lámina 76, 17).

Nº 19: (3) fragmento de borde curvo entrante de un vaso con el labio redondeado. Pasta sin cuidar con desengrasantes de tipo arenoso en la superficie. Ambas superficies tienen una tonalidad marrón rojizo, estando alisadas y erosionadas (HERNÁNDEZ PÉREZ, 1982, 8) (lámina 76, 20).

Nº 20: (2) fragmento de borde curvo entrante de un vaso con el labio redondeado. Presenta la superficie externa alisada y erosionada con posibles restos de elementos de aprehensión de tipo mamelón; la pasta presenta desengrasante de mediano tamaño. La superficie interna está erosionada. La tonalidad general es marrón rojiza con manchas blancas. (HERNÁNDEZ PÉREZ, 1982, 8) (lámina 76, 21).

De Base:

Nº 21: (5) fragmento de base plana. Pasta cuidada con desengrasante de mediano tamaño. Ambas superficies erosionadas. La externa es de tonalidad general ocre con manchas rojizas, la interna es de color gris (HERNÁNDEZ PÉREZ, 1982, 8) (lámina 76, 18).

De cuerpo e indeterminados:

Nº 21: fragmento de pared. Pasta cuidada con desengrasante de pequeño tamaño. Ambas superficies erosionadas. La externa es de color marrón, la interna es gris (HERNÁNDEZ PÉREZ, 1982, 8).

MALACOFUNA:

2 conchas de *Glycymeris gaditanus*.

BIBLIOGRAFÍA:

HERNÁNDEZ PÉREZ, 1982; POVEDA NAVARRO, 1988; SIMÓN GARCÍA, 1998.

97. CUEVA DEL HACHA.

Elda (Vinalopó Mitjà).

COORDENADAS GEOGRÁFICAS: 38° 29' 25" N y 0° 47' 15" W (G).

COORDENADAS UTM: 692970.79 4262605.39

EXCAVACIÓN: fue prospectada por el Centro Excursionista Eldense.

MATERIAL: en el Museo Municipal de Elda.

INHUMACIONES: se encontraron restos que identifican un mínimo de 3 individuos (3 cráneos). A 100 m de la entrada se encontró otro cráneo.

GENERALIDADES: se trata de una cavidad abierta a unos 460 m sobre el nivel del mar, en las Laderas del Pantano, bajo un cerro donde existe un poblado del *Bronce Antiguo* (POVEDA NAVARRO, 1988, 34), a escasos metros del muro del pantano. Es un yacimiento difícil de clasificar por la parquedad de su cultura material. Entre la misma, cabe destacar el fragmento de cerámica campaniforme que nosotros no hemos visto (C.E.E., 1972, Lam III. 6). Es posible que se trate de un enterramiento algo más avanzado que el grueso de los tratados en este trabajo. En este sentido es interesante recordar que M.S. Hernández plantea la posibilidad de que se adscriba al *Horizonte Campaniforme de Transición* o al *Bronce Pleno* (HERNÁNDEZ PÉREZ, 1982, 17). Su ubicación podría avalar esta última hipótesis. Con todo ello, debemos considerar a este enterramiento como incierto dentro del marco cronológico de este trabajo.

No tenemos la certeza de que los microlitos y laminitas mencionados por A. Poveda pertenezcan a la cavidad o si se encontraron en la ladera (POVEDA NAVARRO, 1988, 35). Cuando visitamos el Museo de Elda no se exponían materiales de esa índole en la vitrina correspondiente.

CULTURA MATERIAL: el material citado por el C.E.E. y dispuesto en las vitrinas del Museo de Elda es el siguiente:

Industria lítica

P. pulimentada:

A. Hachas:

Nº 1: hacha pulimentada de forma trapezoidal. Caras: x/x; bordes vistos de cara: x/x, vistos de perfil: en curva uniforme; talón visto de cara: recto, visto de perfil: facetado; corte visto de cara: convexo, visto de frente: recto, sinuoso. Sección : oval. Materia prima: diabasa. Mide 73,5 x 49 x 27,5 mm (lámina 77, 1).

Nº 2: hacha pulimentada de forma trapezoidal. Caras: r/x; bordes vistos de cara: r/r, vistos de perfil: en curva uniforme; talón visto de cara: convexo, visto de perfil: en curva uniforme; corte visto de cara: convexo, visto de frente: convexo, sinuoso. Sección : oval. Materia prima: diabasa. Mide 83,5 x 49 x 22 mm (lámina 77, 2).

Útiles óseos:

F. Elementos sobre soporte modificado totalmente de sección aplanada:

F.1. Apuntados:

Nº 3: de sección planoconvexa. Mide 132 x 12 x 6 mm (lámina 77, 3).

Metal:

1. Punzones:

Nº 4: un fragmento de punzón de metal de sección cuadrangular de 47 x 3 mm (HERNÁNDEZ PÉREZ, 1982, 17; SIMÓN GARCÍA, 1998, 78, Fig. 44, 12).

Cerámica:

3. Cerámica campaniforme

Fragmentos:

Nº 5: un fragmento de campaniforme inciso (?) (C.E.E., 1972, Lám. III, 6).

BIBLIOGRAFÍA:

C.E.E., 1972; HERNÁNDEZ PÉREZ, 1982; MARTÍNEZ CEBRIÁN, 1981; POVEDA NAVARRO, 1988; SIMÓN GARCÍA, 1998.

98. COVA DE LA SERRETA DE LA VELLA.
Monovar (Vinalopó Mitjà).

COORDENADAS GEOGRÁFICAS: 38° 26' 14" N. y 2° 51' 15" E (M)

COORDENADAS UTM: 689232.75 4256624.89

EXCAVACIÓN: anterior a 1883. Posteriormente ha sufrido numerosas remociones. Fue estudiada por J. Vilanova y Piera.

MATERIAL: el material que Vilanova observó no ha sido localizado. Como producto de las remociones posteriores existe un lote de material en la colección expuesta en Novelda y en la particular de M. Romero. Es posible que algunas de las piezas de las colecciones mencionadas no se hayan encontrado en la misma cueva y que procedan de la ladera o de sus inmediaciones. No debe descartarse la posibilidad de que algunas procedan de otros yacimientos.

INHUMACIONES: conforme al estudio realizado por F. de las Barras Aragón se puede especificar un mínimo de siete individuos.

GENERALIDADES: se trata de una amplia cavidad situada a unos 400 m sobre el nivel del mar, en una de las laderas de la Serreta de la Vella, al Norte de la población de Monóvar.

CULTURA MATERIAL:

J. Vilanova encontró en piedra tallada algún «cuchillo de pedernal» y en piedra pulimentada, «hachas y una gubia».

La cerámica que él observó era «tosca con adornos digitales y estrías en ángulo». En su registro destaca «una punta de lanza de cobre». Apunta la presencia de fauna (restos de ciervo, caballo y toro) y malacofauna (conchas de *Pecten* y *Pectunculus*).

El material depositado en las colecciones de Novelda es el siguiente:

Industria lítica:

P. tallada:

Clase A. Piezas de matriz laminar poco modificada:

A.1. Láminas o cuchillos:

A.1.1. Sin retoque:

Nº 1: fragmento distal de lámina simple en sílex de sección trapezoidal. Presenta dos fracturas axiales en el lateral izquierdo y microescotaduras irregulares en el lateral derecho. Mide 76 x 16 x 6 mm (lámina 78, 1).

Nº 2: lámina simple en sílex de sección triangular poligonal con talón liso, bulbo marcado y microescotaduras irregulares en ambos laterales. Mide 36 x 15 x 5 mm (lámina 78, 2).

Nº 3: fragmento mesial de lámina simple en sílex de sección trapezoidal. Ambas fracturas con cresta de flexión y microescotaduras irregulares en ambos laterales. Mide 30 x 19,5 x 3,5 mm (lámina 78, 3).

Nº 4: fragmento mesial de lámina simple en sílex de sección trapezoidal y microescotaduras irregulares en ambos laterales. Mide 16 x 13 x 4,5 (lámina 78, 4 mm).

Nº 5: fragmento proximal de lámina simple en sílex de sección trapezoidal con talón liso, bulbo difuso, fractura distal con cresta de flexión y microescotaduras irregulares en ambos laterales. Mide 22,5 x 17,5 x 4 mm (lámina 78, 5).

Nº 6: fragmento mesial de lámina simple en sílex de sección trapezoidal y microescotaduras irregulares en ambos laterales. La fractura proximal está afectada por levantamientos de tipo térmico. Mide 30 x 18 x 3 mm (lámina 78, 6).

Nº 7: fragmento mesial de lámina simple en sílex de sección trapezoidal con cresta de flexión en la fractura distal y levantamientos térmicos. Mide 27 x 15 x 4,5 mm (lámina 78, 7).

Nº 8: fragmento mesial de lámina simple en sílex de sección trapezoidal con la fractura distal con cresta y microescotaduras irregulares en ambos laterales. Mide 32 x 27 x 5,5 mm (lámina 78, 8).

Nº 9: fragmento mesial de lámina simple en sílex de sección trapezoidal con la fractura proximal con cresta y microescotaduras irregulares en ambos laterales. Mide 27 x 15 x 3,8 mm (lámina 78, 9).

Nº 10: fragmento mesial de laminita simple en sílex de sección trapezoidal triangular con microescotaduras irregulares en el lateral izquierdo. Mide 26 x 9 x 4 mm (lámina 78, 10).

Nº 11: fragmento mesial de laminita simple en sílex de sección trapezoidal con levantamientos térmicos en el anverso. Mide 18 x 11 x 3 mm (lámina 78, 11).

Nº 12: laminita de semidescortezado en sílex de sección trapezoidal triangular con talón diedro, bulbo marcado y microescotaduras irregulares en ambos laterales. Mide 30 x 10 x 3 mm (lámina 78, 12).

Nº 13: fragmento mesial de laminita simple en sílex de sección trapezoidal triangular con microescotaduras irregulares en el lateral izquierdo (lámina 78, 13).

Nº 14: fragmento proximal de laminita simple en sílex de sección trapezoidal con talón diedro, bulbo difuso y microescotaduras irregulares en ambos laterales. Mide 19 x 10 x 2,5 mm (lámina 78, 14).

Nº 15: laminita simple en sílex de sección triangular poligonal con talón facetado, bulbo marcado y microescotaduras irregulares en el lateral derecho. Mide 23 x 11 x 4,8 mm (lámina 78, 15).

Nº 16: laminita de semidescortezado en sílex de sección trapezoidal triangular con talón facetado, bulbo difuso y microescotaduras irregulares en el lateral izquierdo. Está afectada por levantamientos de tipo térmico. Mide 24,5 x 11 x 3 mm (lámina 78, 16).

Nº 17: laminita simple en sílex de sección poligonal con talón puntiforme, bulbo difuso y microescotaduras irregulares en el lateral derecho. Mide 22 x 7,5 x 2 mm (lámina 78, 17).

Nº 18: laminita de semidescortezado en sílex de sección trapezoidal con talón liso, bulbo difuso y microescotaduras irregulares en ambos laterales. Mide 22 x 8 x 3 mm (lámina 78, 18).

Nº 19: fragmento distal de laminita simple en sílex de sección trapezoidal con microescotaduras irregulares en el lateral izquierdo. Mide 20 x 10,5 x 1,8 mm (lámina 78, 19).

Nº 20: fragmento distal de laminita simple en sílex de sección trapezoidal con microescotaduras irregulares en el lateral derecho. Mide 12,5 x 11 x 2 mm (lámina 78, 21).

Nº 21: fragmento mesial de laminita simple en sílex de sección poligonal con la fractura distal con cresta de flexión y la fractura proximal afecta por un levantamiento de tipo térmico. Mide 16 x 11 x 2 mm (lámina 78, 22).

Nº 22: fragmento mesial de lámina simple en sílex de sección trapezoidal con levantamientos térmicos. Presenta microescotaduras en el lateral derecho proximal. Mide 20,5 x 14 x 3,8 mm (lámina 78, 23).

Nº 23: fragmento proximal de lámina simple en sílex de sección trapezoidal con talón liso, bulbo rebajado y fractura distal con cresta de flexión. Mide 16,5 x 21 x 5 mm (lámina 78, 24).

Nº 24: fragmento proximal de lámina simple en sílex de sección trapezoidal triangular con talón liso, bulbo difuso y microescotaduras irregulares en ambos laterales. Mide 20 x 12 x 4,5 mm (lámina 78, 25).

Nº 25: laminita simple en sílex de sección trapezoidal triangular con talón liso, bulbo rebajado y microescotaduras irregulares en el lateral derecho. Mide 24 x 8 x 5,5 mm (lámina 78, 26).

Nº 26: fragmento mesial de lámina simple en sílex de sección triangular y microescotaduras irregulares en ambos laterales. Mide 17 x 21 x 6 mm (lámina 78, 27).

Nº 27: fragmento proximal de laminita simple en sílex de sección triangular con talón liso, bulbo difuso y microescotaduras irregulares en el lateral izquierdo. Mide 12 x 10 x 2 mm (lámina 78, 28).

Nº 28: fragmento distal de laminita simple en sílex de sección triangular y microescotaduras irregulares en el lateral derecho. Mide 13 x 11 x 3 mm (lámina 78, 29).

Nº 29: fragmento proximal de laminita simple en sílex de sección triangular con talón liso y bulbo difuso. Mide 14 x 11 x 4,5 mm (lámina 78, 30).

Nº 30: fragmento mesial de lámina simple en sílex de sección trapezoidal con levantamientos térmicos y microescotaduras irregulares en ambos laterales (lámina 78, 31).

A.1.3. Con retoque:

A.1.3.a. Con retoque en un lado:

Nº 31: fragmento mesial de lámina simple en sílex de sección trapezoidal. Presenta retoque Pl. m. d. c. lat. izq. y microescotaduras irregulares en el filo derecho. Mide 20 x 13 x 3,5 mm (lámina 78, 32).

A.2. Raspadores sobre lámina:

Nº 32: raspador sobre fragmento distal de lámina simple en sílex de sección trapezoidal. Presenta retoque Pl. m. d. c. (frente) y microescotaduras irregulares en el lateral derecho. Mide 26 x 15 x 4 mm (lámina 78, 33).

Nº 33: raspador sobre fragmento distal de laminita simple en sílex de sección trapezoidal. Presenta la fractura próxima con cresta de flexión y retoque Pl. p. d. c. distal (frente) y lateral derecho con microescotaduras irregulares. Mide 13 x 11 x 3 mm (lámina 78, 34).

Clase B. Puntas de flecha:**V.1.b. Romboidales amigdaloides con aletas inversas:**

Nº 34: Lrr PBr, R5, L, S1, A, 28,5 x 14 x 3 mm (lámina 78, 35).

Nº 35: Lrr Prr, R4, ?, S1, S, 32 x 15,5 x 6,5 mm (lámina 78, 36).

VI.B.1.c. De pedúnculo y lados convergentes con aletas obtusas:

Nº 36: Lrr PBr, R3, Ls, S1, S, (17) x 16 x 3 mm. Fragmentada en la punta (lámina 78, 37).

Nº 37: Lxx Pxx, R5, L, S2, A, 38 x 15 x 4 mm (lámina 78, 38).

VI.C.1.c. Cruciformes con aletas obtusas:

Nº 38: Lxx Pxx, R4, ?, S2, S, 20 x 11,5 x 4 mm (lámina 78, 39).

VI.C.2.c. Cruciformes con una aleta obtusa:

Nº 39: Lrr P?, R5, L, S2, A, 17 x 13 x 4 mm (lámina 78, 40).

Clase C. Piezas de matriz laminar modificada:**C.1. Microlitos geométricos:****C.1.1 segmentos de círculo:**

Nº 40: segmento de círculo irregular sobre lámina de sección triangular. Presenta retoque en el arco: A.p.d.c. y microescotaduras irregulares en la cuerda. Mide 18,5 x 11,5 x 2,5 mm (lámina 78, 41).

Nº 41: posible fragmento de segmento irregular sobre lámina de sección triangular. Presenta retoque A.p.d.c. en el arco y la cuerda con microescotaduras irregulares. Mide 15 x 8 x 3 mm (lámina 78, 44).

C.1.3. Trapecios:**C.1.3.1. Trapecios simétricos de truncaduras rectilíneas:**

Nº 42: trapecio simétrico de truncaduras muy oblicuas sobre lámina de sección triangular. Presenta retoque A.p.d.c. en ambos lados. Mide (mm) B = 18, b = 4, a = 12 y e = 2 (lámina 78, 42).

C.1.3.2. Trapecios asimétricos de truncaduras rectilíneas:

Nº 43: trapecio asimétrico de truncadura mayor corta oblicua a la derecha sobre lámina de sección trapezoidal. Presenta retoque A.p.i.c. en la T.M; A.p.d.c. en la t.m. y A.p.i.c. en b, y microescotaduras irregulares en la base mayor. Mide (mm) B = 19, b = 12, a = 11,5 y e = 2,5 (lámina 78, 43).

Clase E. Piezas realizadas sobre lasca y sobre fragmentos:**1. Lascas sin retoque (simples y de semidescortezado):**

Nº 44: lasca laminar de semidescortezado en sílex de sección triangular con talón puntiforme, bulbo rebajado y microescotaduras irregulares en el lateral derecho. Mide 26 x 14 x 3 mm (lámina 78, 20).

Nº 45: lasca simple en sílex de sección triangular con talón facetado y bulbo marcado. Mide 27 x 19 x 6 mm.

Nº 46: lasca de semidescortezado en sílex de sección trapezoidal con talón facetado, bulbo difuso y microescotaduras irregulares en ambos laterales. Mide 39 x 31 x 9 mm.

Nº 47: lasca simple en sílex de sección triangular con talón liso, bulbo difuso y microescotaduras irregulares en ambos laterales. Mide 25 x 19,5 x 6 mm.

Nº 48: lasca simple en sílex de sección trapezoidal con talón liso, bulbo marcado y microescotaduras irregulares en ambos laterales. Mide 40 x 37 x 12 mm.

Nº 49: lasca de semidescortezado en sílex de sección triangular con talón liso, bulbo marcado y microescotaduras irregulares en ambos laterales. Mide 23 x 21 x 7 mm.

Diversos:

Existen numerosos fragmentos en sílex con levantamientos de tipo térmico.

Objetos de adorno:**Clase A. Objetos con una o más perforaciones:****A.1. Simple:****A.1.1. Colgantes:****A.1.1.1. No trabajados:****a. Conchas:**

Nº 50: concha de *Glycymeris gaditanus* con el ápex perforado (lámina 78, 45).

Nº 51: concha de *Cerastoderma edule* con el ápex perforado.

Nºs 52-53: dos conchas de *Conus mediterraneus* perforadas.

c. Dientes:

Nº 54: diente de ¿cérvido? con perforación cónica en un extremo. Mide 18 x 8 x 5 mm (lámina 78, 46).

A.1.2. Cuentas:**A.1.2.2. Trabajadas:****A.1.2.2.1. Delgadas:****a. Discoidales:**

Nº 55: en hueso con perforación cilíndrica. Mide 8 x 4 mm (lámina 78, 47)

c. Bitroncocónicas:

Nº 56: dos en caliza con perforación bicónica. Miden 7,5 x 4 (lámina 78, 48).

Diversas:

Nº 57: cuenta discoidal cilíndrica de caliza blanca con estrechamiento en su parte superior. Presenta perforación bicónica. Su sección se asemeja a dos cuentas discoidales de distinto diámetro unidas. Mide 7 x 5,5 (lámina 78, 49).

Diversos:**Conchas recortadas:**

Nº 58: fragmento recortado de *Glycymeris gaditanus* (lámina 78, 50).

Útiles óseos:**Diversos:**

Nº 59: fragmento de diáfisis ósea con cinco incisiones paralelas. S sección en U. Mide 47 x 14 x 7 (lámina 78, 51).

Cerámica:**1. Cerámica lisa:****Fragmentos:****De cuerpo e indeterminados:**

- varios fragmentos. Las pastas son grises compactas con desgranante calizo grande y abundante. En algunos existen agujeros de lañado o mamelones como elementos de aprehensión. No tenemos la certeza de que procedan de la cavidad. Romero

no nos asegurásemos que todos se hubieran encontrado en la cavidad.

2. Cerámica decorada:

Incisa:

varios fragmentos con incisiones. Presentan la mismas características y problemática que los lisos.

BIBLIOGRAFÍA:

DE LAS BARRAS ARAGÓN, 1930; HERNÁNDEZ PÉREZ, 1982; LLOBREGAT CONESA, 1973B; VILANOVA y PIERA, 1882.

99 - 103. COVES DE LA SERRETA LLARGA.

Novelda (Vinalopó Mitjà).

COORDENADAS GEOGRÁFICAS: Cavidades Ladera Este: 38° 24' 33" N y 20° 57' 5" E (M). Cavidades de la Ladera Oeste: 38° 24' 50" ? y 2° 56' 55" E (M).

COORDENADAS UTM: 697796.06 4253715.42

EXCAVACIÓN: fueron vaciadas en 1983 por el Sr. Romero.

MATERIAL: en la colección particular de Romero y en la expuesta en la Casa de la Cultura de Novelda.

INHUMACIONES: solamente se documenta un diente humano en una de las cavidades (Cueva 2 del Este), lo que hace que consideremos incierto el conjunto, aunque hay que matizar la casi total ausencia de industria ósea (salvo cuentas de collar) y fauna por lo que no hay que descartar que la falta o parquedad de restos humanos se deba a una recogida selectiva del material. Hay que anotar que estas cavidades ya han sido consideradas sepulcrales (LÓPEZ MIRA y ORTEGA PÉREZ, 1991, 37).

GENERALIDADES: se trata de cinco cavidades situadas en la Serreta Llarga de Novelda. Las que se ubican en la ladera Este se abren frente a la población. Desde ellas puede divisarse justo abajo unas balsas de regadío. La que hemos denominado nº1 se abre al SW, tratándose de un abrigo ubicado a 470 m sobre el nivel del mar. En su interior existía una capa suelta de tierra marrón no apareciendo piedras cuando se efectuó el vaciado. Su forma es triangular con unos 3 m de alto en la entrada, 5 m de ancho y 5 m de profundidad. En una de las paredes del abrigo se observan señales del fuego.

Unos 20 m más abajo de la anterior se abre la que hemos denominado nº 2 que responde a un abrigo profundo que al parecer estaba cubierto de piedras que envolvían un hueco por el que se adivinaba su existencia. El sedimento arqueológico se encontraba en la misma boca y debía tener una potencia de unos 50 cm. En la actualidad la entrada es de forma irregular con 1,35 m de ancho, 1,5 m de alto y una profundidad de 5 m. Fue en esta cavidad donde aparecieron dientes humanos de los que nosotros solamente hemos podido ver uno.

En la ladera Oeste existen otras tres cavidades que se abren a unos 420 m sobre el nivel del mar. La que hemos denominado nº 1 se ubica en medio de las otras dos y, como ellas, se abre quedando frente a la Sierra del Cid. Se trata de una grieta de tres metros de profundidad con una abertura de 50 x 150 cm. Aunque en la grieta aparecieron muchas cuentas de collar, la mayoría del material se encontró en el tramo de la ladera inmediata.

A 30 m hacia la izquierda de la anterior existe la que hemos denominado nº 2 que responde a un abrigo abierto con una

profundidad de 3 m, una anchura de 3 m y una altura de 1,10 m. El material apareció en los primeros 40 cm de sedimento.

A unos 20 m a la derecha de la nº 1 existe la nº 3 que responde también a un abrigo. Debajo de éste existe un desnivel donde aparecieron cuentas de collar. Al igual que en la nº 1 el material también apareció en un área de unos 7 m² inmediata a la entrada. Tiene 2 m de ancho, 2,5 m de profundidad y 1,5 m de altura.

Hemos decidido separar el material conforme nos ha indicado el Sr. Romero, aunque tenemos serias dudas de que la distribución responda a la realidad arqueológica, por lo que se deben considerar como inciertas las cinco unidades. Es extraño, a título de ejemplo, que las cuentas grandes aparezcan solamente en un abrigo, mientras que las pequeñas existan en otro. Por otra parte sorprende que solamente se documente cerámica en una de las unidades constituyendo el único material encontrado en el mismo. Hemos de pensar que existe la posibilidad de que por olvido u otras causas el material pueda haber sido distribuido *a posteriori*. Después de nuestra visita se realizó una publicación en la que se mencionan 4 unidades con denominaciones particulares: **Madriguera del Espino, Els Solsits, Refugio 4 y Refugio 5**. La única referencia a algunos elementos de la cultura material de los yacimientos de **Els Solsits y Refugio 5** (LÓPEZ MIRA y ORTEGA PÉREZ, 1991, 34 y 37) nos indican que bajo estas denominaciones los autores se refieren a lo que nosotros consideramos como **Unidad 1 del Oeste y Unidad 3 del Oeste** respectivamente. La diferencia en el número de yacimientos puede deberse a que no se contemple la cavidad que contiene únicamente fragmentos de cerámica como lugar de enterramiento.

En el caso de no encontrarnos frente a enterramientos debemos pensar en unidades estacionales de habitación, con la excepción de aquella cavidad que responde a una grieta en vertical que, a todas luces, sería inhabitable. De no ser un enterramiento, solamente se nos ocurre su posible uso como escondrijo, lo que quizá constituya una hipótesis forzada. En cualquier caso, después de las actuaciones de 1983, es difícil valorar en su justo término a estos yacimientos.

CULTURA MATERIAL:

99. UNIDAD 1 DEL OESTE

Industria lítica:

P. tallada:

Clase E. Piezas realizadas sobre lasca y sobre fragmentos:

1. Lascas sin retoque (simples y de semidescortezado):

Nº 1: lasca de semidescortezado con talón liso, bulbo rebajado y microescotaduras irregulares en el lateral derecho. Mide 48,5 x 44 x 11 mm (lámina 79, 16)

Objetos de adorno:

Clase A. Objetos con una o más perforaciones:

A.1. Simple:

A.1.1. Colgantes:

A.1.1.1. No trabajados:

c. Dientes:

Nº 2: diente de ¿cérvido? de sección oval con perforación en un extremo (lámina 79, 17).

A.1.1.2. Trabajados:**c. Elípticos u ovales:**

Nº 3: sobre pieza dentaria de sección oval y perforación bicónica en el extremo más estrecho. Mide 35 x 11 x 6 mm (lámina 79, 18).

Nº 4: ídem, de hueso. Mide 38,5 x 14,7 x 8,7 mm (lámina 79, 19).

Nº 5: ídem, 34 x 9,5 x 7,5 mm (lámina 79, 20).

Nº 6: ídem, sobre pieza dentaria. Mide 34 x 9 x 7,5 mm (lámina 79, 21).

Nº 7: ídem, fragmentado a la altura de la perforación. Mide 32 x 9,5 x 8,5 mm (lámina 79, 22).

Nº 8: fragmento de colgante de caliza con posible perforación bicónica en un extremo. Mide 22 x 13,5 x 9 mm (lámina 79, 23).

A.1.2 Cuentas:**A.1.2.2. Trabajadas:****A.1.2.2.1. Delgadas:****a. Discoidales:**

Nº 9: 1.180 cuentas discoidales de concha con perforación cilíndrica. Diámetro entre 6 y 7 mm y espesor entre 1 y 3.

Nº 10: 10 similares en piedra de color verde oscuro.

100. UNIDAD 2 DEL OESTE**Cerámica:****1. Cerámica lisa:****Fragmentos:****De cuerpo e indeterminados:**

Nº 1: 21 fragmentos de cuerpo de color pardo con desengrasante calizo grande y abundante. Tienen un espesor comprendido entre 7 y 12,5 mm.

101. UNIDAD 3 DEL OESTE**Industria lítica:****P. tallada:****Clase A. Piezas de matriz laminar poco modificada:****A.1. Láminas o Cuchillos:****A.1.1. Sin retoque:**

Nº 1: fragmento proximal de lámina simple en sílex de sección trapezoidal con talón liso, bulbo rebajado y microescotaduras irregulares en el lateral derecho. Mide 52 x 20 x 4,5 mm (lámina 79, 1).

A.1.2. Con pseudoretroque:

Nº 2: fragmento distal de lámina simple en sílex de sección trapezoidal con pseudoretroque en el lateral izquierdo. Mide 30 x 15 x 4,5 mm (lámina 79, 2).

Clase B. Puntas de flecha:**II. De base simple convexa:**

Nº 3: Lrr Bx, R4, ?, S1, S, 37 x 18 x 5 mm (lámina 79, 3).

IV.3.a. Foliáceas lauriformes sin aletas inversas:

Nº 4: R4, ?, S1, S (afectada por levantamientos térmicos). Mide 48,5 x 17 x 4,5 mm (lámina 79, 4).

IV ? Foliáceas no clasificables por fractura:

Nº 5: R4, ?, S1, A (afectada por levantamientos térmicos). Mide 25 x 14,5 x 4 mm (lámina 79, 5).

V.2.a. Romboidales saliciformes sin aletas inversas:

Nº 6: Lxx Prr, R4, ?, S1, S, 38 x 23 x 5 mm (lámina 79, 6).

VI.B.1.c. De pedúnculo y lados convergentes con aletas obtusas:

Nº 7: Lrr P?, R4, S1, S, 43 x 20 x 4 mm (lámina 79, 8).

Nº 8: Lrr Prr, R4, ?, S1, S, 25 x 16 x 5 mm (lámina 79, 9).

VI.B.1.d. De pedúnculo y lados convergentes con una aleta recta y otra aguda:

Nº 9: Lxx Prr, R4, ?, S1, A, 38 x 23 x 5 mm (lámina 79, 7).

Fragmentos:

Nº 10: fragmento de base o punta de sección biconvexa con retoque plano cubriente bifacial. Mide 21 x 15 x 4 mm (lámina 79, 10).

Nº 11: fragmento de sección planoconvexa con levantamientos térmicos. Mide 18,5 x 15 x 3,5 (lámina 79, 12).

Clase E. Piezas realizadas sobre lasca y sobre fragmentos:**1. Lascas sin retoque (simples y de semidescortezado):**

Nº 12: lasca simple de sección triangular. Mide 12 x 12,5 x 3 mm (lámina 79, 11)

Clase F: Piezas relacionadas con el proceso de talla**1. Núcleos:**

Nº 13: núcleo de extracción laminitas de sección poligonal. Mide 28 x 20 x 11 mm (lámina 79, 13).

Objetos de adorno:**Clase A. Objetos con una o más perforaciones:****A.1. Simple:****A.1.2. Cuentas:****A.1.2.2. Trabajadas:****A.1.2.2.1. Delgadas:****a. Discoidales:**

Nº 14: 7 cuentas en hueso con perforación bicónica. Miden (mm). Diámetro entre 3 y 4 y espesor entre 1 y 2,5.

Nº 15: 1 en piedra verde con perforación bicónica. Mide 5,5 x 4 mm.

Nº 16: 741 en concha con perforación bicónica, cónica y cilíndrica. Miden (mm) Diámetro entre 3 y 4,5 y espesor entre 1 y 2,5.

Nº 17: 6 en piedra gris con perforación bicónica. Miden (mm) Diámetro entre 3 y 4 mm, espesor entre 1,5 y 2 mm.

Nº 18: 14 en piedra verde de perforación bicónica. Miden 3-4 mm de Diámetro y 1,5 – 2 mm de espesor.

c. Bitroncocónicas:

Nº 19: dos cuentas en caliza de perforación bicónica. Miden (mm) Diámetro: 4,5 y espesor: 2

Metal:**1. Punzones:**

Nº 20: punzón en cobre con la sección cuadrangular, ligeramente curvado. Mide 105 x 3 mm (lámina 79, 15).

2. Cinceles:

Nº 21: fragmento de cincel en cobre con la sección rectangular. Mide 55 x 10 x 7 mm (lámina 79, 14).

8. Cuentas:

Nº 22: seis cuentas ovoides o pseudoesféricas en cobre o bronce con perforación bicónica. Miden (mm). Diámetro entre 5 y 4 y espesor entre 3 y 4,5 mm (SIMÓN GARCÍA, 1998, Fig. 43: 5-9).

102. UNIDAD 1 DEL ESTE**Industria lítica:****P. tallada:****Clase A. Piezas de matriz laminar poco modificada:****A.1. Láminas o cuchillos:****A.1.1. Sin retoque:**

Nº 1: fragmento proximal de laminita simple en sílex de sección triangular con talón liso, bulbo difuso y microescotaduras irregulares en el lateral izquierdo. Mide 34,5 x 9 x 3 mm (lámina 80, 1).

Nº 2: fragmento mesial de laminita simple en sílex de sección trapezoidal con cresta de flexión en la fractura proximal y microescotaduras irregulares en ambos laterales. Mide 20 x 11,5 x 3 mm (lámina 80, 2).

Nº 3: lámina de semidescortezado en sílex de sección triangular con el talón natural, bulbo difuso y microescotaduras irregulares en ambos laterales. Mide 42 x 15 x 5 mm (lámina 80, 3).

Nº 4: laminita simple en sílex de sección trapezoidal con talón liso, bulbo difuso y microescotaduras irregulares en ambos laterales. Mide 27 x 7 x 2 mm (lámina 80, 5).

Nº 5: fragmento distal de laminita simple en sílex de sección triangular y microescotaduras irregulares en ambos laterales. Mide 11,5 x 9 x 2,5 mm (lámina 80, 7).

Nº 6: fragmento proximal de lámina simple en sílex de sección triangular con talón liso, bulbo difuso y microescotaduras irregulares en ambos laterales. Mide 28 x 15,5 x 3,5 mm (lámina 80, 8).

Nº 7: fragmento proximal de laminita simple en sílex de sección triangular trapezoidal con talón liso, bulbo difuso y microescotaduras irregulares en ambos laterales. Mide 32 x 9 x 2 mm (lámina 80, 9).

Nº 8: fragmento distal de lámina simple en sílex de sección triangular y microescotaduras irregulares en ambos laterales. Mide 37 x 12 x 6 mm (lámina 80, 10).

Nº 9: lámina de semidescortezado en sílex de sección triangular con talón liso, bulbo rebajado y microescotaduras irregulares en ambos laterales. Mide 34 x 13 x 7 mm (lámina 80, 11).

Nº 10: fragmento distal de lámina simple en sílex de sección triangular con microescotaduras irregulares en el lateral derecho. Mide 19 x 14,5 x 5,5 mm (lámina 80, 13).

A.1.3. Con retoque:**A.1.3.a. Con retoque en un lado:**

Nº 11: fragmento distal de laminita simple en sílex de sección trapezoidal con retoque Pl. m. d. c. lat izq. distal. Mide 25 x 10,5 x 4 mm (lámina 80, 14).

Nº 12: fragmento distal de laminita simple en sílex de sección triangular con retoque Pl. p. d. c. dent lat. der (lustre). Es un elemento de hoz. Mide 23 x 11 x 4 mm (lámina 80, 15).

Nº 13: fragmento distal de laminita simple en sílex de sección trapezoidal con retoque Pl. p. d. c. dent (lustre) lat. der. Es un elemento de hoz. (lámina 80, 16)

A.2. Raspadores sobre lámina:

Nº 14: raspador sobre fragmento distal de lámina simple en sílex de sección trapezoidal con retoque Se. mp. d. c. distal (frente) y microescotaduras irregulares en el lateral izquierdo. Mide 28 x 13 x 8 mm (lámina 80, 17).

Clase B. Puntas de flecha:**V.2.a. Romboidales saliciformes sin aletas inversas:**

Nº 15: Lxx Pcc, R5, L, S1, S, 36 x 14 x 4,5 mm (lámina 80, 18).

VI B.1.b. De pedúnculo y lados convergentes con aletas agudas:

Nº 16: Lrr Pxx, R4, ?, S1, S, 20 x 15 x 4 mm (lámina 80, 19).

Clase E. Piezas realizadas sobre lasca y sobre fragmentos:**1. Lascas sin retoque (simples y de semidescortezado):**

Nº 17: lasca de semidescortezado en sílex de sección triangular trapezoidal con talón natural, bulbo difuso y microescotaduras irregulares en ambos laterales. Mide 58 x 32 x 12 mm (lámina 80, 21).

Nº 18: lasca de semidescortezado en sílex de sección poligonal con talón liso, bulbo rebajado y microescotaduras irregulares en ambos laterales. Mide 48 x 36,6 x 11,8 mm (lámina 80, 22).

Nº 19: lasca simple en sílex de sección poligonal con talón liso, bulbo rebajado y microescotaduras irregulares en ambos laterales. Mide 32 x 37 x 10 mm (lámina 80, 23).

Nº 20: lasca de semidescortezado en sílex de sección triangular con talón natural, bulbo marcado y microescotaduras irregulares en el lateral izquierdo mesial. Mide 25 x 17 x 4 mm (lámina 80, 24).

Nº 21: lasca de semidescortezado en sílex de sección triangular con talón liso, bulbo difuso y microescotaduras irregulares en ambos laterales. Mide 16 x 17 x 4 mm (lámina 80, 20).

Nº 22: lasca laminar simple en sílex de sección triangular con talón liso, bulbo marcado y microescotaduras irregulares en ambos laterales. Mide 21 x 14 x 4 mm (lámina 80, 4).

Nº 23: lasca laminar de semidescortezado en sílex de sección trapezoidal con talón liso, bulbo difuso y microescotaduras irregulares en ambos laterales. Mide 30 x 13 x 4 mm (lámina 80, 6).

Nº 24: fragmento distal de lasca laminar simple en sílex de sección triangular y microescotaduras irregulares en ambos laterales. Mide 24 x 9 x 10 mm (lámina 80, 12).

Diversos:

Nº 25: fragmento en sílex de sección triangular. Presenta retoque Se/Pl. p. d. c. en un lado y A.p.i.c. en su extremo superior. Mide 21 x 15 x 6 mm (lámina 80, 25).

Objetos de adorno:**Clase A. Objetos con una o más perforaciones:****A.1. Simple:****A.1.1. Colgantes:****A.1.1.1. No trabajados:****a. Conchas:**

Nº 26: concha de *Conus mediterraneus* perforada.

Nº 27: concha de *Marginella philipi* perforada.

Nº 28: concha de *Theodoxus fluviatilis* perforada.

A.1.2. Cuentas:

A.1.2.2. Trabajadas:

A.1.2.2.1. Delgadas:

a. Discoidales:

Nº 29: doce cuentas discoidales en hueso, caliza y concha. Diámetro entre 4,5 y 3,5 mm y espesor entre 1 y 3,5 mm.

Nº 30: una de tamaño similar en piedra gris.

Cerámica:

1. Cerámica lisa:

Fragmentos:

De cuerpo e indeterminados:

Nº 28: 2 fragmentos de cuerpo. Pasta compacta con desengrasante micáceo y calizo grande, abundante y visible en superficie. Ambas superficies rojizas sin tratar. Su espesor está comprendido entre 6,5 y 8 mm .

103. UNIDAD 2 DEL ESTE

Industria lítica:

P. tallada:

Clase A. Piezas de matriz laminar poco modificada:

A.1. Láminas o cuchillos:

A.1.1. Sin retoque:

Nº 1: lámina simple en sílex de sección trapezoidal con talón liso, bulbo difuso y microescotaduras irregulares en ambos laterales. Mide 41,5 x 19 x 3,4 mm (lámina 80, 26).

Clase B. Puntas de flecha:

VI.B.1.b. De pedúnculo y lados convergentes con aletas agudas:

Nº 2: Lrr PBr, R4 dent, S1, S, 37 x 19 x 3 mm (lámina 80, 28).

Clase E. Piezas realizadas sobre lasca y sobre fragmentos:

1. Lascas sin retoque (simples y de semidescortezado):

Nº 3: lasca laminar de semidescortezado de sílex con la sección trapezoidal-triangular. Presenta el talón facetado, el bulbo rebajado y microescotaduras irregulares en el lateral izquierdo. Mide 37 x 18 x 11 mm (lámina 80, 27).

Objetos de adorno:

Clase A. Objetos con una o más perforaciones:

A.1. Simple:

A.1.1. Colgantes:

A.1.1.2. Trabajados:

a. Curvos:

Nº 4: colgante curvo sobre fragmento de concha de *Glycymeris gaditanus* con perforación bicónica en un extremo. Mide 24 x 9 x 2 mm (lámina 80, 29).

BIBLIOGRAFÍA:

LÓPEZ MIRA y ORTEGA PÉREZ, 1991; SIMÓN GARCÍA, 1998

104. COVES DE LA MOLA.

Novelda (Vinalopó Mitjà).

EXCAVACIÓN: han sufrido varias remociones irregulares desde principios de siglo.

MATERIAL: se conservan algunos materiales en la colección expuesta en la Casa de la Cultura de Novelda y en la particular del Sr. Romero.

INHUMACIONES: en una de las cuevas aparecieron 10 individuos, no conservándose ningún resto en la actualidad.

GENERALIDADES: en las laderas de la Mola se encuentran varias cuevas de dimensiones pequeñas. En una de ellas, la «que se abre a la vertiente oriental de la montaña hacia la parte superior mirando a la fortaleza», se encontraron 10 esqueletos y varios elementos que se han perdido (ABAD NAVARRO, 1928, 15).

CULTURA MATERIAL:

En la fotografía nº 5 de la obra de Abad Navarro se puede observar la presencia de:

10 láminas de sílex.

4 puntas de flecha foliáceas.

12 útiles pulimentados.

1 concha perforada.

En un artículo de reciente publicación se asocia, considerando el material de la colección del municipal de Novelda, a una de las cuevas de las laderas de La Mola (**Cueva de los Misterios**) una serie de puntas de flecha, microlitos y láminas de sílex y multitud de cuentas de collar en hueso, piedra y *moluscos*, destacando dentro de ese conjunto tres elementos óseos: dos *agujas* y un *tubo* de sección cuadrada con decoración en las cuatro caras. Por otro lado, se menciona que a la denominada **Cueva Pequeña** solamente se adscriben puntas de flecha en sílex y *cuentas de collar de molusco* (LÓPEZ MIRA y ORTEGA PÉREZ, 1991, 37).

Cuando nosotros nos entrevistamos con el Sr. Romero, no se nos especificó que parte del material recogido por él en los últimos 30 años se encontró en una cueva y que en otra halló el resto. Tampoco adjudicó la totalidad de su colección (que abarca la expuesta en la Casa de la Cultura de Novelda y la que mantiene en su domicilio particular) a la cavidad que menciona E. Abad .

J.A. López y J.R. Ortega no llegan a identificar ninguna de las dos cuevas que mencionan con la que en la bibliografía se conoce como **Cueva de las Laderas de la Mola**, cavidad en la que se encontraron los elementos que se observan en la fotografía publicada por E. Abad, considerando que los materiales que ellos han observado se pueden adscribir a ésta o a otras de la ladera.

Antes, M.S. Hernández había planteado que el material de la colección de Novelda podía adscribirse a la **Cueva de las Laderas de la Mola** o a otras próximas (HERNÁNDEZ PÉREZ, 1982, 17), sin mencionar las cavidades apuntadas por los otros dos autores y sin hacer una distinción concreta de yacimientos para el material que él observa.

Todo indica, que el Sr. Romero ha recordado que en sus exploraciones recogió material de dos cavidades distintas y que una de ellas podría ser la que se expolió antes de 1918. Lo que ya no es a nuestro juicio seguro es que él recuerde qué puntas de flecha y qué conchas perforadas se encontraron en una cavidad y cuales aparecieron en la otra. Sobre todo, teniendo en cuenta que él no mantiene ningún registro. Por

tanto, sin descartar que una cavidad apareciera casi la totalidad de sus hallazgos y que en la otra solamente se encontraran los dos tipos de elementos mencionados, hemos considerado mantener en este *Corpus* el tratamiento unitario que le dimos a esta colección en un trabajo anterior (SOLER DÍAZ, 1990, 64 y nota 174), si bien mencionaremos, en los casos que sea posible por su identificación en texto o fotografía, los materiales que ahora se consideran de la **Cueva de los Misterios** y los que se determinan en la **Cueva Pequeña**.

Hay un dato que no debemos obviar. Romero no encontró huesos humanos. Por tanto, al menos en una cavidad no se han registrado todavía enterramientos. Por otra parte, puede pensarse que en el material de las colecciones observadas existen piezas que no provienen de las cavidades sino que se han encontrado en los alrededores. Esta circunstancia podría defenderse, con reservas para los fragmentos de sílex, algunos de los cuales pueden considerarse restos de talla. Los dibujos de las piezas n°s 66-68 se han tomado del trabajo de M.S. Hernández.

CULTURA MATERIAL:

Industria lítica:

P. tallada:

Clase A. Piezas de matriz laminar poco modificada:

A.1. Láminas o cuchillos¹⁶³:

A.1.1. Sin retoque:

Nº 1: fragmento distal de lámina simple de sección trapezoidal. Presenta microescotaduras irregulares en ambos laterales. Mide 44 x 14 x 3,5 mm (lámina 81, 1).

Nº 2: lámina simple de sección poligonal con el talón liso, bulbo rebajado y microescotaduras irregulares en ambos laterales. Mide 45 x 17 x 3,7 mm (lámina 81, 2).

Nº 3: lámina de semidescortezado de sección trapezoidal con el bulbo marcado, talón liso y microescotaduras irregulares en ambos laterales. Mide 42 x 19 x 7 mm (lámina 81, 3).

Nº 4: lámina simple de sección trapezoidal/triangular con el bulbo difuso, talón liso y microescotaduras irregulares en ambos laterales. Está descalcificada Mide 29 x 14 x 6 mm (lámina 81, 4).

Nº 5: lámina simple de sección triangular trapezoidal con pequeña fractura distal, talón liso, bulbo difuso. Está descalcificada. Mide 32 x 16 x 4,5 mm (lámina 81, 5).

Nº 6: fragmento mesial de lámina simple de sección triangular con microescotaduras irregulares en ambos laterales. Mide 18,5 x 12,5 x 4 mm (lámina 81, 6).

Nº 7: laminita simple sobrepasada de sección triangular con el bulbo difuso, talón facetado, y microescotaduras irregulares en ambos laterales. Mide 27 x 9 x 5 mm (lámina 81, 7).

Nº 8: fragmento distal de laminita simple de sección triangular. Está afectada por levantamientos térmicos. Mide 24,5 x 10 x 3 mm (lámina 81, 8).

Nº 9: laminita simple de sección triangular/trapezoidal con talón liso, bulbo difuso y microescotaduras irregulares en ambos laterales. Está descalcificada. Mide 22 x 8 x 2 mm (lámina 81, 9).

Nº 10: fragmento proximal de laminita de semidescortezado de sección triangular con talón liso, bulbo marcado y microescotaduras irregulares en ambos laterales. Mide 18 x 7 x 3 mm (lámina 81, 10).

Nº 11: fragmento mesial de lámina de sección trapezoidal. Muy deteriorada. Está descalcificada. Mide 25 x 15 x 4 mm (lámina 81, 11).

Nº 12 fragmento distal de laminita simple de sección triangular. Mide 7 x 5 x 2 mm (lámina 81, 12).

A.1.2. Con pseudoretroque:

Nº 13: fragmento proximal de lámina de sección trapezoidal / triangular con talón diedro, bulbo difuso. Presenta pseudoretroque en el lateral derecho. Mide 22,5 x 21,8 x 4,5 mm (lámina 81, 13).

Nº 14: fragmento distal de lámina simple de sección trapezoidal. Está descalcificada y muy deteriorada. Posible pseudoretroque en ambos laterales. Mide 52 x 12,5 x 4 mm (lámina 81, 15).

A.1.3. Con retoque:

A.1.3.a. Con retoque en un lado:

Nº 15: fragmento distal de laminita simple de sección trapezoidal. presenta retoque Pl. p. c. lat der y microescotaduras irregulares en el lateral izquierdo. Mide 13,5 x 10 x 4 mm (lámina 81, 14).

Clase B. Puntas de flecha:

V.1.a. Romboidales amigdaloides sin aletas inversas:

Nº 16: Lrr Pxx, R4, ?, S1, S, 19 x 10 x 3 mm (lámina 81, 16). Podría haber aparecido en la **Cueva de los Misterios** (LÓPEZ MIRA y ORTEGA PÉREZ, 1991, 36. En fotografía: fila de abajo, primera de la izquierda).

VI.B.1.a. De pedúnculo y lados convergentes con aletas rectas:

Nº 17: Lrr Prr, R3, Ls, S2, S, 27 x 15 x 4 mm (lámina 81, 17). Podría haber aparecido en la **Cueva de los Misterios** (LÓPEZ MIRA y ORTEGA PÉREZ, 1991, 36. En fotografía: fila de abajo, séptima empezando por la izquierda).

VI.B.1.b. De pedúnculo y lados convergentes con aletas agudas:

Nº 18: Lrr P?, R5, L, S1. Le falta la punta, una aleta y el pedúnculo 27 x 22,5 x 3 mm (lámina 81, 18). No identificándose en la fotografía del artículo mencionado (LÓPEZ MIRA y ORTEGA PÉREZ, 1991), podría adscribirse a la **Cueva Pequeña**.

VI.B.1.c. De pedúnculo y lados convergentes con aletas obtusas:

Nº 19: Lrr Prr, R4 dent, ?, S1, S. Le falta la punta 35 x 21 x 5 mm (lámina 81, 22). Podría haber aparecido en la **Cueva de los Misterios** (LÓPEZ MIRA y ORTEGA PÉREZ, 1991, 36. En fotografía: fila de arriba, primera de la izquierda).

Nº 20: Lrr Prr, R4, ?, S2, S. Le falta la punta, 29,5 x 14 x 4,5 mm (lámina 81, 23). Podría haber aparecido en la **Cueva de los Misterios** (LÓPEZ MIRA y ORTEGA PÉREZ, 1991, 36. En fotografía: fila de abajo, cuarta empezando por la izquierda).

163. Podrían haber aparecido en su totalidad en la **Cueva de los Misterios**.

Nº 21: Lrr Pxx, R4, ?, S1, S, 22 x 12 x 4 mm (lámina 81, 24). Podría haber aparecido en la **Cueva de los Misterios** (LÓPEZ MIRA y ORTEGA PÉREZ, 1991, 36. En fotografía: fila de abajo, octava empezando por la izquierda).

Nº 22: Lcc Pxx, R5, L, S1, S, 22,7 x 13,5 x 4,5 mm (lámina 81, 19). Podría haber aparecido en la **Cueva de los Misterios** (LÓPEZ MIRA y ORTEGA PÉREZ, 1991, 36. En fotografía: fila de abajo, segunda empezando por la izquierda).

Nº 23: Lrr Pxx, R5, L, S2, S, 27 x 17,5 x 3 mm (lámina 81, 20). No identificándose en la fotografía del artículo mencionado, podría adscribirse a la **Cueva Pequeña**.

VI.B.1.d. De pedúnculo y lados convergentes con una aleta recta y otra aguda:

Nº 24: Lrr Prr, R4 dent ?, S1, A, 33 x 21 x 5 mm (lámina 81, 24). Podría haber aparecido en la **Cueva de los Misterios** (LÓPEZ MIRA y ORTEGA PÉREZ, 1991, 36. En fotografía: fila de arriba, segunda empezando por la izquierda).

VI.B.2.c. De pedúnculo y lados convergentes con una aleta obtusa:

Nº 25: Lrr Pcr, R5, L, S1, A, 29 x 13 x 3 mm (lámina 81, 26). Podría haber aparecido en la **Cueva de los Misterios** (LÓPEZ MIRA y ORTEGA PÉREZ, 1991, 36. En fotografía: fila de abajo, tercera empezando por la izquierda).

Nº 26: Lxx PBr, R4, ?, S2, A, 20,5 x 11,5 x 3 mm (lámina 81, 27). No identificándose en la fotografía del artículo mencionado, podría adscribirse a la **Cueva Pequeña**.

VI.C.1.c. Cruciformes con aletas obtusas:

Nº 27: Lxx Pxx, R4, ?, S1, S, 27 x 13,5 x 4 mm (lámina 81, 28). Podría haber aparecido en la **Cueva de los Misterios** (*Ibid.*, 36. En fotografía: fila de abajo, sexta empezando por la izquierda).

VI.C.2.c. Cruciformes con una aleta obtusa:

Nº 28: Lrr Prr, R5, L, S1, S, 34,5 x 16,5 x 5 mm (lámina 81, 29). Podría haber aparecido en la **Cueva de los Misterios** (*Ibid.*, 36. En fotografía: fila de abajo, quinta empezando por la izquierda).

Fragmentos:

Nº 29: R5, L, S2, fragmento de punta o pedúnculo afectado por descamaciones térmicas. Mide 16 x 14 x 5 mm (lámina 81, 25). No identificándose en la fotografía del artículo mencionado (*Ibid.*), podría adscribirse a la **Cueva Pequeña**.

Clase C. Piezas de matriz laminar modificada

C.1. Microlitos geométricos:

Podrían haber aparecido en su totalidad en la **Cueva de los Misterios**.

C.1.2. Triángulos:

C.1.2.1. Escalenos:

Nº 30: triángulo con el lado mayor más largo que la base, realizado sobre lámina de sección poligonal. El lado mayor tiene un retoque A. p. d. c. y el menor Pl. p. d. c. Le faltan ambas puntas. Mide (mm) L = 27, B = 18, a = 10 y e = 4 (lámina 81, 30).

C.1.3. Trapecios:

C.1.3.1. Simétricos de truncaduras rectilíneas:

Nº 31: trapecio simétrico sobre lámina de sección trapezoidal con ambos lados conformados a base de retoque abrupto. La

base mayor tiene microescotaduras irregulares y la menor está retocada con retoque de tipo A. p. d. c., siendo ligeramente convexa. Podría clasificarse como trapecio con la base pequeña retocada. Mide (mm) B = 26,5, b = 11, a = 16 y e = 3 (lámina 81, 31).

Nº 32: trapecio simétrico sobre lámina de sección trapezoidal con ambos lados conformados a base de retoque abrupto. La base mayor tiene microescotaduras irregulares u la menor está retocada con retoque de tipo A. p. d. c. Podría clasificarse como trapecio con la base pequeña retocada. Mide (mm) B = 20, b = 11, a = 11, e = 3 (lámina 81, 32).

C.1.3.2. Trapecios asimétricos de truncaduras rectilíneas:

Nº 33: trapecio asimétrico de truncadura mayor larga oblicua a la izquierda, realizado sobre lámina de sección trapezoidal. Presenta ambos lados con retoque A. p. d. c. y las bases con microescotaduras irregulares. Mide (mm) B = 23, b = 7, a = 19,5 y e = 4 (lámina 81, 33).

C.1.3.3. Trapecios rectángulos:

Nº 34: trapecio rectángulo de truncadura mayor larga oblicua a la izquierda, realizado sobre lámina de sección trapezoidal. Tiene ambos lados conformados con retoque de tipo A. p. d. c. y la base mayor muy sinuosa con levantamientos inversos debidos al uso. Mide (mm) B = 23, b = 3, a = 15 y e = 3 (lámina 81, 34).

Nº 35: trapecio rectángulo de truncadura mayor larga oblicua a la izquierda, realizado sobre lámina de sección trapezoidal. Tiene ambos lados conformados por un retoque de tipo A. p. d. c. Mide (mm) B = 17, b = 7, a = 9 y e = 3 (lámina 81, 35).

Nº 36: trapecio rectángulo de truncadura mayor corta oblicua a la izquierda, realizado sobre lámina de sección trapezoidal. Tiene ambos lados conformados por retoque de tipo A. p. d. c. y la base mayor con microescotaduras irregulares. Mide (mm) B = 16, b = 6,5, a = 16 y e = 4 (lámina 81, 36).

Nº 37: trapecio rectángulo de truncadura mayor corta oblicua a la izquierda, realizado sobre lámina de sección trapezoidal. Tiene ambos lados conformados por retoque de tipo A. p. d. c. y la base mayor con microescotaduras irregulares. Mide (mm) B = 13, b = 5, a = 13,5 y e = 3 (lámina 81, 37).

C.1.3.4. Trapecios de bases desplazadas:

Nº 38: trapecio de bases desplazadas de truncadura mayor larga oblicua a la izquierda, realizado sobre lámina de sección trapezoidal. Ambas truncaduras están realizadas con un retoque de tipo A. p. d. c. y en la base mayor se observan microescotaduras irregulares. Mide (mm) B = 22, b = 6, L = 25, a = 13,2 y e = 4 (lámina 81, 38).

Nº 39: trapecio de bases desplazadas de truncadura mayor corta oblicua a la izquierda, realizado sobre lámina de sección triangular. El lado mayor está conformado por un retoque de tipo A. p. d. c. y el menor por un retoque de tipo Pl. p. d. c. Presenta microescotaduras irregulares en ambas bases. Mide (mm) B = 12,5, L = 18, b = 6,5, a = 13,5 y e = 3 (lámina 81, 39).

Nº 40: trapecio de bases desplazadas de truncadura mayor corta oblicua a la izquierda, realizado sobre lámina de sección triangular. El lado mayor está conformado por un retoque de tipo A. p. d. c. y el menor por un retoque de tipo Se./ Pl. p. d.

c. Presenta microescotaduras irregulares en ambas bases. Mide (mm) B = 11, b = 6, L = 23, a = 13 y e = 4 (lámina 81, 40).

C.1.3.5. Trapecios con un lado cóncavo:

Nº 41: trapecio con un lado cóncavo realizado sobre lámina de sección trapezoidal. El lado mayor, con un retoque de tipo A. p. d. c. es rectilíneo y oblicuo a la izquierda y el menor, con un retoque de tipo Pl. p. d. c. es cóncavo y perpendicular al eje. En la base mayor se observan microescotaduras irregulares, mientras que la menor está fracturada. Mide (mm) B = 17, b = ?, a = 15 y e = 3 (lámina 81, 41).

Nº 42: trapecio con un lado cóncavo, realizado sobre lámina de sección trapezoidal. La truncadura mayor está rota y es oblicua a la izquierda con un retoque de tipo A. p. d. c., mientras que la menor es cóncava y perpendicular al eje, estando conformada por un retoque de tipo Se/ Pl. d. c. Se observan microescotaduras irregulares en la base mayor. Le falta la punta mayor. Mide (mm) L = 13, b = 2, a = 16,5, y e = 3 (lámina 81, 42).

C.2. Truncaduras de forma geométrica:

C.2.1. Triangulares:

Nº 43: truncadura oblicua a la derecha sobre fragmento de lámina de sección triangular. El retoque ocupa solamente parte del lateral que continua como fractura. Podría tratarse de un elemento en fabricación. Mide 28,5 x 12,5 x 3,5 mm (lámina 81, 43).

C.2.2. Trapezoidales:

Nº 44: truncadura oblicua a la izquierda sobre lámina de sección trapezoidal. Está conformada por un retoque de tipo A. p. d. c. Ambos bordes de la lámina presentan microescotaduras irregulares. Mide 20 x 16 x 4 mm (lámina 81, 44)

Clase E. Piezas realizadas sobre lasca y sobre fragmentos:

1. Lascas sin retoque (simples y de semidescortezado):

Nº 45: lasca simple de sección trapezoidal con el bulbo difuso y el talón diedro. Mide 25 x 13 x 4 mm (lámina 81, 45).

Nº 46: lasca simple de sección poligonal con el bulbo difuso y el talón puntiforme. Mide 23,5 x 13,5 x 5 mm (lámina 81, 46).

Nº 47: lasca simple de sección poligonal con el bulbo difuso y el talón puntiforme. Está descalcificada. Mide 16 x 8,5 x 2,5 mm (lámina 81, 47).

Nº 48: lasca simple de sección poligonal, con el bulbo marcado, el talón liso y microescotaduras en el lateral izquierdo. Mide 23,5 x 16 x 4,5 mm (lámina 81, 48).

3. Lascas con retoque plano apuntadas (foliáceos):

Nº 49: fragmento de lasca de sílex con córtex en una cara y retoque plano bifacial, cubriente en una cara. Mide 36 x 26 x 8 mm (lámina 81, 50).

Nº 50: fragmento de lasca de sílex con retoque plano cubriente en una cara y plano profundo en la otra. Mide 21 x 14 x 3 mm (lámina 81, 51).

5. Lascas con denticulado lateral (dientes de hoz):

Nº 51: fragmento de sílex con córtex en una cara y retoque denticulado en un lateral. Mide 43 x 20 x 13 mm (lámina 81, 49).

Clase F. Piezas relacionadas con el proceso de talla:

2. Restos de talla:

Nº 52: numerosos fragmentos de sílex que podrían responder a restos de talla.

P. pulimentada:

A. Hachas:

Nº 53: hacha pulimentada de forma general oval. Caras: biconvexas; bordes vistos de cara: x/x, vistos de perfil: en curva uniforme; talón visto de cara: convexo, visto de perfil: en curva uniforme; corte visto de cara: recto y oblicuo, visto de frente recto, con levantamientos. Materia prima: sillimanita. Mide 49,5 x 31 x 13 (lámina 81, 52). Es posible que sea el mismo elemento que J.A. López y J.R. Ortega consideran como azuela (LÓPEZ MIRA y ORTEGA PÉREZ, 1991, 37).

Objetos de adorno:

Clase A. Objetos con una o más perforaciones:

A.1. Simple:

A.1.1. Colgantes:

A.1.1.1. No trabajados:

a. Conchas:

Nº 54: 109 conchas de *Marginella philippi* perforadas.

Nº 55: una concha de *Luria lurida* con el ápex perforado.

Nº 56: una concha de *Theodoxus fluviatilis* con el ápex perforado.

Nº 57: 35 conchas de *Trivia europaea* con dos perforaciones.

Nº 58: 30 conchas de *Conus mediterraneus* con dos perforaciones.

A.1.2 Cuentas:

A.1.2.1. No trabajadas:

a. De *Dentalium*:

Nº 59: una concha de *Dentalium*.

A.1.2.2. Trabajadas:

A.1.2.2.1. Delgadas:

a. Discoidales:

Nº 60: una en piedra verde con perforación cilíndrica. Diámetro: 5 mm, espesor: 1 mm.

Nº 61: 309 cuentas discoidales de hueso, caliza, piedra gris y negra con perforación cónica, bicónica y cilíndrica. Diámetro entre 5 y 3 mm y e entre 3 y 1 mm.

c. Bitroncocónicas:

Nº 62: 10 en hueso con perforación bicónica. Diámetro entre 7 y 9 mm, espesor entre 4-4,5 mm.

Nº 63: una en caliza de perforación bicónica. Diámetro: 9 mm, espesor: 6,5 mm.

A.1.2.2.2. Gruesas:

b. Ovoides:

Nº 64: una en caliza blanca con perforación bicónica. Diámetro: 5 mm, espesor: 7 mm.

Nº 65: una en hueso con perforación cilíndrica. Diámetro: 6 mm, espesor: 7 mm.

Útiles óseos¹⁶⁴:**B. Elementos sobre soporte modificado parcialmente, pasivos:****B.2. Decorados:**

Nº 66: elemento de sección cuadrangular decorado en sus cuatro caras a «base de incisiones formando motivos en aspa de estructura, desarrollo y tamaño diverso» (HERNÁNDEZ PÉREZ, 1982, 17). Mide 86 x 10 mm (lámina 81, 55). Se asocia a la **Cueva de los Misterios** (LÓPEZ MIRA y ORTEGA PÉREZ, 1991, 37. Elemento situado en el centro de la fotografía).

E. Elementos sobre soporte modificado totalmente con perforación en su extremo proximal y apuntados en su extremo distal:**E.2. Rectos:**

Nº 67: útil de sección planocóncava sobre fragmento longitudinal de diáfisis ósea con perforación bicónica en un extremo. Mide 79 x 9 x 3,5 mm (lámina 81, 53). Se asocia a la **Cueva de los Misterios** (LÓPEZ MIRA y ORTEGA PÉREZ, 1991, 37. Elemento situado a la izquierda en la fotografía).

Nº 68: útil de sección plano convexa sobre fragmento longitudinal diáfisis ósea con perforación bicónica en un extremo. Mide 83, x 8 x 2,5 mm (lámina 81, 54). Se asocia a la **Cueva de los Misterios** (*Ibid.* Elemento situado a la derecha en la fotografía).

Cerámica:**2. Cerámica decorada:****Incisa:**

En la colección particular de Romero existen diversos fragmentos de cerámica con decoración incisa. Se observan motivos en espiga, oblicuos y paralelos o rectos y paralelos, que quizás sean prehistóricos.

BIBLIOGRAFÍA:

ABAD NAVARRO, 1928; HERNÁNDEZ PÉREZ, 1982; LÓPEZ MIRA, 1991; LÓPEZ MIRA y ORTEGA PÉREZ, 1991; SOLER DÍAZ, 1990

105. COVA DEL MORO.

Agres (El Comtat).

COORDENADAS GEOGRÁFICAS: 38° 46' 15" N. y 3° 09' 58" E. (M)

COORDENADAS UTM: 715462.99 4294339.36

EXCAVACIÓN: se realizaron prospecciones ocasionales entre 1970 y 1973.

MATERIAL: en el Museo de Alcoy.

INHUMACIONES: restos de al menos cuatro individuos (WALKER, 1985). Se dispone de una datación absoluta -SUA 2070-4780 ± 80 BP- extraída de un hueso humano (CUENCA y WALKER, 1986, 42).

GENERALIDADES: se encuentra situada en la vertiente septentrional de la Sierra Mariola en Agres, a unos 900 m

164. Los elementos que se determinan son reproducidos en una revista local adjudicándolos a la denominada **Cueva del Mediodía**. En la misma, pero en el texto se les asocia a la **Cueva de los Misterios** (LÓPEZ MIRA, 1991, 31).

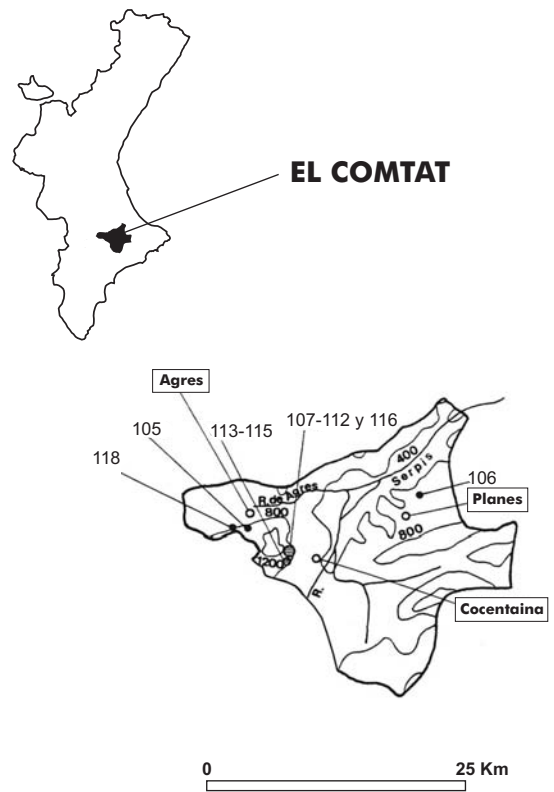


Figura 63. Mapa de distribución de los yacimientos en la comarca de El Comtat.

sobre el nivel del mar, con la entrada orientada al Oeste. Se trata de una larga grieta de 58 m de largo de dirección SW-NE, con una gatera en el nivel inferior.

CULTURA MATERIAL¹⁶⁵:**Industria lítica****P. tallada:****Clase A. Piezas de matriz laminar poco modificada:****A.1. Láminas o cuchillos:****A.1.3. Con retoque:****A.1.3.a. Con retoque en un lado:**

Nº 1: lámina simple de sección trapezoidal con talón facetado y «suave retoque distal» (ASQUERINO FERNÁNDEZ, 1979). Mide 52 x 24 x 6 mm (lámina 107, 2).

A.1.3.c. Con retoque en más de un lado:

Nº 2: lámina de semidescortezado de sección transversal triangular con retoques planos y marginales en ambos lados. Mide 52 x 16 x 4 mm (lámina 107, 1).

165. Se trata de un material conflictivo y de difícil ubicación ya que además del carácter irregular de las rebuscas efectuadas en el yacimiento aparecen materiales bastante alejados cronológicamente de la facies en estudio como la cerámica cardial. Los dibujos de la lámina son los de M^a D. Asquerino (ASQUERINO FERNÁNDEZ, 1979, Fig. 4).

Ídolos:**B. Violín:**

Nº 3 mitad inferior de un ídolo violín. Mide 42 x 17 x 2,5 mm (lámina 107, 3)

Cerámica:

Solamente se dispone de la información que publica de manera resumida M^a. D. Asquerino. La autora contabiliza 175 ejemplares de los que solamente 57 son susceptibles de análisis, respondiendo el resto a fragmentos atípicos. Clasifica la cerámica documentada en: sin decorar, incisa digitada, plástica, peinada y cardial. Es importante destacar que se documenta una quesera de la Edad Bronce y una tapadera.

1. Cerámica lisa

Se destacan las superficies toscas sobre las alisadas y espatuladas, con desengrasantes gruesos o medios y con un espesor mayoritario superior a 12 mm, aunque no faltan los fragmentos más estrechos (9-10 mm y 6-9 mm). La mayoría tienen el labio redondeado, documentándose también labios apuntados y planos.

En cuanto a los diámetros son mayoritarios los vasos mayores de 250 mm escaseando los de dimensiones comprendidas entre 70-90 mm y 190-230 mm. El sistema de aprehensión más documentado es el mamelón.

Formas:**Clase A. Simples:****Grupo I. Esférico:**

Se documentan formas en los tipos de casquete esférico, semiesférico y esférico.

Grupo II. Elipsoide horizontal:

Existe al menos uno reproducido en la Fig. 4 de Asquerino. Se trata de una gran vaso elipsoide con cuello exvasado, labio plano y desengrasante grueso.

Fragmentos:**De borde:**

Se documentan fragmentos de vasos con cuello, que pueden integrarse en los grupos anteriores o en otros.

2. Cerámica decorada:

Existe cerámica incisa digitada; con líneas oblicuas anchas y suaves; con incisiones semicirculares y profundas y digitaciones anchas y toscas en serie.

FAUNA:

Se documentan restos de lepóridos, ovicápridos, cánidos y suidos.

BIBLIOGRAFÍA:

ASQUERINO FERNÁNDEZ, 1979; WALKER, 1985; CUENCA y WALKER, 1986.

106. COVA D' EN PARDO.

Planes (El Comtat).

COORDENADAS GEOGRÁFICAS: 38° 49' 3" N y 3° 22' 55" E (M).

COORDENADAS UTM: 30SYJ/YH 734575.59
4299808.01.

EXCAVACIÓN: por V. Pascual bajo la dirección de M. Tarradell en dos campañas durante 1965. Cuatro años antes, Pascual realizó un trabajo de excavación previo en lo que luego se llamaría sector A. Antes, una parte de la cavidad se había excavado ilegalmente¹⁶⁶. La intervención clandestina más reciente data lamentablemente de 1992. Tras su observación, el Museo Arqueológico de Alicante cursó el expediente necesario para la protección del yacimiento. En la actualidad su acceso se encuentra protegido por una puerta.

En 1993 se retomaron las excavaciones bajo la dirección del que subscribe. En diferentes trabajos se ha dado cuenta de su desarrollo y de la relación que se va estableciendo con las actuaciones de los años sesenta. En este *Corpus* se recoge la documentación que, dentro del marco cronológico que pretende este trabajo, se generó en las intervenciones de 1961 y 1965.

FUENTES: en el Museo de Alcoy se conservan y pueden consultarse los diarios de excavación.

a) diario de la primera campaña de excavaciones: *Excavaciones en la Cueva de Empardo (Benisili). Campaña del 14 al 29 de 1965. Mes de Junio.*

b) diario de la segunda campaña de excavaciones: *Cueva de Empardo (Benisili). 2ª campaña de excavaciones del 16 de Septiembre al 31 de Octubre de 1965.*

Fueron escritos casi en su totalidad por V. Pascual en una sola libreta de tapas negras. En la confección del primer diario participa también E. Llobregat que es quien fundamentalmente los escribe del 20 al 24 de junio. A partir de esa fecha solamente aparece la letra de V. Pascual. Entre los dos diarios aparece el de la excavación del poblado ibérico de **El Xarpolar**, en el que V. Pascual también intervino. Los diarios constituyen un documento de imprescindible consulta. El autor dibujó casi todo el material importante y citó bastantes referencias estratigráficas¹⁶⁷.

166. V. Pascual se refiere a esta intervención considerando que fue realizada por un *buscador de tesoros*.

167. Hay que señalar que después del día 29 de Septiembre V. Pascual no pudo dibujar por haberse herido la mano. De éstas jornadas solamente se conserva un somero listado del material encontrado en las siguientes capas y sectores: E (0,80 - 1,00 m), F (1,00 - 1,20 m) y F-G (1 - 1,20 m, 1,40 - 1,60 m, 1,60 - 1,80 m, 1,80 - 2,00 m, 2 - 2,20 m, 2,20 - 2,40 m y 2,40 - 2,60 m). El diario vuelve a la normalidad a partir del día 10 de Octubre, aunque quedarán por enumerar y dibujar los materiales encontrados el último día de trabajo (Sábado 30 de Octubre) en el denominado *Sondeo*.

El primer diario contiene los siguientes croquis:

- de la situación de los sectores A, B, C y D; del sondeo de Pascual en 1961 (con una sucinta información escrita de los trabajos y hallazgos del mismo) y de la excavación clandestina. Se dibujó el día 16 de Junio.

- de la planta con todas las medidas de las líneas que delimitan los diferentes sectores desde la entrada. Debió realizarse al final de la primera campaña.

- del corte estratigráfico de la primera campaña. Realizado al final de la misma.

El trabajo de V. Pascual no se caracteriza por unas descripciones extensas y elaboradas. No recoge una información que permita ubicar en plano los distintos elementos que encuentra y, como en otras intervenciones de la época, solamente considera fundamental el detallar las piezas que aparecen en cada capa así como las personas que participan en cada jornada de trabajo.

Aparte hemos podido manejar una importante información que se desprende del contenido de un informe de V. Pascual¹⁶⁸. En ésta se da una sucinta pero preciosa información sobre la visión de los resultados de la primera campaña con referencias a la estratigrafía, material y situación del yacimiento.

MATERIAL: en el Museo de Alcoy. Lo observamos en los primeros meses de 1988. En esas fechas se exponían algunos materiales en el Casal de San Jordi y otros se guardaban en cajas. Todo el material había sido revisado previamente. Se conservaban las referencias de la excavación en todas las bolsas, con excepción de la cerámica que la pudimos observar en bolsas y en cajas, agrupada por técnicas o decoraciones.

INHUMACIONES: en el Museo se conservan los siguientes huesos humanos:

Cráneos:

(9088) cráneo entero. Tiene la sigla «Emp 5».

(9091) calota fragmentada. Tiene la sigla «Emp 6».

(9089) calota fragmentada. Tiene la sigla «Emp 7».

(9090) cráneo casi completo.

(D 33/ 9606; D39, 9093; 9092; 9096 y 9095) fragmentos de calota craneana.

(F 28 / 9084) cráneo completo con perforación artificial en un parietal. Tiene la sigla “Emp 1”

(9087) cráneo entero. Tiene la sigla «Emp 4».

(9085) cráneo entero. Tiene la sigla «Emp 2».

(9086) cráneo entero. Tiene la sigla «Emp 3».

Mandíbulas:

(9100) con molares e incisivos.

(9108) con molares.

(9097) con molares e incisivos.

(F28/8606) sin dientes.

(9105) media mandíbula con molares.

(F 28/ 9102) media mandíbula sin dientes.

(9107) fragmento con molar.

(9103) media. Quemada, sin dientes.

(G 65 / 9101) media mandíbula inferior con dos molares.

(9104) fragmento de mandíbula inferior con molares.

(D 40 / 9109) fragmento de mandíbula con molares.

(9110) fragmento de mandíbula con molares.

(s/n) media mandíbula con molares.

(s/n) tercio de mandíbula con molares .

(A 75) diente quemado.

A partir de los diarios, se puede indicar la situación de algunos de los huesos referidos. Hay que señalar que, aunque no los hemos observado, en la documentación se señalan huesos que no forman parte de la cabeza y que, en la misma, se usan términos poco concretos («huesos humanos», «enterramientos») que deben indicar el encuentro de otros distintos a las mandíbulas o los cráneos que siempre se identifican de un modo particular.

Lamentablemente, la sigla de Pascual (letra y número de 1 ó 2 cifras) se ha perdido en muchos restos, quedando solamente la de registro del Museo de Alcoy (número de 4 cifras), que, en ocasiones, tampoco se conserva (sin número: s/n).

SONDEO:

-0,20-0,40 m.

Se menciona la presencia de «huesos humanos sueltos».

SECTOR A:

0,00 0,50 m.

En la excavación de 1961 aparecieron «dos enterramientos revueltos»; en la de 1965 se apunta el carácter frecuente de los huesos humanos. De esta última procede el diente quemado A 75.

-0,50 0,70 m.

Una mandíbula (A 83) y «frecuentes huesos humanos sueltos». En la relación de los hallazgos bajo la fecha se especifica que se trata de una mandíbula, mientras que en la página de al lado detrás de la sigla «A 83» se menciona un fragmento de mandíbula.

-0,70-0,90 m.

Huesos humanos sueltos.

SECTOR C:

0,50 0,70 m.

Un cráneo (C 27).

0,70-0,90 m.:

Se especifica la presencia de un cráneo, sin mandíbula, en decúbito lateral derecho, bajo un fémur, pero sin contacto entre ellos. No se apunta la sigla.

SECTOR D:

-0,00 0,90 m.

El segundo diario contiene:

- un croquis de la planta de la sala de la izquierda con la situación de la totalidad de los sectores de la excavación, elaborado el 20 de Septiembre.

- una sección vertical de los trabajos de excavación en los sectores E y C elaborada el 14 de Octubre.

-una sección vertical de los trabajos de la excavación total de los sectores F-G realizada después de la segunda campaña. En la misma se anotan 10 capas y su contenido.

- una sección de vertical de los trabajos de excavación en los sectores F-G, indicando la aparición de restos de hogares a 3,40 y 3,50 m. de profundidad. Se realizó el 17 de Octubre.

- la sección vertical de la excavación total de los sectores F-G. Se realizó el 24 de Octubre.

168. Probablemente para Cesar Botí, entonces propietario de los terrenos donde se encuentra la cavidad.

Cueva Empardo (Bonisili - Alicante)
Excavaciones - 1965

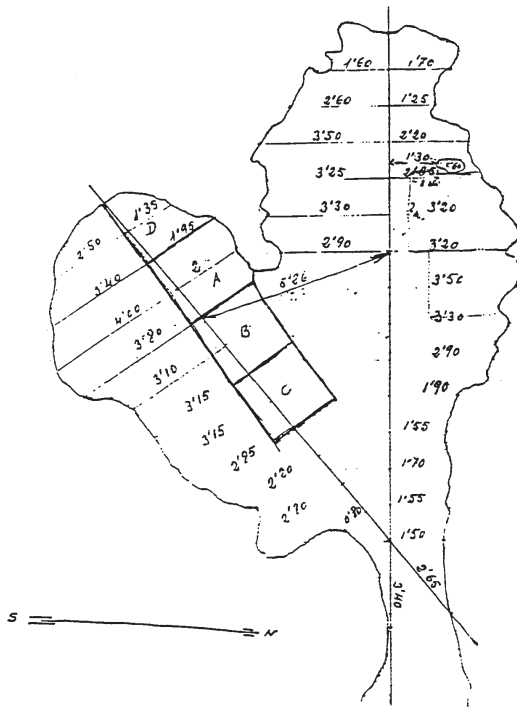


Figura 64. Planta realizada por V. Pascual tras la excavación de junio de 1965. Documentación del diario de excavaciones. Cova d' En Pardo.

Se menciona la aparición de dos fragmentos de calota (D 38 y D 39) y un fragmento de mandíbula (D 40). A este sector también corresponde el fragmento de calota D33.

SECTOR E:
-0,00 0,40 m.

Se especifica que «son frecuentes los huesos humanos».

SECTOR F:
-0,00 0,40 m.

F 28 : un cráneo y una mandíbula. Apareció en el centro del sector con la calota hacia abajo, presentando una trepanación en el parietal izquierdo. Además se menciona otra mandíbula y un fragmento. En el diario se especifica la presencia de «huesos humanos completamente revueltos».

SECTOR G:
0,00 0,40 m.

Se menciona un cráneo encontrado «solo, en posición decúbito lateral derecha» y que «son retirados varios fragmentos de mandíbulas inferiores». Se especifica que «los restos humanos son abundantes, apareciendo todos los huesos en completo desorden».

0,40 0, 80 m.

Se especifica que «los huesos humanos son más escasos».

SONDEO:
-0,20-0,40 m.

-Menciona la presencia de huesos humanos entre huesos de fauna y alguna «mancha de ceniza»

De todo lo expuesto se puede concluir que la muestra conservada en el Museo de Alcoy es el resultado de una recogida selectiva. En la misma hay una escasa representación de huesos quemados. Por lo demás, aunque nada existe en la documentación que permita considerar que los huesos guardaban una posición anatómica, puede resultar muy interesante destacar la percepción que, de enterramientos individuales, tiene el excavador (primera capa del sector A).

El número mínimo de individuos que se ha calculado es de 15, considerando el total de cráneos y mandíbulas que se observan en el Museo de Alcoy (SOLER y ROCA, 1999; WALKER, 1985). De éstos 11 son adultos, 4 masculinos, 4 femeninos y 3 alofisos, hay una individuo adolescente femenino y tres niños -2 de 7-10 años y 1 de 3 años- (SOLER y ROCA, 1999, 374) El cráneo trepanado corresponde a un varón de una veintena de años que sobrevivió a la operación (CAMPILLO VALERO, 1976, 79-82).

Prescindiendo del nivel superficial, parece que los huesos humanos se recogieron con mayor profusión en los primeros 50 cm (para los sectores de la campaña de junio) o en los primeros 40 cm (para los sectores de la campaña de septiembre).

Después de la anterior capa del sector F, se procede a la limpieza de piedras de superficie, para iniciar la excavación del sector G. En el croquis emplazamos los sectores señalados en la zona de excavaciones.

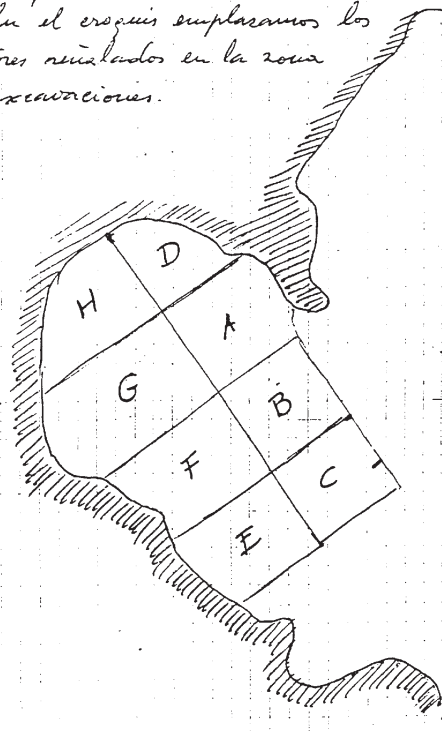


Figura 65. Croquis de la sala de la izquierda, indicando los sectores (20-9-1965). Documentación del Diario de excavaciones. Cova d' En Pardo.

octubre y el sondeo)¹⁶⁹. Por otra parte, una evidencia clara de que no se señala la totalidad de lo que se encuentra es la existencia en el Museo de fragmentos craneales con la sigla de identificación del sector D, que no se recogen en la información escrita.

Sobresale el sector C donde aparecen 2 cráneos en diferentes capas. Aunque no se reflejen en el diario, es muy posible que se documentaran restos humanos, además de en los sectores A, C y G en otros por debajo de los 40 o 50 cm de potencia¹⁷⁰, si bien en un número más reducido.

GENERALIDADES: el yacimiento se abre a 640 sobre el nivel del mar, al lado de un antiguo corral de ganado, en la denominada Sierra de la Albureca, justo encima de la carretera de Planes a Benisilli. Se trata de una cueva de formación kárstica con columnas estalagmíticas. En la actualidad el proceso de formación de las mismas está activo creciendo dichas columnas sobre el paquete sedimentario propio del Holoceno.

La entrada, de forma triangular, se ubica tras una antesala. Cruzándola, se accede en suave pendiente a la cavidad propiamente dicha. Su planta presenta una forma bilobulada con una columna en medio con la que acaba una pared que la divide en dos salas. La de la izquierda es más pequeña (11 x 6 m) y es donde se efectuó el grueso de la excavación. La sala de la derecha (14 x 6 m) quedó en 1965 prácticamente sin excavar, si se exceptúa un agujero de unos 2 m² y aproximadamente 0,5 m de profundidad, efectuado por clandestinos en el centro de la pared derecha. Al lado de éste es donde a finales de Octubre de 1965 V. Pascual realizó el Sondeo.

La excavación de 1961 afectó a un cuadro de 1 m² y 0,50 m de profundidad, abierto justo al lado de la pared central de la cavidad. En 1965 ese cuadro se amplió a 2 m² y se denominó sector A. Delante del mismo, y en dirección hacia la entrada, trazó dos cuadros similares (sectores B y C), dando la denominación de sector D (2 x 1,35 m) a la porción de sedimentos que quedaba al fondo de la cueva, detrás del sector A.

En la segunda campaña de 1965 V. Pascual excavó parcialmente el paquete sedimentario que quedaba desde el eje longitudinal que define a los cuatro sectores anteriores hasta la

pared de la izquierda, trazando otros cuatro «cuadros» o sectores denominados (desde el fondo hacia la entrada) H, G, F y E.

Ambas campañas se realizaron por capas artificiales que responden por norma general a una jornada de trabajo. Realmente, en la primera campaña no existe un criterio regular a la hora de establecerlas, mientras que en la segunda se respeta en la mayoría de las ocasiones una potencia en el sedimento a extraer de 40 ó 20 cm. Ello no deja de constituir un inconveniente en la interpretación de las excavaciones de V. Pascual, sobre todo a la hora de intentar comparar los resultados por capas entre la excavación de junio y la realizada durante los meses de septiembre y octubre.

En este sentido tenemos que especificar que las tres primeras «cavadas» de los sectores A, B y C, alcanzaron los 0,90 m, correspondiendo los primeros 0,50 m a la primera «cavada», los siguientes 0,20 m a la segunda y los siguientes 0,20 m. a la tercera. Como ya se ha indicado, la actuación de 1965 en el sector A viene precedida por la de 1961, año en el que se efectuó junto a la pared de la cavidad una cata de 50 cm de potencia en un área de 1 m².

En el primer día de trabajo de 1965 (16 de junio) se procede a quitar las piedras que entorpecen la excavación de dicho sector y se agranda la antigua cata, respetando la misma cota, hasta 2 m². La anotación de las grandes piedras resulta fundamental a la hora de entender las medidas de «z» referidas a la totalidad de la excavación. V. Pascual ubica siempre la línea de arranque de su intervención (0,00 m) por debajo de una capa superficial que, como se indica en el croquis del perfil de la primera actuación de 1965 (figura 66), es variable, aunque no siempre se menciona. De esta forma, cuando el 20 de junio se comienza a excavar el sector B no se hace la indicación de haber extraído tierras o piedras superficiales, hecho que sin embargo sí se recoge en el mencionado croquis. Lo mismo ocurre en la primera intervención en el sector C (21 de junio) y en la única jornada que se destina al sector D (23 de junio), que, por su ubicación en una esquina, decide bajarlo sin distinguir capas hasta los 0,90 m.

El primer día de la 2ª campaña de 1965 (17 de septiembre) sí especifica que extrae las piedras de una zona de más 4 m de largo que es la que va a excavar. Este hecho se recalca el 19 de septiembre cuando comienza a excavar el sector F y el 20 del mismo mes cuando se abre el G. La 2ª campaña de excavación se plantea con una cierta planificación, bajando en los sectores (E, F, G y H) 40 cm en la primera «cavada» (0,00-0,40 m) y una cifra equivalente en la segunda (0,40-0,80 m.). Puede resultar indicativo el hecho de que en el sector E se distingue una primera capa de 0,20 m en donde se señala material cerámico, indicando que aparece la capa *revuelta con fragmentos cerámicos medievales (...), ibéricos* y (en mayor cantidad) *eneolíticos*.

Con lo hasta aquí expuesto, se puede considerar la existencia de una capa superficial, en la que serían frecuentes las grandes piedras. Esta capa no se incluye en las referencias métricas de la excavación. También puede indicarse la documentación en la parte superior de la primera capa de un material que se considera posterior al *Eneolítico*. Este hecho no implica que el material más avanzado aparezca exclusivamente en esta capa superior. En el diario se recogen materiales no prehistó-

169. Debieron aparecer huesos humanos en la primera capa abierta en cada uno de los cuadros. Aunque la documentación no se detiene en especificar esta presencia en todos, esta condición común se observa en el croquis realizado al final de la campaña de junio, donde la existencia de una capa con enterramientos afecta del todo a los primeros 50 cm de excavación.

170. A este respecto conviene señalar que en el croquis en el que se refleja la estratigrafía en vertical de la campaña de junio se especifica que los enterramientos del *Eneolítico* aparecen hasta los 0,90 m. de profundidad y que en el que se realiza al final de la segunda campaña se considera que los mismos se determinan hasta los 0,80 m. Esta impresión queda reforzada cuando se analiza la problemática de los sectores excavados en la campaña de septiembre-octubre. El miércoles 22 de septiembre de 1965 excava la segunda capa del sector G y aprovecha para contrastar esta capa con las de misma «zeta» de los sectores E y F: *como en los anteriores sectores, la tierra es más fina con escasas piedras y frecuentes bolsadas de cenizas y carbones. Los restos humanos son más escasos y la cerámica menos abundante en cantidad, pero más frecuentes los fragmentos con decoraciones incisas. Solamente se encuentra un pequeño fragmento de cerámica ibérica. Se termina de excavar esta capa a media tarde, dedicándose hasta el fin de la jornada a extraer piedras y tierras* (el subrayado es nuestro).

ricos en capas más profundas.

En el siguiente cuadro se recoge el material reciente, dibujado o expresamente mencionado de manera específica (por ejemplo, *ibérica*) y no genérica (por ejemplo, *aparecen cerámicas medievales*). Su lectura revela que la presencia de estos materiales es menor en las capas más profundas, lo que permite considerar que el sedimento no estaba revuelto.

1ª CAMPAÑA

	S.A	S.B	S.C	TOTAL
0,00-0,50 m.	0	3	3	6
0,50-0,70 m.	0	0	1	1
0.70-0,90 m.	0	0	0	0

2ª CAMPAÑA

	S.E	S.F	S.G	S.H	TOTAL
0,00-0,40 m*	2?	>1	6	4	>11
0,40-0,80 m	0	0	1	2	3
0,80-1,00 m	0	0	0		0
1,00-1,20m.			1		1

*: en S.E: 0,20-0,40 m.

En la primera campaña se distinguió en el sector A una cuarta «cavada» de 30 cm (0,90 1,20 m) y varias más de 20 cm hasta llegar a 3,80 m de profundidad. En el sector B se excavó regularmente de 20 en 20 cm hasta los 2,40 m de profundidad y en el sector C se bajó regularmente hasta aproximadamente 1,60 m en varias capas a partir de 0,90 m., según se desprende del croquis realizado al final de la primera campaña (figura 66). En la segunda campaña se bajó en los sectores E, F y G una tercera capa de 20 cm¹⁷¹ y una cuarta más de 20 cm en el sector G.

En el tramo de 1 m a 1,20 m de profundidad es cuando hay más problemas en la información escrita porque fue durante la realización de la excavación de esas capas es cuando V. Pascual tuvo la mano herida. Al final de la campaña el sector E quedó a 1,60 m de profundidad, y en lo que a partir de 1,20 m se denomina sector F-G se alcanzó los 5 m de profundidad en varias capas cuyo estudio excede el contenido de este trabajo.

Los días 26 y 27 de Octubre de 1965 se decidió cribar las tierras del agujero realizado en la sala de la derecha durante una intervención previa, no controlada. Al lado de éste realiza un Sondeo al que dedica las últimas tres jornadas de la excavación. No hay datos sobre la extensión de este último trabajo¹⁷²

171. La del sector E presenta problemas en la documentación. De la capa de 0,80 a 1,00 m. de profundidad se presenta un listado en la parte del diario donde V. Pascual no dibuja materiales ni especifica las fechas de las jornadas. Cuando retoma los trabajos en dicho sector el 13 de Octubre de 1965 escribe «se procede a rebajar el sector E que quedó a 0,80 m de profundidad».

172. Se realizó junto a la pared derecha a continuación de la intervención no controlada, hacia la entrada de la cavidad. Se emplearon tres días para bajar hasta 0,60 m. a razón de 20 cm. por día. Vista la dinámica de trabajo del resto de la excavación el sondeo no debió afectar a un área superior a la de 2 m².

en el que se profundizó hasta 0,60 m en tres capas de la misma potencia.

Hay algunas notas en la documentación que podrían ayudar a comprender una ordenación estratigráfica del yacimiento. Se ha señalado que, probablemente, existe en la totalidad del suelo de la cavidad una capa de superficial con frecuentes piedras. Teniendo en cuenta lo indicado anteriormente, parece que por debajo y quizá entre la mismas piedras existía una capa de unos 20 cm con tierras de color «marrón oscuro que cambian al grisáceo al secar» que contenía un material arqueológico de distintas épocas (romano, ibérico, medieval y , al menos, de facies calcolítica). Los siguientes 20 ó 30 cm acogen el grueso de un nivel de enterramiento que, a tenor de la documentación de los diarios, tiene una mayor presencia de cerámicas lisas que decoradas.

Recordando el cuadro anterior, resulta claro que por debajo de los 40 / 50 cm el material arqueológico no prehistórico es excepcional, debiéndose señalar que, aunque según la documentación de los croquis la coloración de la tierra no cambia hasta los 0,80 / 0,90 m, sí hay alguna referencia en cuanto a una mayor claridad del sedimento a partir de la segunda capa de la excavación.

Este dato unido al antes referido de la presencia segura de huesos humanos, hace que admitamos sin reservas que estamos frente a un nivel funerario, que, por características culturales (presencia de cerámica decorada y, particularmente, de esgrafiada) podría diferenciarse del anterior. Conviene destacar el hecho de que en el paquete estratigráfico de 0,40 a 0,80 m de la segunda campaña se advierte de la aparición de carbones que no debieron considerarse muy extendidos ya que luego no se recogen en el croquis de la sección vertical que se plantea para los sectores F-G donde «tierras oscuras con hogares, cenizas y piedras de mayor tamaño» son las que caracterizan a los 70 cm siguientes.

Conviene recordar las interpretaciones que sobre la estratigrafía del yacimiento han realizado otros autores antes de exponer la que para nosotros se desprende de la lectura de los diarios. En primer lugar se dispone de una información previa a la del final de la excavación: el croquis (figura 66) realizado por V. Pascual después de la campaña de junio. En el mismo se advierte de una capa superficial, dos estériles y 3 capas definidas por su cultura material:

Capa superficial de espesor variable.

Capa de los enterramientos del *Eneolítico* de 0,90 m de espesor (0,00 - 0,90 m)

Capa del *Neolítico* con restos de hogares de 1,00 m de espesor (0,90- 1,90 m).

Capa estéril con tierras rojas y oscuras de 0,60 m. de espesor (1,90 -2,50 m).

Capa con tierras más claras con abundantes piedras de 1,30 m. Fauna de cérvidos y hojas *gravetienses* (2,50 -3,80 m) En segundo lugar, y como interpretación del mismo V. Pascual, también se ha de considerar la información que proporciona el croquis de la sección vertical de los sectores F-G realizado en los finales de la segunda campaña (figura 67)¹⁷³

173. Las capas que aquí se distinguen no equivalen a las del diario sino que deben ser el resultado de una interpretación que hace V. Pascual

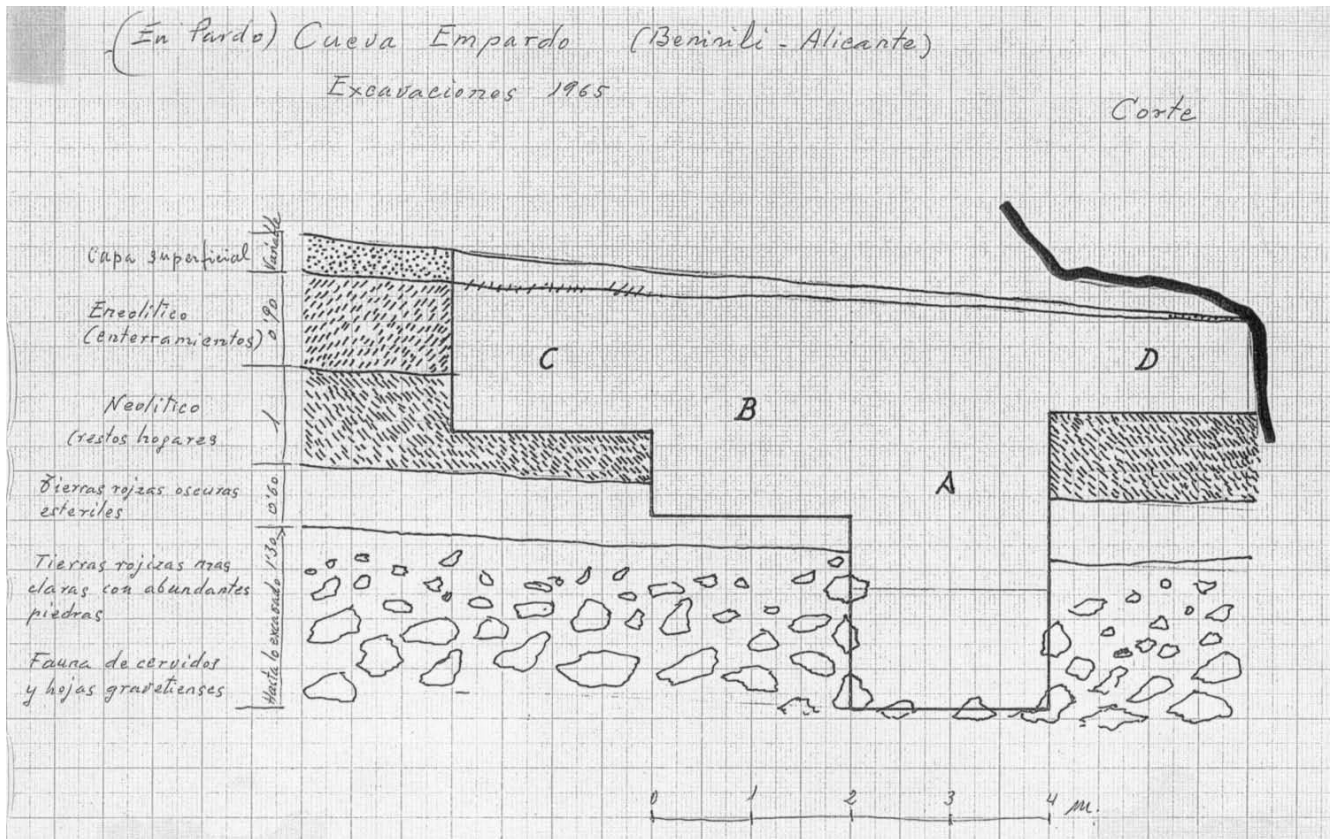


Figura 66. Croquis realizado por V. Pascual al final de la excavación de junio de 1965. Cova d'En Pardo.

-Capa 1ª De «tierras pardas con piedras de regular tamaño». «Cerámicas escasas ibéricas. Enterramientos eneolíticos con cerámicas lisas». De 0,80 m. de espesor (0,00-0,80 m).

-Capa 2ª. De «tierras oscuras con hogares, cenizas y piedras de menor tamaño». «Neolítico: cerámicas incisas, puntilladas y cardial». De 0,70 m. de espesor (0,80-1,50 m).

-Capa 3ª. De «tierras rojas pardas algo arenosas». «Casi estéril, algunas puntas de dorso rebajado». De 0,70 m. de espesor (1,50 - 2,20 m).

-Capas 4ª, 5ª y 6ª: De «tierras y piedras rojas», de «tierras rojas más oscuras» y de «tierras y piedras rojas» respectivamente. «Puntas de dorso rebajado (Epigravetiense) abundantes conchas de caracol terrestre». De 0,30, 0,50 y 0,40 m. de espesor respectivamente (2,20 - 3,40 m).

-Capas 7ª y 8ª. De «tierras rojas claras» y «tierras rojas muy oscuras» respectivamente «Escasas lascas de tradición muste-

riense, restos de alguna hoguera y frecuentes huesos de cérvidos». De 0,20 y 0,30 m. de espesor respectivamente (3,40 - 3,90 m).

-Capa 9ª. De «tierras rojas». «Estéril». De 0,70 m. de espesor respectivamente (3,90 - 4,60 m)

-Capa 10ª. «De tierras arenosas rojizas». «Depósito cuaternario con restos de cérvidos y cápridos muy abundantes». De 0,40 cm de espesor (4,60-5,00 m).

La comparación de ambos croquis, recordando que en la primera capa de los sectores de la excavación de Junio también aparecen materiales no prehistóricos, permite la lectura del siguiente esquema:

-Fase de enterramientos del *Eneolítico* con materiales de cronología posterior. Hasta 0,80-0,90 m de potencia.

-Fase de ocupación del *Neolítico* con restos de hogares. De 0,9 a 1,9 m en una parte y de 0,8 a 1,5 m en otra (1 m y 0,7 m de potencia respectivamente).

-Fase estéril o casi estéril («alguna punta de dorso rebajado» en los sectores F-G). De 1,9 a 2,5 m en una parte y de 1,5 a 2,2 m en la otra (0,6 m de potencia y 0,7 m de potencia respectivamente).

tras la excavación. En este sentido se ha de anotar que durante los trabajos de excavación siempre se refiere a la capa 2ª considerando las tierras comprendidas por debajo de 0,40 m. y no las que se encuentran por debajo de los 0,80 m. Por ello, quizá aquí la palabra capa es posible que la hubiera querido utilizar con el significado de nivel.

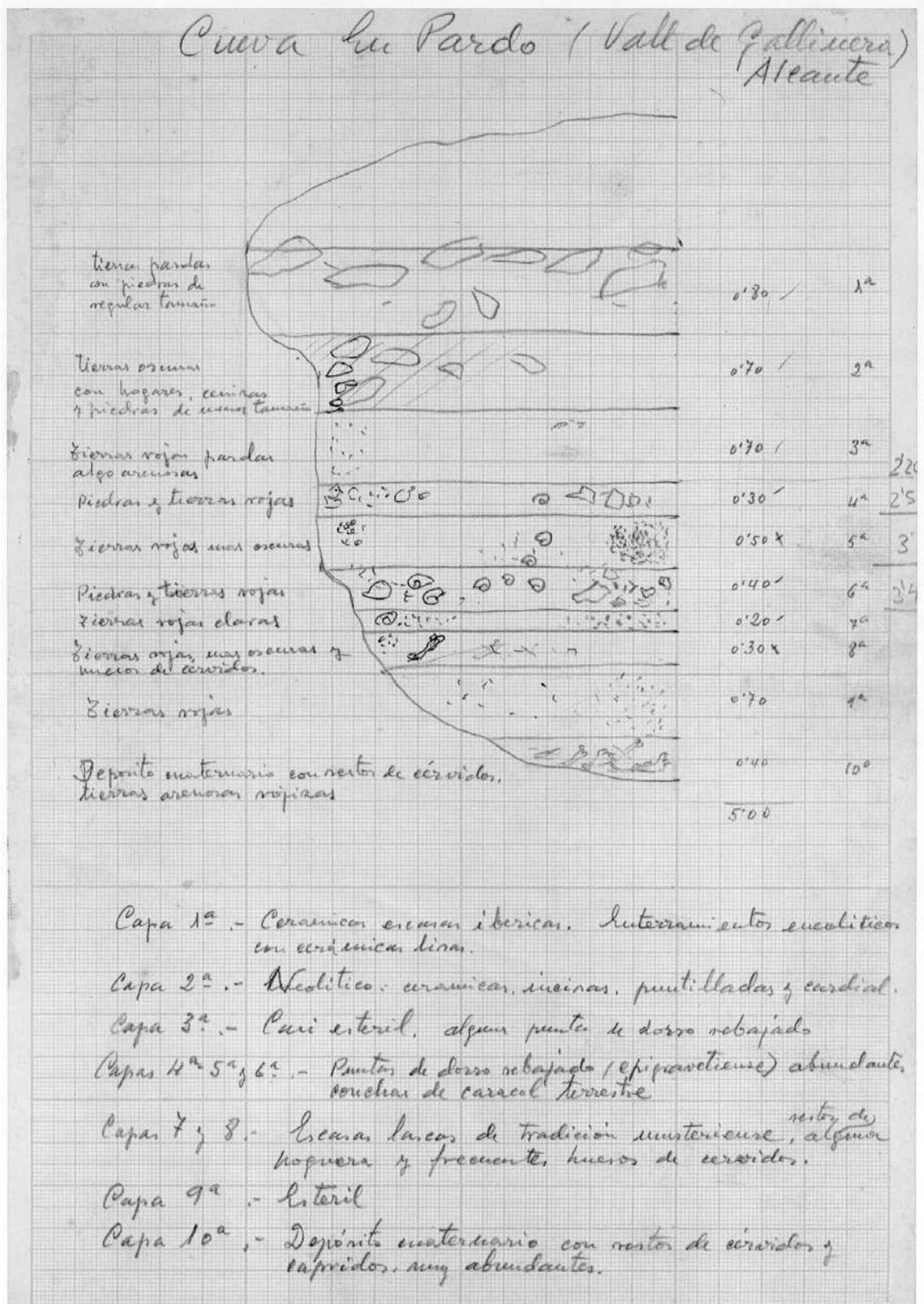


Figura 67. Croquis de la sección vertical de la excavación de los sectores F y G. Documentación de los diarios de excavación. Cova d'En Pardo.

-Fase con material *gravetiense* o *epigravetiense*. De 2,5 a 3,80 (3,40 m)¹⁷⁴ y de 2,2 a 3,40 m (1,30 m -0,90 m- y 1,20 m de potencia respectivamente).

-Fase con material de *tradición musteriense* con restos de *hogueras*. De 3,40 m a 3,90 m en los sectores F-G (0,5 m. de potencia).

Los autores que en publicaciones han hecho una breve referencia a la estratigrafía del yacimiento se han centrado en la definición cultural de las capas y han coincidido cuando han tratado la totalidad de la estratigrafía en la observación de 4 períodos prehistóricos.

En primer lugar tenemos la interpretación publicada por M. Tarradell (TARRADELL MATEU 1969 B, 189) en la que se advierten cuatro niveles arqueológicos:

«I: enterramiento, correspondiente al tipo cueva sepulcral colectiva del Eneolítico.

II: hábitat eneolítico. Restos de hogar y molinos de mano bajo capa de enterramiento.

III: hábitat neolítico con cerámicas impresas.

IV: Epipaleolítico o Paleolítico Final».

En segundo lugar la referida por J. Fortea (FORTEA PÉREZ, 1973, 221222):

«Eneolítico con enterramientos con riquísimo material.

Nivel cerámico de interesante catalogación que quizás aporte datos de inestimable valor para el conocimiento del Neolítico Final y conexiones extrapeninsulares.

Nivel cerámico cardial.

Nivel epipaleolítico.»

Con posterioridad a los trabajos expuestos se han centrado dos autores en los niveles más recientes de la cavidad: E. Llobregat y J. Bernabeu. El primero consideraba a En Pardo como un yacimiento paradigmático a la hora de señalar un horizonte neolítico posterior a un *Neolítico I* caracterizado por la cerámica impresa cardial. El autor describe la estratigrafía indicando un «nivel subyacente con escasas puntas epipaleolíticas separado de los superiores por un potente canchal termoclástico, nivel inferior de cerámicas impresas, nivel medio con cerámicas lisas, bruñidas con alguna decoración incisa (los dos niveles de habitación), y, coronando el conjunto, un nivel calcolítico de enterramientos múltiples (LLOBREGAT, 1991, 61). Este esquema es, fundamentalmente el planteado por M. Tarradell, aunque aquí no hay duda de que se considera de habitación el nivel con las cerámicas *bruñidas con alguna decoración incisa*. Esta definición debe responder a la actual cerámica esgrafiada, si se toma en consideración que en el diario V. Pascual se refiere a esa especie siempre con el término de *incisa* y la alusión al tratamiento a tenor de los datos que nosotros podemos manejar alude a un vaso en concreto (fig. 96, 15) cuyos fragmentos aparecen en un buen número de sectores, y fundamentalmente en la segunda capa que globalmente se distingue en la excavación de septiembre octubre (0,40-0,80 m) y en la segunda y tercera considerada en la excavación de junio (0,50-0,70 y 0,70-0,90 m). Estas profundidades indican que ese vaso aparece en el tramo del croquis

del V. Pascual que se adjudica a la utilización funeraria de la cavidad y, por ello, aunque el autor acierta a la hora de definir una fase neolítica posterior a la caracterizada por la cerámica impresa, su adecuación funcional no coincide con la que nosotros consideramos información básica, esta es, la que se vierte en el diario de excavación.

J. Bernabeu (BERNABEU AUBÁN, 1989, 119) aborda este yacimiento considerando exclusivamente la secuencia neolítica. Distingue 3 fases o niveles :

Fase I, desde 1,40 a 2 m, advirtiendo que las cerámicas ya son muy escasas a partir de los 2 m. Corresponde a su *Neolítico IB* quedando caracterizado por la presencia de cardial (33 %), cerámicas con decoraciones en relieve (33 %) e impresas, incisas y peinadas con porcentajes ligeramente superiores al 10 % en cada caso. Considera a esta fase genéricamente dentro del horizonte I B o *Horizonte de las cerámicas incisoimpresas*.

Nivel II, desde 1 a 1,40 m, dudando a la hora de inscribir aquí, por razones no especificadas, los materiales del tramo de 1 a 1,20 m. Apunta la existencia de escasos fragmentos cardiales y la documentación de un buen número de cerámicas peinadas en el tramo comprendido entre 1,20 y 1,40 m. Esta condición hace que se incline por incluirlo en la fase I B2 o, más probablemente en el horizonte IC o *Horizonte de las cerámicas peinadas*.

Nivel III de 0,40m. a 1 m. En este nivel apunta la persistencia de algunas decoraciones incisas y de relieves, si bien lo que caracteriza al mismo es el binomio decoración peinada / decoración esgrafiada. Este dato acerca en su opinión al nivel con la fase II A, bien detectada en el nivel V de la Cova de les Cendres (Moraira, Teulada, Alicante). Es aquí donde se entienden los vasos con decoración esgrafiada que el autor ya había publicado (BERNABEU AUBÁN, 1982).

En la publicación en la que el autor trata al yacimiento no se aborda la ocupación anterior al Neolítico y tampoco el tramo estratigráfico por encima de los 0,40 cm.. Esta omisión puede deberse a que el autor aborda el yacimiento en una obra centrada en la evolución del denominado *Neolítico I* donde no deben haber los tramos que se omiten. Hay que destacar también que el análisis de J. Bernabeu, no se especifica en ningún momento el carácter habitacional o de enterramiento de la fase I y de los niveles II y III.

Entendemos que hay varios problemas que subyacen en esta lectura. El autor considera que la excavación se realizó en capas artificiales de 20 cm, con excepción de las dos primeras en los ocho sectores distinguidos. Advierte que en su estudio se centra en los sectores A, B, F, G y H. Ignoramos las razones por las que omite los sectores C y E y suponemos que no considera el D porque en una sola jornada de excavación se profundiza hasta los 0,90 m, sin distinguir ninguna división intermedia. Con estos datos se debe de haber realizado el cuadro que se publica para ilustrar el comentario de las fases del Neolítico I B, IB2 ó IC y II A (BERNABEU, AUBÁN, 1989, Fig. V. 15). En el mismo se consideran de manera uniforme las siguientes capas: 0-0,40 m, 0,40-0,80 m, 0,80-1m, 1-1,20 m, 1,20-1,40 m, 1,40-1,60 m, 1,60-1,80 m y 1,80-2 m. En el siguiente cuadro, recordaremos cual es la realidad de la máxima profundidad alcanzada en cada capa conforme al diario, subrayando las que se distinguen en los sectores que el autor aborda.

174. Realmente los materiales más profundos de la excavación de Junio no superan los 3,20 m de profundidad (sector A), condición ésta que aproxima del todo a ambos croquis.

Sector	A	B	C	D	E	F	G	H
0 m								
Capa 1:	0,50	0,50	0,50	0,90	0,40	0,40	0,40	0,40
C2:	0,70	0,70	0,70		0,80	0,80	0,80	0,80
C3:	0,90	0,90	0,90		1,00	1,00	1,00 m.	
C4:	1,20	1,10	1,60 m.		1,60	1,20?m.	1,20 m.	
C5:	1,40	1,30						
C6:	1,60	1,50 m.						
C7:	1,80	1,70 m.						
C8:	2,00	1,90 m.						
C9:	2,20	2,40 m.						
C10:	2,40 m.							
C11:	2,60 m.							
C12:	2,80 m.							
C13:	3,00 m.							
C14:	3,20 m.							
C15:	3,80 m.							
S. F-G								
C.1:	1,40 m							
C.2:	1,60 m							
C.3:	1,80 m							
C.4:	2,00 m							
C.5:	2,60 m							
C.6:	2,80 m							
C.7:	3,00 m							
C.8:	3,20 m							
C.9:	3,40 m							
C.10:	3,60 m							
C.11:	3,80 m							
C.12:	4,00 m							
C.13:	4,20 m							
C.14:	4,40 m							
C.15:	4,60 m							
C.16:	5,00 m							

De este cuadro se desprende que la excavación no se realizó distinguiendo las mismas capas en todos los sectores, lo que puede restar validez a la lectura que se establece. Veamos ahora la presencia del material cerámico que él utiliza para su clasificación, comparando los datos que se exponen en su cuadro y los que se extraen del diario. Para ello, hay que observar el cuadro situado arriba a la derecha donde solamente se recogen los materiales (fragmentos de cerámica decorada) de los sectores que se pueden utilizar con exactitud para los límites de los tramos que él propone.

No se incide en capas inferiores porque ello excedería los objetivos de este trabajo. Con lo expuesto sobre el análisis efectuado por el autor destacaremos que:

- Es evidente que la excavación de los sectores A,B,F,G y H no se realizó respetando las mismas cotas. Por ello, cualquier análisis de índole porcentual tendrá el inconveniente de ceñirse a un número parcial de esos sectores y no a su globalidad. Con los tramos propuestos por J. Bernabeu solamente se puede utilizar a los sectores F y G la hora de respetar la estricta verticalidad.

- Las cuantificaciones que se extraen del diario de V. Pascual, teniendo en cuenta los sectores que se ciñen de su excavación a los tramos propuestos en el cuadro de J. Bernabeu, no son equivalentes a los resultados expuestos por este autor. Ignoramos sobre qué base descansa su cuantificación.

Para nosotros resulta muy interesante la observación detenida de los tramos 0,40/0,80 y 0,80/1,00 m. Todavía considerando que el área excavada para el primer tramo es superior a la considerada en el segundo, puede resultar indicativo la caída de la cerámica esgrafiada en el segundo tramo y, como se apunta en el cuadro que se presenta al final, la concentración de los frag-

0,00-0,40 m

S. F,G y H. (En el s.E no se documenta cerámica decorada)

CUADRO BERNABEU	Diario:	S.F	S.G	S.H	TOTAL
cardial	1	0	0	0	0
impresa	0	0	0	0	0
incisa	1	0	1	0	1
relieves	1	0	0	1	1
esgrafiada	1	0	1	0	1
peinada	2	0	0	1	1

Siglas de los fragmentos decorados según V. Pascual: G6, G7,H3 y H3 bis

0,40-0,80 m.

S. F,G y H. En la capa de 0,50-0,70 m. del s.B no se apunta cerámica en el diario. Se incluye el cómputo del sector E, aunque J. Bernabeu no lo estime. Al lado de la cifra de TOTAL se adjunta entre paréntesis el cálculo de la suma de los distintos fragmentos sin los del sector E.

CUADRO BERNABEU	Diario:	S.E	S.F	S.G	S.H	TOTAL
cardial	0	0	0	0	0	1 (0)
impresa	0	0	0	0	0	0 (0)
incisa	2	1	1	2	1	5 (4)
relieves	5	1	0	2	2	5 (4)
esgrafiada	1	3	7	2	4	16 (13)
peinada	15	2	1	3	5	11 (9)

Siglas de los fragmentos decorados según V. Pascual: E 43,E 44, E, 45, E 46, E47, E 48, E 50, E 51, F29, F30, F31, F 31 bis, F 32, F33, F34, F 35, F36, G67, G68, G69, G70, G71, G72, G73, G 74, G75, H45, H 46, H 47,H 48, H 49, H51, H 52, H53 (relieve y peinado. Se cuentan en las dos columnas), H 54, H55, H 56

0,80-1,00 m

S. G. Para el sector E no hay datos sobre cerámica decorada

CUADRO BERNABEU	Diario:	S.G	S.F	TOTAL
cardial	0	0	0	0
impresa	0	0	0	0
incisa	1	0	0	0
relieves	0	0	0	0
esgrafiada	4	2	3	5
peinada	5	3	0	3

Siglas de los fragmentos decorados según V. Pascual: H 122, H 123, H 124, H 125, F100, F101 y F 103

mentos adscritos a los vasos con esa decoración (publicados por el autor en 1982) a las tierras inferiores a 0,40/0,50 m y superiores a 0,80/0,90 m. De este modo nunca hablaríamos de una secuencia uniforme desde 0,40 a 1,00 m y el límite de 0,80/0,90 m no solamente podría aludir a la casi desaparición de esa especie sino también a una utilización distinta de la cavidad por encima del mismo tal y como se sugiere en los dos croquis que V. Pascual realizó después de las excavaciones de junio y septiembre-octubre .

En la Estratigrafía no hay ninguna capa estéril por debajo de los 0,40/0,50 m. La documentación de elementos característicos del denominado *Eneolítico Inicial y Pleno* (BERNABEU 1984, 11 y 108 y 1986) *como los ídolos planos* (para nosotros violín) justo por encima de la concentración de cerámicas con decoración esgrafiada puede plantear que en este yacimiento podría enlazar directamente según el esquema de J. Bernabeu el Neolítico II A con la fase IIB2 de su clasificación, sin detectarse aquí la ergología propia de su fase II B1 (antes Neolítico Final II).

Tomando en consideración la totalidad de los datos antes reflejados podemos plantear una lectura distinta a las ya publicadas sobre la estratigrafía de la cavidad distinguiendo los siguientes posibles niveles culturales. No hace falta matizar, a la vista de todo lo descrito, que cualquier ordenación de lo que en esta cueva se efectuó en los años sesenta es totalmente provisional y que no se pueden extrapolar los datos que a continuación se exponen para efectuar una valoración cultural con la misma seguridad que podríamos tener si esa excavación se hubiera realizado en la actualidad y/o con una metodología más correcta:

I : de enterramiento múltiple y revuelto de materiales de la Edad del Bronce, mundo íberoromano y posterior. Parece que por debajo de una capa de piedras aparece una capa de revuelto de unos 20 cm con materiales propios de los enterramientos y otros no prehistóricos. Por debajo aparecerían solamente huesos y materiales propios de la cultura material de los enterramientos. Atendiendo a las cifras que da V. Pascual, la línea de 0,00 m quedaría por debajo de las mencionadas piedras y este nivel alcanzaría los 40 / 50 cm de profundidad. Responde al primer nivel al que se refieren M. Tarradell y J. Fortea.

II: de enterramiento múltiple. Presencia menos acusada de huesos pero evidente. Aquí se determina la mayor concentración de fragmentos de cerámica esgrafiada. Debe entenderse desde la cota de 0,40-0,50 m hasta la de 0,80/90 m. En nuestra opinión, en esta capa la no mención de huesos no indica una clara ausencia de los mismos.

III: de habitación. Comprendería tierras desde los 0,90 m. hasta los 1,20-1,50 m. Con materiales posteriores a los tiempos propios de la cerámica cardial y previos a la temporalidad de las cerámicas con decoración esgrafiada

IV: de habitación. Se documentan restos de hogares y material propio del ámbito de la cerámica cardial. A partir de éste comienzan a aflorar tierras rojizas estériles con partículas de carbón. Se entiende desde los 1,20 / 1,50 m hasta los 1,80 / 1,90 m según sectores. En algunos no se determina ya material en esas cotas al aparecer las tierras estériles.

V: de ocupación paleolítica o epipaleolítica bien diferenciado de la habitación superior por una capa de tierras rojizas oscuras y, en su mayor parte, estériles. La medida concreta de esta capa estéril en el sector A es de 0,40 cm (2,00-2,40 m) lo que reduce la potencia que se le adscribe en el croquis realizado al final de la campaña de Junio (0,60 m.)

Este nivel responde al cuarto distinguido en las dos estratigrafías publicadas y, como se ha indicado, es el que más problemas presenta en cuanto a su definición. En una parte de la documentación -los croquis- se considera que está separado por una capa de tierras estériles de considerable potencia que, cuando se consulta el diario, solamente se determina en el sector A. Excede el marco de este trabajo investigar el material que describe V. Pascual como de *tradición musteriense*.

No podemos terminar sin dejar de realizar una consideración en cuanto al material que puede condicionar el carácter cultural del nivel superior de nuestra interpretación. Lamentablemente no hemos visto el *fragmento de punzón de cobre* aludido, pero no dibujado, por V. Pascual en la primera capa del sector E (0,00-0,40 m.). Aunque podría ser asimilable a otros punzones encontrados en otras cuevas de enterramiento, hay que decir que en la misma capa se registra un *fragmento de platillo de balanza de cobre* con el que también podría relacionarse.

Por último, tras la utilización de la cavidad como lugar de enterramiento puede considerarse su uso como cueva *refugio* a juzgar por la presencia de materiales ibéricos y algunos romanos. Previo a ese uso podría señalarse una ocupación esporádica durante el Bronce Final teniendo en cuenta la adscripción que M. GilMascarell propone para un vaso cerámico (GIL MASCARELL 1981). A pesar de su diferente orientación en

el dibujo, es posible que el vaso al que se refiere la autora sea el localizado con la sigla C 3 en la primera capa distinguida en el sector C (0,00-0,50 m.) inscrito en el diario en el *tipo DFBW* del que desconocemos su definición.

CULTURA MATERIAL¹⁷⁵: a continuación se expone el material agrupándolo por capas y sectores, con la excepción de la cerámica que, por encontrarse en su mayor parte desprovista de una sigla que la relacione con la excavación, se trata de manera diferenciada al final. El inventario recoge el material encontrado hasta 1 m de profundidad, considerando que el nivel de enterramiento no sobrepasa los 0,90 m y teniendo en cuenta que en la segunda campaña de 1965 se abre en algunos sectores una capa entre 0,80 y 1,00 m.

Por debajo de esa capa solamente se recoge el material que puede estar relacionado con el fenómeno funerario que se trata teniendo en cuenta la presencia de piezas similares en las capas por encima de 1 m o su registro en otros yacimientos de este *Corpus*.

A la hora de contabilizar los materiales de este listado hay que considerar dos condiciones:

I. material visto por nosotros en el Museo de Alcoy. Puede presentarse de dos formas:

a) Material con sigla de excavación (letra mayúscula de sector y un nº árabe) y con sigla del Museo de Alcoy (números correlativos a partir del 8000). Forma el grueso del inventario del yacimiento.

Entre este material existen dos series diferenciadas. La primera, con la letra Z, identifica al material conseguido durante la criba de las tierras procedentes de la excavación del *buscador de tesoros*. La segunda, con la letra S, identifica a la serie de elementos encontrados durante la realización del Sondeo inmediato.

b) Material sin sigla de excavación y con sigla del Museo de Alcoy (número de 4 cifras a partir del 8.000).

Este material se debe considerar como indicativo. Conocemos de éste solamente la cota a la que aparece, aunque tampoco estamos seguros de ella dados los sucesivos cambios que han experimentado las piezas desde su excavación. Entre este material existe una serie muy pequeña de elementos que no se inventaría recogidos en superficie en un momento no especificado y sin sigla.

II. Material no visto por nosotros pero con dibujo y/o cita en los diarios de excavaciones. Puede responder a material cambiado de sitio en los sucesivos avatares de la colección. El material considerado en este punto si se ha de contabilizar. Su identificación viene dada por la exclusividad de la sigla de Pascual. Lo presentamos en el listado entre « », citando unas veces la definición de Pascual y, cuando su información lo permite, la nuestra.

SUPERFICIAL

En una bolsa pudimos apreciar varias lascas y fragmentos mesiales de útiles óseos del grupo F, junto a fragmentos de cerámica ibérica.

175. Hemos realizado todos los dibujos con excepción de una cerámica (lámina 92, 19) que se ha extraído directamente de uno de los diarios de V. Pascual.

ELEMENTOS ENCONTRADOS DURANTE LA CRIBA DE LAS TIERRAS PROCEDENTES DE LA EXCAVACIÓN DEL «BUSCADOR DE TESOROS».¹⁷⁶

Elementos encontrados los días 26 y 27 de Octubre de 1965.

Industria lítica

P. tallada:

Clase A. Piezas de matriz laminar poco modificada:

A.1. Láminas o cuchillos:

A.1.1. Sin retoque:

Nº 1: (Z3 / 8016) lámina simple sobrepasada de sección trapezoidal, con talón liso, bulbo rebajado y microescotaduras irregulares en ambos lados. Mide 49 x 18 x 8 mm (lámina 82, 1).

Nº 2: (Z? / 8217) fragmento distal de lámina simple sobrepasada de sección trapezoidal triangular, con microescotaduras irregulares en ambos lados. Mide 42 x 16 x 4,5 mm (lámina 80, 2).

Nº 3: (Z 5 / 8014) fragmento proximal de lámina simple de sección triangular, con talón liso, bulbo difuso y microescotaduras irregulares en ambos lados. Tiene un levantamiento térmico en el reverso. Mide 38 x 15 x 3 mm (lámina 82, 3).

Nº 4: (Z ? / 8018 a) fragmento mesial de lámina simple descalcificada de sección trapezoidal triangular y microescotaduras irregulares en ambos lados. Mide 22 x 13 x 4 mm (lámina 82, 4).

Nº 5: (Z? / 8019) fragmento mesial de lámina simple de sección trapezoidal con microescotaduras irregulares en ambos lados. Mide 17 x 15 x 3 mm (lámina 82, 5).

Nº 6: (Z4 / 8013) lámina simple de sección trapezoidal triangular, con el bulbo difuso, talón liso y microescotaduras irregulares en ambos lados. Mide 43 x 12 x 4 mm (lámina 82, 10).

A.1.3. Con retoque:

A.1.3.a. Con retoque en un lado:

Nº 7: (Z ? / 8019) fragmento mesial de lámina simple de sección trapezoidal. Presenta un retoque Pl.m.d.c. lat. der. Mide 19 x 17 x 4 mm (lámina 82, 6).

Nº 8: (Z ? / 8015) fragmento proximal de lámina simple de sección trapezoidal, con talón puntiforme, bulbo difuso y retoque Pl. m. d. c. distal, lat. der. Mide 27 x 14 x 5,5 mm (lámina 82, 7).

Clase B. Puntas de flecha:

V.1.a. Romboidales amigdaloides sin aletas inversas:

Nº 9: (Z1 / 8108) Lrr Prr, R3 dent, Ls, S2, S, 51 x 15 x 5 mm (lámina 82, 17).

VI.C.1.c. Cruciformes con aletas obtusas:

Nº 10: (Z2 / 8018) incipientes: L? Pxx, R5 dent, ? córtex, S1, S, 30 x 16 x 4 mm (lámina 82, 8).

Clase E. Piezas realizadas sobre lasca y sobre fragmentos: 1. Lascas sin retoque (simples y de semidescortezado)¹⁷⁷:

Nºs 11-13: 3 lascas simples.

Nº 14: lasca laminar de sección triangular.

Objetos de adorno:

Clase A. Objetos con una o más perforaciones:

A.1. Simple:

A.1.1. Colgantes:

A.1.1.2. Trabajados:

b. Rectos:

Nº 15: (Z23 / 8003) colgante recto acanalado de sección circular en caliza, con la cabeza estrechada, semicircular y con perforación bicónica. Presenta 16 acanaladuras y el extremo inferior es semiesférico. Mide 29,5 x 8 mm (lámina 85, 24).

Nº 16: (Z24 / 8139) colgante recto acanalado de sección oval en hueso, con el extremo inferior no diferenciado. Tiene la cabeza estrechada, rectangular, con perforación bicónica. Presenta 21 acanaladuras. Mide 32 x 4 x 3,5 mm (lámina 85, 25).

d. Elípticos:

Nº 17: (Z25 / 8001) colgante oval de concha de sección longitudinal curvada. Presenta una perforación bicónica ligeramente descentrada. Mide 21 x 13,5 x 4 mm (lámina 85, 26).

Útiles óseos:

C. Elementos sobre soporte modificado totalmente de sección circular u oval y apuntados en su extremo distal:

C.1. Biapuntados:

Nº 18: (Z22 / 8004) útil de sección oval. Mide 114 x 7 x 5,5 mm (lámina 85, 27).

F. Elementos sobre soporte modificado totalmente de sección aplanada¹⁷⁸:

Nº 19: (Z? / 8018) fragmento proximal de útil de sección plano convexa. Mide 32 x 11 x 2 mm (lámina 82, 9).

Nº 20: (Z? / 8006) fragmento distal útil del tipo F.1 de sección plano convexa. Mide 37 x 9 x 2 mm (lámina 82, 11).

Nº 21: (Z? / 8005) fragmento proximal de útil de sección rectangular. Mide 58 x 11 x 2 mm (lámina 82, 12).

Nºs 22-25: (Z? 8007-8009 y s/n): 4 fragmentos mesiales de útil de secciones plano convexa, biconvexa y rectangular. Uno

176. Los materiales presentados en este epígrafe tienen la letra Z delante del número en el diario de excavaciones. Aparte del material que a continuación se especifica, en el diario se menciona pero no se representan dos fragmentos de cerámica que no consideramos al ignorar si son de factura prehistórica o no (Z 20 y Z 21). Igualmente, solamente a partir de la información escrita, creemos leer «(z) 19-azuela». No creemos que se trate de un útil pulimentado porque el día 28 de Octubre detalla el encuentro en la primera capa del Sondeo del "primer" útil pulimentado (*hachuela*).

177. V. Pascual anota en el diario la presencia de 13 elementos líticos a los que, dándoles la letra Z, numera desde el 6 al 18. Los números Z6 a Z9 son considerados fragmentos de cuchillos y los números Z10 a Z18 lascas. Tras nuestra revisión del material que, de manera conjunta se encuentra en una bolsa, consideramos que una pieza debe ser un fragmento de lámina y cuatro meros fragmentos de sílex.

178. Las piezas con la sigla del Museo 8018 y 8019 están dibujadas en el diario. En total V. Pascual recoge 11 fragmentos de *espátula* de los que nosotros solamente hemos contabilizado en la bolsa correspondiente los que se listan en este epígrafe. Faltan, por tanto, 4 según su cómputo.

de ellos ennegrecido. Longitud entre 52 y 20 mm y anchura entre 9 y 6 mm.

SONDEO. SALA DE LA DERECHA¹⁷⁹.

0,00-0,20 m. Elementos encontrados el día 28 de Octubre de 1965.

Industria lítica

P. tallada:

Clase A. Piezas de matriz laminar poco modificada:

A.1. Láminas o cuchillos:

A.1.1. Sin retoque:

Nº 26: (S5 / 8092) lámina simple de sección triangular con bulbo difuso, de sección trapezoidal y microescotaduras irregulares en ambos lados. Mide 85 x 24 x 1,5 mm (lámina 106, 16)¹⁸⁰.

Nº 27: (8307) lámina de semidescortezado de sección triangular. Mide 47 x 13 x 7 mm (lámina 106, 3).

A.1.3. Con retoque:

Nº 28: «S4 Hoja-cuchillo con retoque»¹⁸¹

Diversos

Nº 29: (S6/8097) taladro sobre fragmento distal de lámina de sección trapezoidal. Presenta un retoque A.p.d.c. en ambos lados. Mide 37 x 16,5 x 5 mm (lámina 106, 19)¹⁸².

Clase B. Puntas de flecha¹⁸³:

Nº 30: «S1 punta de flecha».

Nº 31: «S2 punta de flecha».

VI.C.1.c. Cruciformes con aletas obtusas:

Nº 32: (S3 /8056) Lrr Pcc, R3 dent, Ls, S1, S, 33 x 17 x 3,5 mm (lámina 106, 4).

Clase E. Piezas realizadas sobre lasca y sobre fragmentos:

1. Lascas sin retoque (simples y de semidescortezado):

Nº 33: «(S7) once lascas». Una de ellas es de semidescortezado¹⁸⁴

179. Los materiales que se presentan bajo este epígrafe estaban en una bolsa cuya etiqueta los asimilaba al Sondeo. Posteriormente, tras la comparación con el Diario de excavaciones pudimos comprobar que en ese Sondeo también se incluían otros materiales que estaban en una bolsa en cuya etiqueta figuraba «0,00-0,40» que en un principio interpretamos como algunos materiales encontrados en la primera capa de la excavación de Septiembre-Octubre en la sala de la Izquierda. Además pertenecen al mismo Sondeo otros materiales que entonces se exponían en una vitrina del *Casal de San Jordi*.

180. En el Museo se encontraba en la bolsa con etiqueta «0,00-0,40.»

181. No existiendo dibujo de esta pieza en el diario no podemos identificarla. Puede tratarse de cualquiera de las piezas que cuando realizamos este inventario se exponían en vitrinas.

182. V. Pascual se refiere a este elemento denominándolo *perforador*. En el Museo se encontraba en la bolsa con etiqueta «0,00-0,40».

183. Las dos puntas de flecha que se mencionan a continuación no pueden identificarse al no estar dibujadas en el diario. Pueden ser cualquiera de las que se exponían en vitrina cuando realizamos este inventario.

184. Es la única que hemos visto en esta bolsa. Es posible que las otras se determinen en la bolsa con etiqueta «0,00-0,40».

P. pulimentada:

B. Azuelas:

Nº 34: (S 12/8306) (0,00-0,20 m.). Azuela¹⁸⁵ pulimentada de forma rectangular. Caras: birrectilíneas; bordes vistos de cara: x/x, vistos de perfil: en curva uniforme; talón visto de cara: convexo, visto de perfil: en curva uniforme; corte visto de cara: convexo, visto de frente: recto. Materia prima: piedra negra. Sección: oval. Mide 83 x 23 x 18 mm (lámina 106, 5).

Objetos de adorno:

Clase A. Objetos con una o más perforaciones:

A.1. Simple:

A.1.1. Colgantes:

A.1.1.1. No trabajados:

a. Conchas:

Nº 35: (S 39/ 83052) de *Trivia europaea* con dos perforaciones¹⁸⁶.

Nº 36: «S 38. *Pecten* perforado».

c. Dientes:

Nº 37: (S14 / 8126) diente trabajado de cérvido con perforación bicónica en un extremo. Mide 17 x 9 x 5 mm (lámina 85, 1).

Útiles óseos:

A. Elementos sobre soporte modificado parcialmente activos:

D. Elementos sobre soporte modificado totalmente con el extremo proximal destacado y apuntados en su extremo distal:

D.2. Compuestos

2. Decorados:

Nº 38: (S13) fragmento de cabeza acanalada de sección circular. Presenta 10 incisiones paralelas. Mide 22 x 8 x 3 mm (lámina 106, 8).

F. Elementos sobre soporte modificado totalmente de sección aplanada:

Nº 39: (S 16/8312) fragmento distal de útil del tipo F.1 de sección rectangular. Mide 77 x 9 x 2 mm (lámina 106, 12)¹⁸⁷.

Nº 40: (S 17 / 8311) fragmento mesial de útil de sección planoconvexa. Mide 66 x 9 x 2 mm (lámina 106, 7)¹⁸⁸.

Nºs 41-56: (8313-8328) 16 fragmentos mesiales. Miden entre 19 y 68 mm de L y 6,5 y 10 mm de a¹⁸⁹.

Diversos:

Nº 57: (S15 / 8119) plaquita cuadrangular, con los extremos redondeados, de sección rectangular, curvada transversal y

185. Pensamos que este es el elemento al que alude primero en el diario con la denominación de *hachuela* y luego, cuando lista el material de la jornada con la denominación de *escoplo* dándole la sigla y número S12.

186. Con la sigla del Museo de Alcoy hay 3 conchas de esta especie en la bolsa correspondiente a materiales del Sondeo. Pensamos que a una de ellas se refiere V. Pascual en el diario de esta jornada dándole la denominación de *Ciprea* y la sigla y número S39.

187. V. Pascual se refiere a este elemento como *espátula-punzón*.

188. V. Pascual se refiere a este elemento como *cabeza de espátula*.

189. En el diario se contempla un número de piezas mayor (S18-S37). Es posible que las cuatro que faltan estén incluidas dentro de la bolsa con etiqueta «0,00-0,40».

longitudinalmente. Presenta los bordes biselados y dos pequeñas perforaciones opuestas, en el centro de dos de sus lados. Está fragmentada casi en su mitad. Mide 35 x 44 x 2 mm (lámina 85, 2).

-0,20-0,40 m. Elementos encontrados el día 29 de Octubre de 1965

Industria lítica

P. tallada:

Clase B. Puntas de flecha:

VI.C.1. c. Cruciformes con aletas obtusas:

Nº 58: (S40 / 8066) Lrr PBr, R5, L, S1, S, 44 x 14 x 5 mm (lámina 82, 22).

Útiles óseos:

A. Elementos sobre soporte modificado parcialmente activos:

A.1. Apuntados:

A.1.1. Fabricados sobre la caña entera del hueso:

a. Robustos:

Nº 59: (S 41/8141) útil sobre hueso largo de ¿bóvido?, de sección planoconvexa. Mide 182 x 24 x 20 mm (lámina 106, 13).

F. Elementos sobre soporte modificado totalmente de sección aplanada:

Nº 60: (S 42 / 8146) útil del tipo F.1 de sección planoconvexa. Mide 127 x 13 x 2,5 mm (lámina 85, 7).

Nº 61: (S 43/8148) útil fragmentado en la punta de sección rectangular. Mide 180 x 15 x 2,5 mm (lámina 106, 11).

FAUNA

- (S 44/8309) fragmento de colmillo de *Sus scrofa* (lámina 106, 10).

Elementos probablemente encontrados el día 30 de Octubre de 1965¹⁹⁰

Industria lítica:

P. tallada:

Clase A. Piezas de matriz laminar poco modificada:

A.1. Láminas o cuchillos:

A.1.1. Sin retoque:

Nº 62: (8308) fragmento mesial de lámina de sección trapezoidal, muy deteriorada. Tiene levantamientos térmicos en el anverso. 26 x 13 x 4 mm (lámina 106, 1).

Nº 63: (8309) lámina simple sobrepasada de sección trapezoidaltriangular, con el bulbo marcado y el talón liso. Microescotaduras en el lateral derecho. Mide 58 x 19 x 6 mm.

Nº 64:(8908) fragmento distal de lámina de sección trapezoidal, con microescotaduras en lateral derecho y fractura axial. Mide 17 x 12 x 2 mm.

Objetos de adorno:

Clase A. Objetos con una o más perforaciones:

A.1. Simple:

A.1.1. Colgantes:

A.1.1.1. No trabajados:

a. Conchas:

Nºs 64 - 65: dos de *Trivia europaea* con dos perforaciones.

A.1.2 Cuentas:

A.1.2.2. Trabajadas:

A.1.2.2.1. Delgadas:

a. Discoidales:

Nº 66: (83053) en piedra negra con perforación cilíndrica D = 6 mm, e = 3 mm (lámina 106, 2).

Nº 67: (83054) en hueso con perforación cilíndrica D = 4 mm, e = 1 mm.

Nº 68: (8139) 12 cuentas unidas en caliza con perforación cilíndrica, de 4 x 1 mm (lámina 106, 6).

Otros:

Nº 69: (8310) ocre pulimentado en forma trapezoidal (lápiz) Mide 9 x 19 x 8 mm (lámina 106, 9).

0,00-0,40 m. (sin especificar sector)¹⁹¹.

Industria lítica:

P. tallada:

Clase A. Piezas de matriz laminar poco modificada:

A.1. Láminas o cuchillos:

A.1.1. Sin retoque:

Nº 70: (8019) fragmento mesial de lámina simple de sección trapezoidal. Sin uso. Mide 25 x 35,7 x 8,5 mm (lámina 106, 18).

Nº 71: (8016) fragmento proximal de lámina simple de sección triangular con bulbo difuso, talón liso y microescotaduras irregulares en ambos lados. Mide 16 x 12 x 5 mm (lámina 106, 15).

Nº 72: (8111) fragmento distal de lámina simple de sección triangular con microescotaduras irregulares en ambos lados y levantamiento térmicos en ambas caras. Mide 18 x 12 x 5 mm (lámina 106, 17).

Clase E. Piezas realizadas sobre lasca y sobre fragmentos:

1. Lascas sin retoque (simples y de semidescortezado):

Nºs 73-80 : 8 lascas pequeñas, algunas afectadas por descomposiciones térmicas. Algunas pueden ser fragmentos de talla o a fragmentos de lasca simple. Mide entre 14 y 19 mm de L, 5-16 mm de a y 4 mm de e.

Nºs 81-90: 10 similares pero más grandes. L entre 25 y 48 mm, a entre 19 y 40 mm y e entre 2,5 y 10 mm.

Nºs 91-98: 8 lascas irregulares con córtex. Son de tamaño similar a las anteriores.

Útiles óseos:

F. Elementos sobre soporte modificado totalmente de sección aplanada:

Nºs 99-105: 1 fragmento proximal, 1 fragmento mesial y 5 fragmentos distales de útiles. Longitudes entre 18 y 56 mm y

190. El sábado 30 de Octubre de 1965 es el último día de trabajo de V. Pascual en la Cova d' En Pardo En el diario escribe «el escaso material encontrado se dibuja a continuación», lo que no realiza probablemente apurado de tiempo al tener que recoger todos los materiales e instrumentos de trabajo. En la bolsa con etiqueta «Sondeo» existen algunos materiales que no son mencionados en los anteriores días de excavación del mismo, lo que nos induce a valorar que estas son las últimas piezas que se encontraron en 1965. Es posible también que aquí no esté el lote completo encontrado ese día y que parte buena parte del material no identificado de la bolsa con etiqueta «0,00-0,40» fuera hallado en esta jornada de trabajo.

191. En la bolsa con esta etiqueta se han identificado piezas del Sondeo, lo que nos hace pensar que el material que a continuación se expone fue encontrado durante los trabajos en el mismo.

anchuras entre 4 y 14 mm. Son de sección plano convexa, biconvexa y rectangular. Uno de ellos (8256) está quemado.

EXCAVACIÓN DE 1961

SECTOR A. 0,00-0,50 m¹⁹²

Industria lítica:

P. tallada:

Clase A. Piezas de matriz laminar poco modificada:

A.1. Láminas o cuchillos:

A.1.1. Sin retoque:

Nº 106: (A13 / 8118) fragmento proximal de laminita de sección trapezoidal, con bulbo difuso, talón liso y microescotaduras irregulares en ambos lados. La fractura distal presenta cresta de flexión. Mide 26 x 10 x 4,5 mm (lámina 83, 1).

Nº 107: (A12 / 8840) lámina simple de sección triangular. Mide 32 x 14 x 6 mm (lámina 83, 2).

Nº 108: (A9 / 8105) fragmento mesial de lámina simple de sección trapezoidal y microescotaduras irregulares en ambos lados. Mide 10,5 x 17,5 x 4 mm (lámina 83, 3).

Nº 109: (A6 / 8067) lámina simple de sección trapezoidal, con talón diedro, bulbo difuso y microescotaduras irregulares en ambos lados. Mide 50 x 14 x 5 mm (lámina 83, 4).

Nº 110: (A10 / 8101) fragmento proximal de lámina simple de sección triangular, con talón facetado, bulbo rebajado y microescotaduras irregulares en ambos lados. Presenta cresta de flexión en la fractura distal. Mide 38,5 x 23 x 5 mm (lámina 83, 5).

Nº 111: (A7 / 8070) fragmento mesial de lámina simple de sección trapezoidal con microescotaduras irregulares en ambos lados. Mide 36 x 14 x 3 mm (lámina 83, 6).

Nº 112: (A5 / 8072) fragmento mesial de lámina simple de sección trapezoidal con microescotaduras irregulares en ambos lados. Mide 50 x 20 x 5 mm (lámina 83, 7).

Nº 113: (A8 / 8071) fragmento distal de lámina simple de sección trapezoidal con microescotaduras irregulares en ambos lados. Mide 51 x 19 x 4 mm (lámina 83, 8).

Nº 114: (A11 / 8069) lámina de semidescortezado de sección trapezoidal, con bulbo difuso, talón liso y microescotaduras irregulares en ambos lados. Mide 37 x 15 x 4 mm (lámina 83, 9).

Clase B. Puntas de flecha:

VI.C.1.c. Cruciformes con aletas obtusas:

Nº 115: (A3 / 8052) Lxx Prr, R4 dent, ?, S1, S, 32,5 x 10 x 5 mm (lámina 83, 10).

192. En el diario de excavaciones se indica que cuatro años antes de la intervención de 1965 se excavó en lo que luego sería el sector A una cata de un metro cuadrado y medio metro de profundidad. Teniendo en cuenta que en el diario de la excavación de 1965, cuando se retoman los trabajos en el área del sector A comienza la numeración con la sigla en A-63, pensamos que la serie de piezas que a continuación se clasifican se encontraron durante el trabajo de 1961. Aunque luego vamos a indicar las piezas que en la excavación de 1965 se encontraron en la misma cota y sector, hemos preferido no juntar las series para respetar la ubicación actual en el Museo de Alcoy, donde se conservan en bolsas diferenciadas.

Es interesante anotar que a grandes rasgos el material que se presenta coincide con la breve descripción que se hace del mismo cuando el día 16 de junio de 1965 se retoman los trabajos en el sector: *dos puntas de flecha, pequeñas cuentas discoidales, varios punzones y espátulas de hueso.*

Nº 116: (A11 / 8051) Lxx Pxx R3, Ls (apical), S2, A, 41 x 14 x 4 mm (lámina 83, 11).

Objetos de adorno:

Clase A. Objetos con una o más perforaciones:

A.1. Simple:

A.1.2 Cuentas:

A.1.2.2. Trabajadas:

A.1.2.2.1. Delgadas:

a. Discoidales:

Nº 117: 10 «cuentas discoidales».

Útiles óseos:

A. Elementos sobre soporte modificado parcialmente activos:

A.1. Apuntados:

A.1.1. Fabricados sobre la caña entera del hueso:

a. Robustos:

Nº 118: (A29 / 8195) útil sobre tercio de tibia de ovicáprido, con la epífisis desprendida. Mide 90 x 10 x 5 mm (lámina 83, 27).

b. Frágiles:

Nº 119: (A45 / 8247) fragmento distal de útil, sobre tercio de tibia de *Oryctolagus cuniculus*. Mide 28 x 5 x 4 mm (lámina 83, 28).

Nº 120: (A23 / 8151) sobre tercio distal de tibia de *Oryctolagus cuniculus*. Mide 77 x 10 x 9 mm (lámina 83, 29).

Nº 121: (A22 / 8159) ídem. Mide 71 x 12 x 11 mm (lámina 83, 30).

Nº 122: (A56 / 8169) fragmento distal de útil, sobre tercio de tibia de *Oryctolagus cuniculus*. Mide 54 x 6 x 4 mm.

Nº 123: (A50 / 8254) fragmento distal de útil, sobre tercio de tibia de *Oryctolagus cuniculus*. Mide 19 x 4 x 2 mm.

A.2. Redondeados:

A.2.1. Fabricados sobre la caña entera del hueso:

Nº 124: (A 20 / 8140): sobre metapodio de ovicáprido de sección circular. Conserva epífisis. Mide 146 x 23 x 11 mm (lámina 84, 7).

C. Elementos sobre soporte modificado totalmente de sección circular u oval y apuntados en su extremo distal:

C.1. Apuntados:

Nº 125: (A 28 / 8145) útil de sección oval, con la parte activa rota. Mide 148 x 10 mm (lámina 84, 6).

D. Elementos sobre soporte modificado totalmente con el extremo proximal destacado y apuntados en su extremo distal:

Indeterminados:

Nº 126: (A54 / 8292) fragmento distal de posible útil del tipo D (o quizás E) de sección trapezoidal. Mide 29 x 3 x 3 mm (lámina 83, 31).

Nº 127: (A46 / 8241) ídem, de sección rectangular. Mide 44 x 6,5 x 3 mm.

Nº 128: (A57 / 8352) ídem. Mide 33 x 7 x 3 mm.

E. Elementos sobre soporte modificado totalmente con perforación en su extremo proximal y apuntados en su extremo distal:

E.2. Rectos:

Nº 129: (A53 / 8183) útil fracturado a la altura de la perforación bicónica. De sección triangular en la parte distal y en «U» rebajada en la mesoproximal. Mide 42 x 4 x 3 mm (lámina 83, 32).

F. Elementos sobre soporte modificado totalmente de sección aplanada:

Nº 130: (A47 / 8297) fragmento proximal de útil de sección biconvexa. Mide 40 x 8 x 5 mm (lámina 83, 12).

Nº 131: (A26) fragmento proximal de útil de sección rectangular. Mide 74 x 14 x 8 mm. Está hecha sobre metapodio de óvido, conservando la epífisis muy trabajada (lámina 83, 13).

Nº 132: (A34 / 8219) fragmento proximal de útil de sección plano-convexa. Mide 53 x 12 x 3 mm (lámina 83, 14).

Nº 133: (A36 / 8268) ídem, de sección planoconvexa. Mide 41 x 10 x 1 mm (lámina 83, 15).

Nº 134: (A 24 / 8143) útil del tipo **F.1.** de sección rectangular. Mide 129 x 16 x 2,5 mm (lámina 84, 1).

Nº 135: (A 25 / 8147) útil del tipo **F.1.** de sección rectangular. Mide 140 x 15 x 3 mm (lámina 84, 2).

Nº 136: (A 32 / 8214) fragmento mesial de útil de sección biconvexa. Mide 72 x 14 x 2 mm (lámina 83, 16).

Nº 137:(A 30 / 8177) ídem, de sección rectangular. Mide 101 x 11 x 2 mm (lámina 83, 17).

Nº 138: (A33 / 8280) fragmento mesial de útil de sección biconvexa. Mide 74 x 8 x 2 mm (lámina 83, 18).

Nº 139: (A52 / 8278) ídem. Mide 71 x 7 x 3 mm (lámina 83, 19).

Nº 140: (A43 / 8299) ídem. Mide 54 x 8 x 2 mm (lámina 83, 20).

Nº 141: (A44 / 8279) fragmento distal de útil de sección biconvexa. Mide 46 x 7 x 3 mm (lámina 83, 21).

Nº 142: (A48 / 8196) fragmento distal de útil del tipo **F.1** de sección planoconvexa. Mide 46 x 8 x 2 mm (lámina 83, 22).

Nº 143: (A60 / 8287) fragmento distal de útil de sección biconvexa. Mide 46 x 5 x 2 mm (lámina 83, 23).

Nº 144: (A51 / 8190) fragmento distal de útil del tipo **F.1** de sección biconvexa. Mide 79 x 7 x 2,5 mm (lámina 83, 24).

Nº 145: (A27 / 8164) ídem. Mide 84 x 7 x 3 mm (lámina 83, 25).

Nº 146-154: (A35 A42 / 8284, A 37 / 8291, A 38/ 8289, A 39/ 8231, A 40/ 8270, A 41/ 8276, A 55/ 8282, A 53/ 8234, A 58/ 8243) nueve fragmentos mesiales de útiles de sección rectangular o biconvexa. Algunos están oscurecidos por el fuego. Anchuras entes 5 y 10, longitudes entre 27 y 50 mm.

Nº 155: (A31 / 8188) fragmento mesial de útil de sección rectangular. Mide 81,5 x 10 x 2 mm (lámina 83, 26).

F.3. Decorados:

Nº 156: (A 61 / 8120) fragmento rectangular, con fractura en tres de sus lados. Podría ser un fragmento de útil de sección

plano convexa. Presenta dos pares de incisiones paralelas, que forman aspas en cada uno de sus caras. Mide 47 x 9 x 3 mm (lámina 84, 3).

Nº 157: (A 62 / 8122) fragmento proximal de posible útil de sección plano convexa. Presenta en cada una de sus caras un grupo de tres incisiones paralelas oblicuas, cercanas al extremo proximal y otro grupo formado por dos incisiones similares, pero de orientación contraria. En una cara se observa una sexta línea incisa, con la misma disposición que las de abajo, que corta la primera línea del grupo de tres. Podría pertenecer a la misma pieza que la anterior. Mide 35 x 8 x 3 mm (lámina 84, 4).

EXCAVACIÓN DE 1965.

SECTOR A. 0,00-0,50 m.

Elementos encontrados el día 16 de junio de 1965.

Industria lítica:

P. tallada:

Clase A. Piezas de matriz laminar poco modificada:

A.1. Láminas o cuchillos:

A.1.1. Sin retoque:

Nº 158: (A79 / 8108) fragmento proximal de lámina simple de sección trapezoidal, con bulbo difuso, talón puntiforme y microescotaduras irregulares en ambos lados. Mide 25 x 18 x 3 mm (lámina 83, 33).

Nº 159: (A78 / 8110) lámina simple sobrepasada de sección trapezoidal, con bulbo difuso y talón facetado. Mide 55 x 14 x 4 mm (lámina 83, 34).

Nº 160: (A77 / 8068) laminita simple de sección trapezoidal triangular con bulbo difuso, talón liso y microescotaduras irregulares en ambos lados Mide 37 x 11 x 4 mm (lámina 83, 36).

Objetos de adorno:

Clase A. Objetos con una o más perforaciones:

A.1. Simple:

A.1.1. Colgantes:

A.1.1.1. No trabajados:

c. Dientes:

Nº 161: (A 65 / 8218) diente de cérvido con perforación bicónica en un extremo. Mide 19 x 9 x 6 mm (lámina 84, 5).

Útiles óseos:

A. Elementos sobre soporte modificado parcialmente activos:

A.1. Apuntados:

A.1.1. Fabricados sobre la caña entera del hueso:

b. Frágiles:

Nº 162: (A64 / 8156) útil, sobre tercio de tibia de *Oryctolagus cuniculus* . Mide 73 x 12 x 11 mm (lámina 83, 42).

Nº 163: (A63 / 8158) ídem. Mide 76 x 11 x 10 mm (lámina 83, 41).

F. Elementos sobre soporte modificado totalmente de sección aplanada:

Nº 164: (A66B54 / 8162) fragmento mesoproximal de útil de sección rectangular. Mide 120 x 14 x 2 mm. Uno de los dos fragmentos que lo componen pertenece al sector B (0,00 0,50 m.) (lámina 83, 38).

Nº 165: (A70 / 8295) fragmento mesial de útil de sección biconvexa. Mide 60 x 10 x 2 mm (lámina 83, 37).

Nº 166: (A67 / 8281) fragmento distal de útil del tipo F.1. de sección rectangular. Mide 33 x 5 x 2 mm (lámina 83, 39).

Nº 167: (A73 / 8288) fragmento distal de útil de sección biconvexa. Mide 42 x 5,5 x 2 mm (lámina 83, 40).

Nºs 168-172: (A 68/ 8275, A 69/ 8301, A71 / 8302, A 72/ 8303, A 74/ 8264) 5 fragmentos mesiales de varillas planas de sección rectangular o biconvexa. Algunos están oscurecidos por el fuego. Anchuras entre 5 y 10 mm, longitudes entre 27 y 50 mm.

SECTOR B. 0,00-0,50 m.

Elementos encontrados el día 18 (¿o 19?) de Junio de 1965¹⁹³.

Industria lítica:

P. tallada:

Clase A. Piezas de matriz laminar poco modificada:

A.1. Láminas o cuchillos:

A.1.1. Sin retoque:

Nº 173: (B15 / 8014) lámina simple de sección trapezoidal-triangular, con talón liso, con bulbo difuso y microescotaduras irregulares en ambos lados. Mide 49 x 12 x 3 mm (lámina 86, 1).

Nº 174: (B18 / 8073) fragmento mesial de lámina simple de sección triangular con microescotaduras irregulares en ambos lados. Presenta levantamientos térmicos en ambas caras, Mide 36 x 14 x 5 mm (lámina 86, 2).

Nº 175: (B16 / 8073) laminita simple de sección trapezoidal-triangular, con bulbo difuso, talón liso y microescotaduras irregulares en el lateral izquierdo. Mide 25 x 5 x 2 mm (lámina 86, 3).

Nº 176: (B17 / 8112) laminita simple de sección triangular/trapezoidal con bulbo difuso, talón liso, pequeña fractura distal y microescotaduras irregulares en ambos lados. Mide 27 x 8 x 2 mm (lámina 86, 4).

Nº 177: (B13 / 8110) lámina de semidescortezado sobrepasada de sección triangular, talón liso, bulbo rebajado y microescotaduras irregulares en ambos lados. Mide 45 x 18 x 6 mm (lámina 86, 5).

A.1.3. Con retoque:

A.1.3.c. Con retoque en más de un lado:

Nº 178: (B14 / 8075) fragmento proximal de lámina simple de sección trapezoidal con bulbo rebajado, talón liso y retoque Pl. p. d. c. lat izq // Pl mp. d. c. lat der. Mide 37 x 12 x 5 mm (lámina 86, 6).

Clase B. Puntas de flecha:

VI.B.1.b. De pedúnculo y lados convergentes con aletas agudas:

Nº 179: (B 10) Lrr Prr, R2 dent, Ls, S1, A, 50 x 18 x 4 mm (lámina 86, 7).

VI.C.1.c. Cruciformes con aletas obtusas:

Nº 180: (B12 / 8053) L? Pxx, R3 dent, Ls, S2, S, fracturada en ambos extremos y descalcificada. Mide 39 x 12 x 3 mm (lámina 86, 8).

Nº 181: (B 11 / 8054) Lrr Prr, R4 dent, ?, S1, S, 29 x 22 x 6 mm (lámina 91, 1).

Clase E. Piezas realizadas sobre lasca y sobre fragmentos: 1. Lascas sin retoque (simples y de semidescortezado):

Nº 182: (B20 / 8108) lasca simple con microescotaduras irregulares distales. Mide 37 x 32 x 8 mm (lámina 86, 9).

Nº 183: (B22 / 8109) lasca simple con microescotaduras irregulares en todo el contorno. Mide 29 x 19 x 6 mm (lámina 86, 10).

Objetos de adorno:

Clase A. Objetos con una o más perforaciones:

A.1. Simple:

A.1.1. Colgantes:

A.1.1.2. Trabajados:

e. Trapezoidales:

Nº 184: (B24 / 8123) colgante trapezoidal de concha, con los lados mayores curvados. Sección curvada. Presenta perforación bicónica en el extremo más ancho. Mide 21 x 13,5 x 4 mm (lámina 85, 8).

A.1.2 Cuentas:

A.1.2.2. Trabajadas:

A.1.2.2.1. Delgadas:

a. Discoidales:

Nº 185: «cuenta discoidal» D 6, e 3.

Útiles óseos:

A. Elementos sobre soporte modificado parcialmente activos:

A.1. Apuntados:

A.1.1. Fabricados sobre la caña entera del hueso:

b. Frágiles:

Nº 186: (B 28 / 8155) útil sobre tercio de tibia de *Oryctolagus cuniculus* Mide 82 x 13 x 10 mm (lámina 86, 20).

Nº 187: (B30) «ídem».

Nº 188: (B31) «ídem».

Nº 189: (B 32 / 8164) fragmento distal de útil sobre tercio de tibia de *Oryctolagus cuniculus*. Mide 32 x 3 x 2 mm (lámina 86, 21).

D. Elementos sobre soporte modificado totalmente con el extremo proximal destacado y apuntados en su extremo distal:

Indeterminados:

Nº 190: (B48 / 8240) fragmento mesial de útil de sección circular. Mide 29 x 6 mm.

F. Elementos sobre soporte modificado totalmente de sección aplanada¹⁹⁴:

Nº 191: (B 33 / 8163) fragmento proximal de útil, con la cabeza ensanchada, de sección plano convexa. Mide 80 x 14 x 3 mm (lámina 86, 11).

193. En el diario no se indica la fecha.

194. No se inventaría aquí al fragmento B-54 que, como se ha indicado pertenece a la misma pieza que el A-66. La aparición de elementos

Nº 192: (B 52 / 8194) fragmento proximal de útil de sección biconvexa. Mide 39 x 20 x 2 mm (lámina 86, 12).

Nº 193: (B 51 / 8244) fragmento proximal de útil de sección rectangular en la cabeza y plano convexa en el centro. Mide 55 x 12 x 4 mm (lámina 86, 13).

Nº 194: (B 34 / 8188) fragmento proximal de útil de sección plano convexa. Mide 53 x 16 x 2 mm (lámina 86, 14).

Nº 195: (B 50 / 8182) fragmento mesial de útil de sección plano convexa. Mide 71 x 8 x 3 mm (lámina 86, 15).

Nº 196: (B 35 / 8174) fragmento distal (F.1.) de útil de sección plano convexa. Mide 57 x 12 x 2 mm (lámina 86, 16).

Nº 197: (B 38 / 8171) fragmento distal de útil (F.1.) de sección rectangular. Mide 51 x 7 x 2 mm (lámina 86, 17).

Nº 198: (B 40 / 8249) fragmento distal de útil (F.1.) de sección rectangular. Mide 26 x 5,5 x 2 mm (lámina 86, 18).

Nºs 199209: (B 46 / 8223, B 47 / 8212, B 43 / 8217, B 37 / 8300, B 36 / 8251, B 45 / 8257, B 42 / 8238, B 32 / 8242, B 41 / 8253, B 34 / 8243 y B 33 / 8255) 11 fragmentos mesiales de útiles de sección biconvexa y plano convexa. Alguno huellas de fuego. Longitud entre 14 y 67 mm y anchura entre 6 y 10 mm.

Otros:

- (B19 / 8107, B23 / 8109, B21 / 8111) fragmentos de sílex no clasificables, que mencionamos por estar siglados.

FAUNA

- restos de lepóridos y ovicápridos.

MALACOFUNA

- (B9 / 8118) fragmento de *Glycymeris gaditanus*.

SECTOR C. 0,00-0,50 m.

Elementos encontrados el día 21 de junio de 1965.¹⁹⁵

Industria lítica:

P. tallada:

Clase A. Piezas de matriz laminar poco modificada:

A.1. Láminas o cuchillos:

A.1.1. Sin retoque:

Nº 210: (B9 / 8076) fragmento distal de lámina simple sobrepasada de sección trapezoidal con microescotaduras irregulares en ambos lados. Mide 28 x 18 x 4 mm (lámina 86, 22).

Nº 211: (B8 / 8110) fragmento distal de lámina simple de sección trapezoidal triangular, bulbo rebajado, talón liso y microescotaduras irregulares en ambos lados. Mide 35 x 18 x 4 mm (lámina 86, 23).

Clase C. Piezas de matriz laminar modificada:

C.1. Microlitos geométricos:

C.1.3. Trapecios:

C.1.3.3. Trapecios rectángulos:

Nº 212: (B 10 / 8098) trapecio rectángulo de truncadura mayor corta oblicua a la izquierda, sobre lámina de sección

trapezoidal. Ambas truncaduras con retoque A.p.d.c., al igual que la base menor. Mide B = 16 mm, b = 11 mm, a = 18 mm, e = 4 mm, (lámina 86, 19).

Clase E. Piezas realizadas sobre lasca y sobre fragmentos: **1. Lascas sin retoque (simples y de semidescortezado):**

Nº 213: (B12 / 8095) lasca simple de sección triangular con talón liso, bulbo difuso y microescotaduras irregulares en ambos lados. Mide 39 x 30 x 18 mm (lámina 86, 24).

Otros:

- (B14 / 8119, B11 / 8107) 3 fragmentos de sílex no clasificables, que mencionamos por estar siglados.

SECTOR D. 0,00-0,90 m.

Elementos encontrados el 23 de junio de 1965.

Industria lítica:

P. tallada:

Clase A. Piezas de matriz laminar poco modificada:

A.1. Láminas o cuchillos:

A.1.1. Sin retoque:

214: (D7 / 8081) lámina simple de sección triangular, descalcificada, con bulbo difuso, talón liso y microescotaduras irregulares en ambos lados. Mide 36 x 16 x 4 mm (lámina 87, 1).

215: (D6 / 8080) lámina de semidescortezado de sección trapezoidal con bulbo difuso, talón liso y microescotaduras irregulares en ambos lados. Mide 45 x 18 x 4 mm (lámina 87, 2).

216: (D3 / 8082) lámina simple de sección trapezoidal triangular, con bulbo difuso, talón liso y microescotaduras irregulares en ambos lados. Mide 56 x 18 x 4 mm (lámina 87, 3).

217: (D5 / 8089) fragmento distal de lámina simple de sección trapezoidal con microescotaduras irregulares en ambos lados. Mide 24 x 12 x 2,5 mm (lámina 87, 4).

Clase E. Piezas realizadas sobre lasca y sobre fragmentos:

1. Lascas sin retoque (simples y de semidescortezado):

218: (D8 / 87915) lasca laminar de semidescortezado, sin uso. Mide 31 x 14,5 x 5 mm.

219: (D4 / 87931) lasca laminar de semidescortezado con microescotaduras irregulares en el lateral derecho. Tiene el talón liso, el bulbo difuso y es de sección trapezoidal. Mide 39 x 16 x 5 mm.

220: (D12 / 87934) lasca laminar de sección triangular con bulbo marcado y talón liso. Mide 28 x 10,5 x 4 mm.

221: (D9 / 87952) lasca de descortezado con el talón natural, bulbo difuso y filos sinuosos. Mide 46 x 31 x 8 mm (lámina 87, 6).

222-224: (D 10, 11 y 12). «tres lascas».

Útiles óseos:

A. Elementos sobre soporte modificado parcialmente activos:

A.1. Apuntados:

A.1.1. Fabricados sobre la caña entera del hueso:

b. Frágiles:

225: (D 32 / 8189) fragmento proximal de útil sobre tercio de tibia de *Oryctolagus cuniculus*. Mide 55 x 11,5 x 11 mm (lámina 87, 23).

de una misma pieza en los dos sectores confirma del todo la estrecha relación entre ambos, lo que sirve para indicar que aunque en este sector no se mencionen huesos humanos debieron encontrarse y no escribir nada al respecto. De hecho, en el diario no se realiza anotación alguna.

195. Mantenemos la sigla del diario aunque está equivocada. Debe ser C y número.

226: (D 34 / 8208) ídem. Mide 37 x 11 x 10,5 mm (lámina 87, 24).

227: (D 33 / 8210) ídem. Mide 41 x 10 x 8 mm (lámina 87, 25).

228: (D 35 / 8209) ídem, con la epífisis desprendida. Mide 57 x 8 x 6 mm (lámina 87, 26).

D. Elementos sobre soporte modificado totalmente con el extremo proximal destacado y apuntados en su extremo distal:

D.2. Compuestos

2. Decorados:

229: (D14 / 813?) cabeza acanalada o extremo proximal de sección oval, con diez incisiones paralelas. Conserva en su interior un fragmento del vástago sección rectangular en el tramo inserto en la cabeza y de sección biconvexa en el inicio de lo que sería el cuerpo. Mide 25 x 12 x 10 mm (lámina 87, 27).

Indeterminados:

230: (D 36 / 8207) fragmento distal de útil de sección circular. Mide 34 x 4,5 x 4 mm (lámina 87, 28).

F. Elementos sobre soporte modificado totalmente de sección aplanada:

231: (D57 / 8153) útil de sección planoconvexa del tipo **F.1.** Conserva la epífisis, muy pulida. Mide 129 x 10,5 x 7 mm (lámina 87, 7).

232: (D25 / 8850-6) fragmento mesial de útil de sección rectangular. Mide 18 x 10 x 5 mm (lámina 87, 8).

233: (D26 / 8850-15) ídem, 38 x 7 x 1,5 mm (lámina 87, 9).

234: (D20 / 8850-10) fragmento mesial de útil de sección planoconvexa. Mide 34 x 13 x 1,5 mm (lámina 87, 10).

235: (D23 / 8850-4) ídem, 40 x 10 x 2 mm (lámina 87, 11).

236: (D27 / 8850-12) ídem, 43 x 8 x 2 mm (lámina 87, 12).

237: (D28 / 8850-23) ídem, 27 x 6 x 1 mm (lámina 87, 13).

238: (D24 / 8850-24) fragmento mesial de útil de sección biconvexa. Mide 28 x 8 x 2 mm (lámina 87, 14).

239: (D29 / 8850-26) ídem, 19 x 9 x 2 mm (lámina 87, 15).

240: (D17 / 8830) fragmento distal de útil del tipo **F.2.** con la sección rectangular y el extremo biselado. Mide 40 x 8 x 2 mm (lámina 87, 16).

241: (D19 / 8840) fragmento distal de útil del tipo **F.1.** con la sección rectangular. Mide 46 x 6 x 2 mm (lámina 87, 17).

242: (D18 / 8850-30) fragmento mesial de útil de sección rectangular. Mide 21 x 7 x 2 mm (lámina 87, 18).

243: (D 16 / 8285) fragmento proximal de útil de sección rectangular. Mide 65 x 15 x 3 mm (lámina 87, 19).

244: (D 31 / 8191) fragmento proximal de útil de sección planoconvexa. Conserva epífisis muy trabajada. Sobre metapodio de ovicáprido. Mide 76 x 16 x 9 mm (lámina 87, 20).

245: (D 21 / 8277) fragmento mesial de útil de sección rectangular. Mide 85 x 12 x 2 mm (lámina 87, 21).

246: (D 22 / 8176) ídem, de sección biconvexa. Mide 82 x 12 x 3 mm (lámina 87, 22).

247: (D 15 / 8175) fragmento distal de útil del tipo **F.2.** de sección rectangular. Mide 51 x 12 x 3 mm (lámina 87, 29).

MALACOFAUNA:

- (D37 / 8849) dos fragmentos de concha de *Glycymeris gaditanus*.

SECTOR E. 0,00-0,40m.

Elementos encontrados el 18 de septiembre de 1965.¹⁹⁶

Industria lítica:

P. tallada:

Clase A. Piezas de matriz laminar poco modificada:

A.1. Láminas o cuchillos:

A.1.1. Sin retoque:

Nº 248: (?/8094): fragmento proximal de lámina simple de sección trapezoidal con bulbo difuso, talón liso, microescotaduras irregulares en ambos lados y levantamientos térmicos en ambas caras. Mide 26 x 12 x 2 mm (lámina 106, 14).

A.1.2. Con pseudoretroque:

Nº 249: (E3 / 8084) fragmento mesial de lámina simple de sección triangular con pseudoretroque en el lateral izquierdo. Mide 38 x 16 x 6 mm (lámina 88, 1).

Nº 250: (E5 / 8083) fragmento distal de lámina simple de sección triangular con pseudoretroque en el lateral izquierdo y microescotaduras irregulares en el lateral derecho. Mide 43 x 21 x 3 mm (lámina 88, 2).

Nº 251: (E 8 / 8085) lámina simple de sección triangular con bulbo marcado, talón liso, pequeña fractura distal y pseudoretroque en el lateral izquierdo. Mide 56 x 15 x 4 mm (lámina 88, 3).

A.1.3. Con retoque:

A.1.3.a. Con retoque en un lado:

Nº 252: (E7 / 8088) lámina simple de sección triangular con bulbo difuso, talón liso y microescotaduras irregulares en ambos lados. Presenta fractura axial y retoque Pl. b. p. c. lat. izq. distal. Mide 52 x 22 x 5 mm (lámina 88, 4).

Nº 253: (E4 / 8087) fragmento distal de lámina simple de sección poligonal con microescotaduras irregulares en ambos lados. Presenta un retoque Pl. p.d. c. lat izq. prox. Mide 35 x 14 x 6 mm (lámina 88, 5)

A.3. Láminas truncadas:

Nº 254: (E6 / 8086) Truncadura (retoque A.p.i.c. distal) sobre fragmento proximal de lámina de semidescortezado de sección trapezoidal, con bulbo rebajado, talón liso y microescotaduras irregulares en ambos lados. Mide 58 x 20 x 4 mm (lámina 88, 6)

Clase B. Puntas de flecha:

VI.C.1.c. Cruciformes con aletas obtusas:

Nº 255: (E 2/ 8050) Lxx Prr, R3 dent, Ls, S2, A, 48 x 18 x 4 mm (lámina 88, 7).

196. Aunque se distingue una primera capa de 20 cm donde aparecen materiales prehistóricos junto a otros más avanzados, no creemos, por la distribución observada en los otros sectores, que la totalidad del material que aquí se especifica aparezca entre los 0,20 y los 0,40 m, sino que se debe distribuir a lo largo de los primeros 40 cm de sedimento fértil.

Clase E. Piezas realizadas sobre lasca y sobre fragmentos:**1. Lascas sin retoque (simples y de semidescortezado):**

Nº 256: (E 9-E 24) «dieciséis lascas».

Objetos de adorno:**Clase A. Objetos con una o más perforaciones:****A.1. Simple:****A.1.1. Colgantes:****A.1.1.1. No trabajados:****a. Conchas:**

Nº 257: (E 39) « de *Trivia europaea*» biperforada.

A.1.1.2. Trabajados:**b. Rectos:**

Nº 258: (E 30 8128) recto acanalado en hueso, de sección oval, trece incisiones que no conforman espira, extremo inferior no diferenciado y cabeza con perforación bicónica. Mide 21,5 x 6 x 3 mm (lámina 85, 4).

c. Elípticos:

Nº 259: (E 38 8125) en hueso, con perforación bicónica en un extremo. Es de forma similar a los colgantes sobre incisivos de cérvido. Mide 25 x 7 x 5 mm (lámina 85, 3).

A.1.2 Cuentas:**A.1.2.2. Trabajadas:****A.1.2.2.2. Gruesas:****a. Cilíndricas:**

Nº 260: (E31 / 8179) fragmento longitudinal de posible gran cuenta cilíndrica de hueso. Mide 34 x 17 mm (lámina 88, 8).

Útiles óseos:**F. Elementos sobre soporte modificado totalmente de sección aplanada:**

Nº 261: (E26 / 8213) fragmento proximal de útil de sección planoconvexa. Mide 59 x 13 x 2,5 mm (lámina 88, 9).

Nº 262: (E36 / 8226) ídem. Mide 24 x 8 x 3 mm (lámina 88, 10).

Nº 263: (E28 / 8187) fragmento mesial de útil de sección planoconvexa. Mide 70 x 7 x 2 mm (lámina 88, 11).

Nº 264: (E35 / 8220) ídem. Mide 38 x 10 x 4 mm (lámina 88, 12).

Nº 265: (E37 / 8235) ídem, de sección biconvexa. Mide 38 x 8 x 2 mm (lámina 88, 13).

Nº 266: (E33 / 8211) ídem. Mide 27 x 10 x 2 mm (lámina 88, 14).

Nº 267: (E29,E34 / 8202) fragmento distal de útil (F1) de sección biconvexa. Mide 104 x 9 x 2 mm (lámina 88, 15).

Nº 268: (E27 / 8193) ídem, de sección rectangular. Mide 40 x 8 x 2,5 mm (lámina 88, 16).

Nº 269: (E32 / 8172) ídem, biconvexa en la punta. Mide 70 x 8 x 3 mm (lámina 88, 17).

Ídolos:**B. Violín:**

Nº 270: (E 25 8816) sobre placa de hueso de sección rectangular. Presenta dos pares de escotaduras. Un par, más abierto separa los dos triángulos enfrentados que conforman el cuer-

po; el otro, más cerrado, separa la cabeza triangular del triángulo superior del cuerpo. Mide 68 x 11 x 2 mm (lámina 85, 5).

Metal:**Diversos**

Nº 271: (E 41) «fragmento de punzón de cobre».

MALACOFUNA:

- (E40 / 8246) fragmento de concha de *Glycymeris gaditanus*.

SECTOR F. 0.00-0,40 m.**Elementos encontrados el 19 de septiembre de 1965.****Industria lítica:****P. tallada:****Clase A. Piezas de matriz laminar poco modificada:****A.1. Láminas o cuchillos:****A.1.1. Sin retoque:**

Nº 272: (F3 / 8106) fragmento proximal de lámina simple de sección trapezoidal con bulbo difuso, talón diedro y microescotaduras irregulares en ambos lados. Mide 18 x 15 x 3 mm (lámina 90, 1).

Nº 273: (F1 / 8110) fragmento proximal de lámina simple de sección trapezoidal, con bulbo marcado, talón liso y microescotaduras irregulares en ambos lados. Mide 32,5 x 14 x 5 mm (lámina 90, 2).

Nº 274: (F2 / 8089) lámina de semidescortezado de sección trapezoidal, con bulbo rebajado, talón liso y microescotaduras irregulares en ambos lados. Mide 46 x 17 x 6 mm (lámina 90, 3).

Clase E. Piezas realizadas sobre lasca y sobre fragmentos:**1. Lascas sin retoque (simples y de semidescortezado):**

Nº 275: (F4F14) «once lascas»

Objetos de adorno:**Clase A. Objetos con una o más perforaciones:****A.1. Simple:****A.1.1. Colgantes:****A.1.1.1. No trabajados:****a. Conchas:**

Nº 276: (F25) «*Trivia europaea*» biperforada.

Útiles óseos:**A. Elementos sobre soporte modificado parcialmente activos:****A.1. Apuntados:****A.1.1. Fabricados sobre la caña entera del hueso:****b. Frágiles:**

Nº 277: (E24 / 8153) sobre tercio de metapodio de ovicáprido (?) con la epífisis desprendida. Mide 64 x 13 x 11mm (lámina 88, 18).

F. Elementos sobre soporte modificado totalmente de sección aplanada:

Nº 280: (F16 / 8206) fragmento proximal de útil de sección biconvexa. Mide 64 x 13 x 2 mm (lámina 90, 4).

Nº 281: (F17 / 8203) fragmento proximal de útil de sección rectangular. Mide 27 x 13 x 2 mm (lámina 90, 5).

Nº 282-285: (F18 / 8229, F19 / 8274, F23 / 8230, y F20 / 8239) cuatro fragmentos mesiales de útil. Longitud entre 17 y 44 mm y anchura entre 8,5 y 12 mm.

Ídolos:

B. Violín:

Nº 286: (F 15 8130) sobre placa de hueso de sección rectangular, conformado por dos pares de escotaduras. La primera, más abierta configura el cuerpo con dos triángulos enfrentados; la segunda, separa la cabeza triangular. Mide 44 x 18 x 2 mm (lámina 85, 6).

Diversos:

Nº 287: (F 26 8131) formación lítica natural de color gris. Mide 29 x 16 x 8 mm (lámina 85, 9).

MALACOFAUNA :

- (F27 / 8115) concha de *Glycymerys gaditanus*.

FAUNA:

- (F21 / 8227) fragmento de costilla sin trabajar de especie no determinada.

SECTOR G. 0,00-0,40 m.

Elementos encontrados el 21 de septiembre de 1965.

Industria lítica:

P. tallada:

Clase A. Piezas de matriz laminar poco modificada:

A.1. Láminas o cuchillos:

A.1.1. Sin retoque:

Nº 288: (G15 / 8090) lámina simple de sección triangular con bulbo difuso, talón liso y microescotaduras irregulares en ambos lados. Mide 54 x 21 x 7 mm (lámina 89, 1).

Nº 289: (G13 / 8091) lámina simple de sección triangular con bulbo marcado, talón liso y microescotaduras irregulares en ambos lados. Mide 43,5 x 16 x 2,5 mm (lámina 89, 2).

Nº 290: (G16) fragmento distal de lámina simple sobrepasada de sección triangular con microescotaduras irregulares en ambos lados. Mide 28 x 12 x 2,5 mm (lámina 89, 3).

Nº 291: (G17) «fragmento de lámina».

Nº 292: (G14) fragmento proximal de laminita simple de sección trapezoidal con bulbo difuso, talón liso y microescotaduras irregulares en ambos lados. Mide 28 x 11 x 2,5 mm (lámina 89, 4).

Clase B. Puntas de flecha:

V.1.b. Romboidales amigdaloides con aletas inversas:

Nº 293: (G 11 /?) Lxx Prr, R3 dent, Ls, S2, S, 24 x 11,5 x 2 mm (lámina 89, 5).

Nº 294: (G9 / 8053) Lxx Prr, R4, ?, S1, S, 48 x 15 x 4 mm (lámina 89, 6).

VI.B.1.b. De pedúnculo y lados convergentes con aletas agudas:

Nº 295: (G10 / 8059) Lrr PBr, R4, ?, S1, S, 48 x 15 x 4 mm (lámina 89, 7).

Clase C. Piezas de matriz laminar modificada:

C.1. Microlitos geométricos:

C.1.3. Trapecios:

C.1.3.2. Trapecios asimétricos de truncaduras rectilíneas:

Nº 296: (G12 / 8100) trapecio asimétrico de truncadura mayor larga oblicua a la izquierda. Sobre lámina de sección triangu-

lar, presenta retoque de tipo A. p. d. c. en ambos lados y microescotaduras irregulares en ambas bases. Mide B = 38 mm, b = 14 mm, a = 14,5 mm, e = 5 mm (lámina 89, 8).

Clase E. Piezas realizadas sobre lasca y sobre fragmentos: **1. Lascas sin retoque (simples y de semidescortezado):**

Nº 297: (G 18G 24) «seis lascas informes».

Objetos de adorno:

Clase A. Objetos con una o más perforaciones:

A.1. Simple:

A.1.1. Colgantes:

A.1.1.1. No trabajados:

a. Conchas:

Nº 298: (G64) «Pecten perforado».

Diversos:

Nº 299: (G63 / 8122) fragmento de ¿aro? de concha de sección rectangular. Mide 11 mm de anchura y 2 mm de espesor (lámina 85, 10).

Útiles óseos:

A. Elementos sobre soporte modificado parcialmente activos:

A.1. Apuntados:

A.1.1. Fabricados sobre la caña entera del hueso:

b. Frágiles:

Nº 300: (G58 / 8149) útil, sobre tercio de tibia de *Oryctolagus cuniculus*. Punta fracturada. Mide 81 x 14,5 x 11 mm (lámina 89, 21).

Nº 301: (G59 / 8159 bis) ídem. Mide 61,5 x 13,5 x 13 mm (lámina 89, 22).

Nº 302: (G54 / 8154) ídem, entero. Mide 56 x 13 mm (lámina 89, 23).

Nº 303: (G62 / 8204) fragmento distal de útil, sobre hueso no identificado (lámina 89, 24).

B. Elementos sobre soporte modificado parcialmente, pasivos:

B.3. Con perforaciones:

Nº 304: (G25 / 8128) fragmento longitudinal de elemento en hueso de sección rómbica con un extremo más estrecho y el otro fracturado. En su parte exterior está surcado longitudinalmente por una serie de incisiones largas y poco profundas, a excepción de una que se hunde bastante; en su extremo superior presenta tres perforaciones circulares bicónicas no alineadas, de las que la inferior es la de diámetro mayor (8 mm), siendo las otras dos iguales (6 mm). Mide 127 x 21,5 x 12 mm (lámina 85, 13).

D. Elementos sobre soporte modificado totalmente con el extremo proximal destacado y apuntados en su extremo distal:

D.1. Simples:

2. Decorados:

Nº 305: (G27 / 8133) fragmento mesoproximal de útil de sección biconvexa. En su extremo proximal, más grueso, presenta dos incisiones o acanaladuras. Mide 59 x 7 x 5 mm (lámina 85, 11).

D.2. Compuestos

2. Decorados:

Nº 306: (G26 / 8134) fragmento mesoproximal de útil de sección biconvexa. El vástago queda inserto en una cabeza cilín-

drica con dos acanaladuras. Vista desde arriba se observa la utilización a modo de cuña de dos fragmentos pequeños de hueso para la sujeción correcta del vástago. Mide 95 x 7 x 4 mm el vástago y 11 x 10,5 x 9 mm la cabeza (lámina 85, 12).

F. Elementos sobre soporte modificado totalmente de sección aplanada:

Nº 307: (G30 / 8201) fragmento proximal de útil de sección biconvexa. Quemado. Mide 31 x 11 x 2 mm (lámina 89, 9).

Nº 308: (G17 / 8170) fragmento proximal de útil de sección biconvexa. Mide 61 x 17 x 2 mm (lámina 89, 10).

Nº 309: (G32 / 8198) ídem, de sección rectangular. Mide 46 x 12,5 x 2 mm (lámina 89, 11).

Nº 310: (G28 / 8166) ídem. Mide 105 x 11 x 2 mm (lámina 89, 12).

Nº 311: (G31 / 8185) ídem, de sección biconvexa. Mide 90 x 11,5 x 2,5 mm (lámina 89, 13).

Nº 312: (G29 / 8199) ídem, de sección planoconvexa. Mide 47 x 14 x 4 mm (lámina 89, 14).

Nº 313: (G33 / 8200) ídem, de sección rectangular. Mide 37 x 10 x 3 mm (lámina 89, 15).

Nº 314: (G61 / 8161) fragmento mesodistal de útil (F.1.) de sección rectangular. Mide 105 x 10,5 x 4,5 mm (lámina 89, 16).

Nº 315: (G55 / 8181) ídem. Mide 59 x 8 x 4 mm (lámina 89, 17).

Nº 316: (G60 / 8205) fragmento distal (F.1.) de útil de sección biconvexa. Mide 36 x 6 x 3 mm (lámina 89, 18).

Nº 317: (G 34 G 53) «veinte fragmentos de espátulas».

Nº 318: (G57 / 8153) fragmento mesoproximal de útil de sección planoconvexa. Sobre metapodio de ovicáprido con la epífisis muy pulida. Mide 108 x 16 x 11 mm (lámina 89, 19).

Nº 319: (G56 / 8192) ídem. Mide 59 x 13,5 x 5,5 mm (lámina 89, 20).

FAUNA:

- (G65) un asta de cérvido con la punta fracturada.

SECTOR H. 0,00-0,40 m.

Elementos encontrados el 23 de septiembre de 1965.

Industria lítica:

P. tallada:

Clase A. Piezas de matriz laminar poco modificada:

A.1. Láminas o cuchillos:

A.1.1. Sin retoque:

Nº 320: (H15 / 8112) laminita simple de sección trapezoidal con bulbo difuso y talón liso. Mide 25 x 6 x 2 mm (lámina 90, 6).

Nº 321: (H16 / 8112) laminita de semidescortezado de sección trapezoidaltriangular, con bulbo difuso, talón liso y microescotaduras irregulares en ambos lados. Presenta un levantamiento térmico en el anverso. Mide 41 x 10 x 4 mm (lámina 90, 7).

Nº 322: (H14 / 81002) fragmento distal de laminita simple de sección trapezoidal con microescotaduras irregulares en ambos lados. Mide 30 x 11 x 2 mm (lámina 90, 8).

Nº 323: (H20 / 8105) fragmento mesial de laminita simple de sección trapezoidal con microescotaduras irregulares en ambos lados. Mide 13,5 x 11 x 3,5 mm (lámina 90, 9).

Nº 324: (H12 / 8110) lámina simple sobrepasada de sección trapezoidaltriangular, con bulbo rebajado y talón liso. Mide 40 x 15 x 6 mm (lámina 90, 10).

Nº 325-327: (H17H19) «tres fragmentos de hoja».

A.1.3. Con retoque:

A.1.3.c. Con retoque en más de un lado:

Nº 328: (H 10? / 8085) fragmento mesial de lámina simple de sección trapezoidal. Tiene la fractura distal con negativo de cresta de flexión. Presenta retoque Pl. m. d/b. c. lat. izq // Pl. p/m. d. c. lat. der. Mide 58 x 14 x 5 mm (lámina 90, 11).

Diversos:

Nº 329: (H11 / 8096) Perforador sobre lámina de sección trapezoidal con bulbo difuso, talón liso y microescotaduras irregulares en ambos lados. Tiene un retoque A. p. d. c. distal en ambos laterales y un levantamiento térmico en el anverso. Mide 47 x 20 x 4,5 mm (lámina 90, 12).

Clase B. Puntas de flecha:

IV.1.b. Foliáceas amigdaloides con aletas inversas:

Nº 330: (H6 / 8062) R3 dent, Ls, S2, A, 39 x 17 x 3 mm (lámina 90, 13).

V.2.b. Romboidales saliciformes con aletas inversas:

Nº 331: (H 4 / 8002) Lxx Prr, R4 dent, ?, S1, S, 51 x 20 x 6 mm (lámina 90, 15).

VI.C.1.c. Cruciformes con aletas obtusas:

Nº 332: (H5 / 8062) VIC1c, Lxx Prr, R3 dent, Ls, S2, S 45 x 17 x 3,5 mm (lámina 90, 14).

Nº 333: (H7) «VI.C.1.c» 41 x 20 mm

Clase C. Piezas de matriz laminar modificada:

C.1. Microlitos geométricos:

C.1.3. Trapecios:

C.1.3.4. Trapecios de bases desplazadas:

Nº 334: (H8 / 8099) trapecio de bases desplazadas, fabricado sobre fragmento de lámina de sección trapezoidal. Presenta un retoque de tipo A. p. d. c. en ambos lados y microescotaduras irregulares en ambas bases. Mide B = 21 mm, b = 9 mm, a = 14,5 mm y e = 3 mm (lámina 90, 17).

Diversos:

Nº 335: (H 9 / 8162) rectángulo, sobre lámina de sección trapezoidal. Presenta ambos lados con retoque plano bifacial (doble bisel). Tiene un pequeño bulbo. Mide 14 x 17 x 4 mm (lámina 90, 16).

Clase E. Piezas realizadas sobre lasca y sobre fragmentos:

1. Lascas sin retoque (simples y de semidescortezado):

Nº 336: (H19 / 8108) lasca de semidescortezado de sección triangular con bulbo difuso, talón diedro y microescotaduras irregulares en ambos lados. Mide 25 x 14 x 6 mm (lámina 90, 18).

Nº 337: (H13 / 8109) lasca sobrepasada de sección trapezoidal, con bulbo difuso, talón liso y microescotaduras irregulares en ambos lados. Mide 28,5 x 14 x 3 mm (lámina 90, 20).

Nº 338: (H18 / 8107) lasca de sección trapezoidal con levantamientos térmicos en el anverso. Mide 22 x 12 x 15 mm (lámina 90, 21).

2. Lascas con retoque:

Nº 339: (H17 / 8903) lasca de sección trapezoidal con bulbo difuso, talón liso, microescotaduras irregulares en el lateral izquierdo y retoque Pl. mp. d. c. lat. der. Mide 21 x 16 x 5 mm (lámina 90, 19).

Útiles óseos:

A. Elementos sobre soporte modificado parcialmente activos:

A.1. Apuntados:

A.1.1. Fabricados sobre la caña entera del hueso:

b. Frágiles:

Nº 340: (H28 / 8152) útil sobre tercio de tibia de *Oryctolagus cuniculus*. Mide 66 x 12 x 12 mm (lámina 90, 26).

F. Elementos sobre soporte modificado totalmente de sección aplanada:

Nº 341: (H29 / 8197) fragmento proximal de útil de sección plano convexa. Mide 41 x 9 x 3 mm (lámina 90, 22).

Nº 342: (H30 / 8132) fragmento proximal de útil de sección plano convexa. Mide 48 x 18 x 2 mm (lámina 90, 23).

Nº 343: (H32 / 8180) fragmento mesial de útil de sección biconvexa. Mide 64 x 9,5 x 2 mm (lámina 90, 24).

Nº 344: (H31 / 8136) fragmento distal (F.1. de útil de sección rectangular. Mide 67 x 8 x 3 mm (lámina 90, 25).

Nº 345-354: (H33H42) «10 fragmentos de útiles de grupo F».

SECTOR A. 0,50-0,70 m.

Elementos encontrados el día 17 de Junio de 1965

Industria lítica:

P. tallada:

Clase A. Piezas de matriz laminar poco modificada:

A.1. Láminas o cuchillos:

A.1.3. Con retoque:

A.1.3.c. Con retoque en más de un lado:

Nº 356: (A80 / 8759) fragmento mesial de lámina simple de sección trapezoidal. Presenta retoque Pl.mp.d.c. en ambos laterales. Mide 74 x 16 x 5 mm (lámina 91, 2).

Útiles óseos:

F. Elementos sobre soporte modificado totalmente de sección aplanada:

Nº 357: (A81 / 8910) fragmento mesial de útil de sección biconvexa. Oscurecida por el fuego. Mide 35 x 10 x 2 mm.

Nº 358: (A82) «fragmento de útil (F)».

SECTOR B. 0,500,70 m.

Elementos encontrados el día 20 de junio de 1965.

Industria lítica

P. tallada:

Clase A. Piezas de matriz laminar poco modificada:

A.1. Láminas o cuchillos:

A.1.1. Sin retoque:

Nº 359: (B65 / 8759) lámina simple de sección trapezoidal con bulbo marcado, talón liso y microescotaduras irregulares en ambos lados. Mide 39 x 12 x 4 mm (lámina 91, 3).

Nº 360: (B64 / 89122) fragmento proximal de lámina de semi-descortezado de sección trapezoidal con bulbo suprimido, talón liso y microescotaduras irregulares en el lateral izquierdo. Mide 26 x 12 x 3,5 mm (lámina 91, 4).

Nº 361: (B68 / 89131) lámina sobrepasada sin uso de sección trapezoidal con descamaciones térmicas. Mide 54 x 14 x 7 mm.

A.3. Láminas truncadas:

Nº 362: (B 66 / 8767) fragmento distal de lámina truncada de sección trapezoidal. Presenta retoque A.p.d.c. distal oblicuo a la derecha; la fractura proximal tienen cresta de flexión. Mide 41,5 x 12 x 3 mm (lámina 91, 5).

Clase B. Puntas de flecha:

IV.2.a. Foliáceas saliciformes sin aletas inversas:

Nº 363: (B60 / 8751) R4, ?, S1, S, 34 x 12,5 x 5 mm (lámina 91, 6).

Nº 364: (B67 / 89132) R3, Ls, S2, S (fragmento proximal). Mide 27 x 11 x 4 mm (lámina 91, 7).

VI.B.1.c. De pedúnculo y lados convergentes con aletas obtusas:

Nº 365: (B 62 / 8750) Lrr Pxx, R3 dent, Ls, trapezoidal, S, 52 x 13 x 4 mm (lámina 91, 8).

VI.C.1.c. Cruciformes con aletas obtusas:

Nº 366: (B 63 / 8753) Lrr Prr, R4 dent, ?, S1, S, 36,5 x 16 x 5 mm (lámina 91, 9).

Nº 367: (B61 / 8748) (aletas incipientes), Lxx Prr, R5, L, S2, S, 42 x 14 x 4 mm (lámina 91, 10).

Clase E. Piezas realizadas sobre lasca y sobre fragmentos:

1. Lascas sin retoque (simples y de semidescortezado):

Nº 368: (B70) lasca simple sin uso con levantamientos de tipo térmico en el anverso. Mide 26 x 29 x 6 mm.

Nº 369-370: (B 69 y B 71) «dos lascas».

Objetos de adorno:

Clase A. Objetos con una o más perforaciones:

A.1. Simple:

A.1.2 Cuentas:

A.1.2.2. Trabajadas:

A.1.2.2.1. Delgadas:

a. Discoidales:

Nº 371: (B75) «cuenta discoidal negra». Mide aproximadamente 4 mm de D y 3 mm de e.

c. Bitroncocónicas:

Nº 372: (B 76 / 8509) en caliza con perforación bicónica. D : 9 mm, e : 5 mm. (lámina 87, 30).

A.1.2.2.2. Gruesas:

b. Ovoides:

Nº 373: (B 77 / 8883) en caliza, con perforación cilíndrica. D: 6 mm, e: 8 mm (lámina 87, 31).

Útiles óseos:

F. Elementos sobre soporte modificado totalmente de sección aplanada:

Nº 374: (B73 / 89104): dos fragmentos mesiales de útil de sección plano convexa. Miden 31 x 11 x 1,5 mm y 37 x 9 x 2 mm .

Nº 375: (B72) «fragmento».

Diversos:

Nº 376: (B74 / 89102): fragmento. Quizá de útil quemado. Mide 27 x 9 x 3 mm.

SECTOR C. 0,50-0,70 m.

Elementos encontrados el día 22 de junio de 1965.¹⁹⁷

Industria lítica:

P. tallada:

Clase A. Piezas de matriz laminar poco modificada:

A.1. Láminas o cuchillos:

A.1.1. Sin retoque:

Nº 377: (C116 / 8776): fragmento proximal de laminita de sección trapezoidal con bulbo difuso, talón liso y microescotaduras irregulares en el lateral izquierdo. Mide 27 x 11 x 3 mm (lámina 91, 11).

Nº 378: (C117 / 8793): fragmento mesial de lámina de semidescortezado de sección trapezoidal con microescotaduras en el lateral derecho. Mide 22 x 13 x 2,5 mm (lámina 91, 12).

Nº 379: (C119 / 90835) fragmento mesial de lámina simple de sección triangular con microescotaduras irregulares en ambos lados. Mide 18 x 14,5 x 3 mm (lámina 88, 19).

A.3. Láminas truncadas:

Nº 380: (C118 / 9082): fragmento distal de lámina simple de sección triangular con truncadura (A. p. d. c.) recta distal y microescotaduras irregulares en ambos lados. Mide 18 x 14,5 x 3 mm (lámina 88, 20).

Nº 381: (C 115 / 8764) útil mixto (truncadura y escotadura) sobre lámina simple de sección trapezoidal con bulbo marcado, talón liso. Presenta un retoque: s. m/p.d.c. lat. izq. // A.m.d.c. distal (truncadura sobre fractura)// A.p.d.c. (e) distal, Pl.m.i.c. mesial y A.p.i.c. (e) proximal. Mide 69 x 16,5 x 4 mm (lámina 91, 13).

Clase E. Piezas realizadas sobre lasca y sobre fragmentos:

1. Lascas sin retoque (simples y de semidescortezado):

Nº 382-384: (C20 C 22) tres lascas sin uso, afectadas por descamaciones de tipo térmico.

Objetos de adorno:

Clase A. Objetos con una o más perforaciones:

A.1. Simple:

A.1.1. Colgantes:

A.1.1.1. No trabajados:

a. Conchas:

Nº 385: (C25 / 8806): fragmento de *Glycymeris gaditanus* con el ápex perforado (lámina 91, 14).

Útiles óseos:

F. Elementos sobre soporte modificado totalmente de sección aplanada:

Nº 386: (C124 / 8820): fragmento distal de útil (F.1.) de sección biconvexa. Mide 82 x 12 x 1,5 mm (lámina 91, 15).

Nº 387: (C123 / 8827): fragmento proximal de útil sobre metapodio. Su sección en el extremo proximal es planoconvexa. Mide 41 x 13 x 7 mm (lámina 91, 16).

MALACOFUNA:

- (C26) concha de *Glycymeris gaditanus*.

SECTOR A. 0,70-0,90 m.

FAUNA:

- "Huesos de cérvidos y de jabalí".

SECTOR B. 0,70-0,90 m.

Elementos encontrados el día 21 de junio de 1965.¹⁹⁸

Industria lítica

P. tallada:

Clase A. Piezas de matriz laminar poco modificada:

A.1. Láminas o cuchillos:

A.1.1. Sin retoque:

Nº 388: (B 91 / 89313) fragmento mesial de laminita simple de sección triangular, con microescotaduras irregulares en ambos lados. Mide 15 x 9 x 2,5 mm (lámina 92, 1).

Nº 389: (B 93 / 89312) fragmento mesial de laminita simple de sección triangular, con microescotaduras irregulares en el lateral derecho y levantamiento térmico en el anverso. Mide 17 x 11 x 3 mm (lámina 92, 2).

Nº 390: (B 81 / 8926) laminita simple de sección trapezoidal triangular, con talón liso, bulbo difuso y microescotaduras irregulares en ambos lados. Mide 36 x 10 x 3 mm (lámina 92, 3).

A.1.3. Con retoque:

A.1.3.c. Con retoque en más de un lado:

Nº 391: (B 82 / 8917) fragmento mesodistal de lámina de sección triangular, ligeramente sobrepasada. Presenta un retoque Se/A.p.d.c. distal izquierdo y s. m. d. c. lat. der. mesoproximal. Se observan levantamientos aislados de uso en ambos laterales. Mide 45 x 14 x 3 mm (lámina 92, 4).

Clase C. Piezas de matriz laminar modificada:

C.1. Microlitos geométricos:

C.1.3. Trapecios:

C.1.3.3. Trapecios rectángulos:

Nº 392: (B 80 / 8916) trapecio rectángulo de truncadura mayor larga oblicua a la izquierda. El retoque es A.p.d.c. en ambas truncaduras, siendo la menor perpendicular al eje. B y b sinuosas. Sección trapezoidal. B = 29 mm, b = 10 mm, a = 13 mm y e = 3,5 mm (lámina 92, 5).

Clase E. Piezas realizadas sobre lasca y sobre fragmentos:

1. Lascas sin retoque (simples y de semidescortezado):

Nº 393: (B 83 / 89272) lasca de semidescortezado de sección trapezoidal, con talón liso, bulbo marcado y microescotaduras irregulares en ambos lados. Mide 45 x 30 x 7 mm (lámina 92, 6).

197. En la sigla de V. Pascual hay un error de numeración. Sobra el primer uno cuando es centena y, de hecho, en el diario se tacha en tres ocasiones (117, 118 y 119). El número de piezas en el sector C no ha alcanzado el centenar. El error se mantiene en las siglas por lo que preferimos no corregirlo.

198. Las piezas de sigla: B 94 / 8931-1, B 90 / 8931-2, B 88, B 84, 95 y B 89, corresponden a fragmentos de sílex. Las dos primeras tienen descamaciones de tipo térmico. En la misma bolsa de material aparecieron dos lascas simples más sin la sigla de V. Pascual.

Nº 394: (B 85 / 89271) lasca de semidescortezado de sección trapezoidal, con talón liso, bulbo marcado. Sin uso. Mide 51 x 40 x 15 mm (lámina 92, 7).

Nº 395: (B 86 / 89281) lasca simple de sección triangular, con talón liso, bulbo difuso y microescotaduras irregulares en ambos lados. Mide 45 x 25 x 14 mm (lámina 92, 8).

Nº 396: (B 92 / 89303) lasca simple de sección trapezoidal, con talón liso, bulbo difuso y microescotaduras irregulares en ambos lados. Mide 21 x 24 x 6 mm (lámina 92, 9).

Nº 397: (B 87 / 89282) lasca simple de sección triangular con talón liso, bulbo difuso y microescotaduras irregulares en ambos lados. Mide 43 x 23 x 7 mm (lámina 92, 10).

Útiles óseos:

A. Elementos sobre soporte modificado parcialmente activos:

A.1. Apuntados:

A.1.1. Fabricados sobre la caña entera del hueso:

b. Frágiles:

Nº 398: (B 99 / 8920) fragmento mesoproximal de útil sobre tercio de tibia de *Oryctolagus cuniculus*. Presenta la epífisis biselada y pulida. Mide 52 x 11 x 8 mm (lámina 92, 14).

F. Elementos sobre soporte modificado totalmente de sección aplanada:

Nº 399: (B 96 / 8918) fragmento proximal de útil sobre metapodio, ennegrecido. La parte más trabajada es de sección plano convexa. Mide 68 x 12 x 8,5 mm (lámina 92, 11).

Nº 400: (B 98 / 8923) fragmento distal (F.1.) de útil de sección rectangular Mide 68 x 8 x 3 mm (lámina 92, 12).

Nº 401: (B 97 / 8921) fragmento proximal de útil con ligero estrechamiento bilateral cerca del extremo proximal que está biselado. Es de sección plano convexa. Mide 68 x 10 x 3,5 mm (lámina 92, 13).

SECTOR C. 0,70-0,90 m.

Elementos encontrados el día 22 de junio de 1965.

Industria lítica:

P. tallada:

Clase A. Piezas de matriz laminar poco modificada:

A.1. Láminas o cuchillos:

A.1.1. Sin retoque:

Nº 402: (C 35 / 89251) fragmento distal de lámina de semidescortezado de sección trapezoidal con microescotaduras irregulares en el lateral izquierdo. Mide 27 x 12,5 x 4 mm (lámina 92, 15).

Nº 403: (C 34 / 89252) fragmento proximal de lámina de semidescortezado de sección triangular con talón liso, bulbo difuso y sin uso. Mide 33 x 15 x 9 mm (lámina 92, 16).

Nº 404: (C33) «fragmento de lámina de sección triangular».

Útiles óseos:

A. Elementos sobre soporte modificado parcialmente activos:

A.1. Apuntados:

A.1.1. Fabricados sobre la caña entera del hueso:

b. Frágiles:

Nº 405: (C 30 / 8922) fragmento mesoproximal de útil sobre tercio de tibia de *Oryctolagus cuniculus*. Mide 61 x 12 x 11 mm (lámina 92, 17).

F. Elementos sobre soporte modificado totalmente de sección aplanada:

Nº 406: (C 31C32 / 8919) fragmento mesial de útil de sección rectangular. Mide 56 x 10,5 x 2,5 mm (lámina 92, 18).

MALACOFAUNA:

- (C 36 / 8924) fragmento de *Glycymeris gaditanus*.

SECTOR E. 0,40-0,80 m.

Elementos encontrados los días 27 y 28 de septiembre de 1965.

Industria lítica:

P. tallada:

Clase A. Piezas de matriz laminar poco modificada:

A.1. Láminas o cuchillos:

A.1.1. Sin retoque:

Nº 407: (E 67 / 8791) laminita de semidescortezado de sección trapezoidal con bulbo difuso, talón liso y microescotaduras irregulares en ambos lados. Mide 27 x 11 x 2 mm (lámina 93, 1).

Nº 408: (E 62 / 8792-5) fragmento proximal de lámina simple de sección poligonal trapezoidal, con bulbo rebajado, talón liso y microescotaduras irregulares en ambos lados Mide 33 x 19 x 4 mm (lámina 93, 2).

Nº 409: (E 60 / 8793-2) fragmento mesial de lámina simple de sección trapezoidal con microescotaduras irregulares en ambos lados. Mide 28 x 15 x 4 mm (lámina 93, 3).

Nº 410: (E 64 / 8801-1) fragmento mesial de lámina simple de sección trapezoidal, muy deteriorada con microescotaduras irregulares en ambos lados. Mide 18,5 x 19,5 x 2,5 mm (lámina 93, 4).

Nº 411: (E 68 / 8793-3) lámina simple de sección triangular con bulbo difuso, talón liso y microescotaduras irregulares en ambos lados. Mide 34 x 17 x 4 mm (lámina 93, 5).

Nº 412: (E 72) lámina simple de sección triangular bulbo difuso, talón liso y microescotaduras irregulares en ambos lados. Mide 25 x 12 x 3 mm (lámina 93, 6).

Nº 413: (E 66 / 8787-5) fragmento mesial de lámina simple de sección trapezoidal con microescotaduras irregulares en ambos lados. Mide 15,5 x 14,5 x 9 mm (lámina 93, 7).

Nº 414: (E 77 / 88012-6) fragmento distal de laminita simple de sección triangular, muy irregular, con microescotaduras irregulares en ambos lados. Mide 17 x 11 x 4 mm (lámina 93, 8).

Nº 415: (E 76 / 8800-1) fragmento distal de lámina de semidescortezado de sección triangular, con descamación térmica y microescotaduras irregulares en el lateral derecho. Mide 36 x 16 x 4 mm (lámina 93, 9).

Nº 416: (E 73 / 8790-4) laminita simple sobrepasada de sección triangular. Tiene el talón liso y el bulbo difuso. Mide 24 x 8 x 2,5 mm (lámina 93, 10).

Nº 417: (E 75 / 8777) fragmento distal de lámina simple de sección triangular con levantamiento térmico en el anverso y filo derecho muy sinuoso. Mide 24 x 13 x 4 mm (lámina 93, 11).

Nº 418: (E 59 / 8768) fragmento proximal de lámina de sección triangular con el bulbo rebajado y el talón liso y micro-

escotaduras irregulares en ambos lados. Mide 44 x 14 x 4 mm (lámina 93, 12).

Nº 419: (E71) «fragmento de lámina de sección triangular».

Nº 420: (E 63 / 8783) fragmento mesial de lámina simple de sección trapezoidal con microescotaduras irregulares en ambos lados y una fractura con cresta de flexión. Mide 18 x 15 x 5 mm (lámina 93, 13).

A.1.2. Con pseudoretroque:

Nº 421: (E 65 / 8780) fragmento mesial de lámina simple de sección triangular con pseudoretroque en ambos lados. Mide 21 x 20 x 3 mm (lámina 93, 14).

Nº 422: (E 58 / 8761) fragmento distal de lámina simple de sección trapezoidal con pseudoretroque en ambos laterales. Mide 54 x 16 x 3,5 mm (lámina 93, 15).

A.1.3. Con retoque:

A.1.3.a. Con retoque en un lado:

Nº 423: (E 61 / 8772) fragmento distal de lámina simple de sección poligonal. Presenta retoque Pl.m.i.c. lat. der. dist. Mide 37 x 17 x 4,5 mm (lámina 93, 16).

Nº 424: (E 69 / 88002) lámina simple de sección triangular con el bulbo y el talón suprimidos. Presenta un retoque Pl. mp. d. c. lat. der. prox. y microescotaduras irregulares en el lateral izquierdo distal. Mide 26 x 12 x 5,5 mm (lámina 93, 17).

A.1.3.c. Con retoque en más de un lado:

Nº 425: (E 74 / 8779) fragmento distal de lámina simple de sección trapezoidal, con fractura proximal térmica. Presenta retoque Pl.p.d.c. lat. izq. y Pl.m.d.c. lat. der. Mide 29 x 14 x 5 mm (lámina 93, 18).

Clase B. Puntas de flecha:

IV.2.b. Foliáceas saliciformes con aletas inversas:

Nº 426: (E 56 / 8747) R5 dent, L, S1, S, 51 x 13 x 4 mm (lámina 93, 19).

V.2.b. Romboidales saliciformes con aletas inversas:

Nº 427: (E 54 / 8741) Lxx Prr, R5 dent, L, S1, A, 36 x 15 x 5 mm (lámina 93, 20).

Nº 428: (E 55 / 8746) Lxx Prr, R4 dent, ?, S1, S, 50 x 17,5 x 5 mm (lámina 93, 21).

Fragmentos:

Nº 429: (E 57 / 8757) fragmento de cuerpo de punta de flecha. R4, S1, S 18 x 9 x 4 mm (lámina 93, 22).

Clase C. Piezas de matriz laminar modificada:

C.1. Microlitos geométricos:

C.1.3. Trapecios:

C.1.3.6. Trapecios con dos lados cóncavos:

Nº 430: (E 70) trapecio con dos lados cóncavos sobre lámina de sección triangular. Presenta ambos lados con retoque A.p.d.c. (truncaduras). La base mayor es de disposición convexa. Mide B = 17 mm, b = 5 mm, a = 18 mm, e = 4 mm (lámina 93, 27).

Clase E. Piezas realizadas sobre lasca y sobre fragmentos:

1. Lascas sin retoque (simples y de semidescortezado):

Nº 431: (E 78 E 99) «22 lascas».

Objetos de adorno:

Clase A. Objetos con una o más perforaciones:

A.1. Simple:

A.1.1. Colgantes:

A.1.1.1. No trabajados:

a. Conchas:

Nºs 432-434: (E 106 / 8807) tres conchas de *Trivia europaea* biperforadas.

Ídolos:

B. Violín:

Nº 435: (E100 / 8814) fragmento inferior de ídolo sobre placa de sección rectangular. Presenta dos escotaduras. La inferior separa las dos partes rectangulares que conforman el cuerpo y la superior, que debe distinguir la cabeza, está fracturada. Mide 36 x 12 x 2 mm (lámina 85, 14).

Útiles óseos:

A. Elementos sobre soporte modificado parcialmente activos:

A.1. Apuntados:

A.1.1. Fabricados sobre la caña entera del hueso:

b. Frágiles:

Nº 436: (E 105 / 8844) fragmento mesoproximal de útil sobre tercio de tibia de *Oryctolagus cuniculus*. Mide 49 x 12 x 10 mm (lámina 93, 26).

F. Elementos sobre soporte modificado totalmente de sección aplanada:

Nº 437: (E 103 / 8850) fragmento mesial de útil de sección plano convexa. Mide 25 x 8 x 2 mm (lámina 93, 23).

Nº 438: (E 104 / 88503) fragmento mesial de útil de sección rectangular. Mide 14 x 6 x 2 mm (lámina 93, 24).

Nº 439: (E 102 / 88508) fragmento mesial de útil de sección plano convexa. Mide 54 x 9 x 2 mm (lámina 93, 25).

F.3. Decorados:

Nº 440: (E 101 / 8813) fragmento mesial de útil de sección biconvexa, ensanchada en un extremo. La parte más ancha tiene los bordes atacados por pequeñas muescas triangulares, más o menos equidistantes. Mide 88 x 11 x 1,5 mm (lámina 85, 15).

SECTOR F. 0,40-0,80 m.

Elementos encontrados el día 20 de septiembre de 1965.

Industria lítica:

P. tallada:

Clase A. Piezas de matriz laminar poco modificada:

A.1. Láminas o cuchillos:

A.1.1. Sin retoque:

Nº 441: (F48 / 8789-2) fragmento proximal de laminita simple descalcificada de sección triangular trapezoidal, con talón liso y bulbo difuso. Presenta un levantamiento térmico en el anverso. Mide 27 x 10 x 4 mm (lámina 94, 1).

Nº 442: (F46 / 8792-4) fragmento proximal de lámina simple de sección triangular con bulbo difuso, talón liso y cresta en la fractura distal. Mide 26,5 x 12,5 x 3 mm (lámina 94, 2).

Nº 443: (F49 / 8793-6) laminita simple de sección trapezoidal con bulbo difuso, talón liso y microescotaduras irregulares en el lateral izquierdo. Mide 31 x 11,5 x 3 mm (lámina 94, 3).

Nº 444: (F54 / 8801-2) fragmento distal de lámina simple de sección trapezoidal con microescotaduras irregulares en ambos lados. Mide 18 x 13 x 3 mm (lámina 94, 4).

Nº 445: (F47 / 8790-2) fragmento distal de lámina simple de sección poligonal y microescotaduras irregulares en ambos lados. Mide 21 x 16 x 2 mm (lámina 94, 5).

Nº 446: (F52 / 8801-3) fragmento distal de laminita simple de sección trapezoidal con microescotaduras irregulares en ambos lados. Mide 14 x 11 x 2 mm (lámina 94, 6).

Nº 447: (F50 / 8804-8) fragmento proximal de lámina simple de sección trapezoidal con bulbo marcado, talón liso, fractura distal con cresta de flexión y microescotaduras irregulares en ambos lados. Mide 19 x 12 x 3 mm (lámina 94, 7).

Nº 448: (F40 / 8763) lámina simple de sección trapezoidal con bulbo difuso, talón liso y microescotaduras en el lateral izquierdo. Mide 53 x 20 x 7 mm (lámina 94, 8).

Nº 449: (F43 / 8769) fragmento distal de lámina simple de sección poligonal. Mide 26 x 12 x 2 mm (lámina 94, 9).

Nº 450: (F41 / 8774) fragmento proximal de lámina simple de sección trapezoidal con bulbo difuso y talón puntiforme. Mide 34 x 16 x 3 mm (lámina 94, 10).

Nº 451: (F45 / 8773) fragmento mesial de lámina simple de sección trapezoidal y microescotaduras irregulares en ambos lados. Mide 35 x 15 x 3 mm (lámina 94, 11).

Nº 452: (F53 / 8781) fragmento mesial de lámina simple de sección trapezoidal y microescotaduras irregulares en ambos lados. Mide 19 x 16 x 3 mm (lámina 94, 12).

Nº 453: (F51) «fragmento de pequeña hoja».

A.1.2. Con pseudorretoque:

Nº 454: (F 42 / 8764) lámina de semidescortezado de sección triangular con bulbo difuso, talón liso y pseudorretoque bifacial, lateral derecho, distal. Mide 47 x 16 x 4,5 mm (lámina 94, 13).

A.1.3. Con retoque:

A.1.3.a. Con retoque en un lado:

Nº 455: (F44 / 8770) fragmento mesial de lámina simple de sección trapezoidal, con una fractura con cresta de flexión y retoque Pl.mp.d.c. en un lado. Mide 39 x 15 x 4 mm (lámina 94, 14).

A.1.3.c. Con retoque en más de un lado:

Nº 456: (F57 / 87882) fragmento distal de laminita simple de sección trapezoidal con retoque Pl.p.d.c. en ambos laterales. Mide 11 x 11 x 2,5 mm (lámina 94, 15).

Clase B. Puntas de flecha:

IV.2.b. Foliáceas saliciformes con aletas inversas:

Nº 457: (F38 / 8793) R4 dent, ?, S1, S, 41 x 17 x 5 mm (lámina 94, 16).

Nº 458: (F37 / 8742) R4 dent, ?, S1, S, 41 x 16 x 4 mm (lámina 94, 17).

V.2.a. Romboidales saliciformes sin aletas inversas:

Nº 459: (F 39 / 8744) Lrr Prr, R5 dent, L, S2, S, 28 x 15 x 3,5 mm (lámina 94, 18).

Clase E. Piezas realizadas sobre lasca y sobre fragmentos:

1. Lascas sin retoque (simples y de semidescortezado):

Nº 460: (F 55 F 70) «dieciséis lascas informes».

Objetos de adorno:

Clase A. Objetos con una o más perforaciones:

A.1. Simple:

A.1.2 Cuentas:

A.1.2.1. No trabajadas:

a. De *Dentalium*:

Nº 461: (F 89 / 8810) una concha de *Dentalium*.

Útiles óseos:

A. Elementos sobre soporte modificado parcialmente activos:

A.1. Apuntados:

A.1.1. Fabricados sobre la caña entera del hueso:

b. Frágiles:

Nº 462: (F88 / 8846) útil sobre tercio de tibia de *Oryctolagus cuniculus*. Presenta la punta fracturada. Mide 62 x 14 x 12 mm (lámina 94, 31)

A.1.?. Sin que se pueda precisar soporte::

Nº 463: (F85 / 8831) fragmento distal de útil de sección en U. Mide 36 x 8 x 4 mm (lámina 94, 30).

D. Elementos sobre soporte modificado totalmente con el extremo proximal destacado y apuntados en su extremo distal:

Indeterminados:

Nº 464: (F86 / 8834) fragmento distal de útil de sección circular. Mide 48 x 3,5 mm (lámina 85, 17).

F. Elementos sobre soporte modificado totalmente de sección aplanada:

Nº 465: (F84) «fragmento de útil».

Nº 466: (F72 / 8817) fragmento mesoproximal de útil de sección rectangular. Mide 127 x 11 x 2 mm (lámina 94, 19).

Nº 467: (F74 / 8821) ídem. Mide 78 x 12 x 1,5 mm (lámina 94, 20).

Nº 468: (F87 / 8828) fragmento proximal de útil sobre metapodio. Conserva epífisis y es de sección planoconvexa en la parte central. Mide 48 x 13 x 9 mm (lámina 94, 21).

Nº 469: (F80 / 8850-9) fragmento mesial de útil de sección biconvexa. Mide 46 x 7 x 2 mm (lámina 94, 22).

Nº 470: (F80 / 8850-14) ídem. Mide 46 x 6 x 2 mm (lámina 94, 23).

Nº 471: (F78 / 8850-11) ídem. Mide 36,5 x 9 x 3 mm (lámina 94, 24).

Nº 472: (F81 / 8850-22) ídem. Mide 28 x 7 x 2 mm (lámina 94, 25).

Nº 473: (F79 / 8850-21) ídem. Mide 27 x 7 x 2 mm (lámina 94, 26).

Nº 474: (F76 / 8841) fragmento distal de útil (F.1.) de sección biconvexa. Mide 39 x 8 x 1 mm (lámina 94, 27).

Nº 475: (F77 / 8837) ídem. Mide 46 x 6 x 2 mm (lámina 94, 28).

Nº 476: (F75 / 8832) ídem. Mide 46 x 9 x 2 mm (lámina 94, 29).

F.3. Decorados:

Nº 477: (F83, F82 y F71 / 8812) útil de sección biconvexa. Presenta su extremo inferior biselado. Su extremo superior se

ensancha y tuerce a un lado, terminando en una fractura de disposición casi paralela al eje de la pieza. En el lado más pequeño de este ensanche se observan dos pequeñas muescas triangulares, similares a las observadas en E 101 / 8813. Mide 115 x 14 x 2,5 mm (lámina 85, 16).

MALACOFAUNA

- (F90 / 88971) concha de *Glycymeris gaditanus*.

SECTOR G. 0,40-0,80 m.

Elementos hallados el día 22 de septiembre de 1965.

Industria lítica:

P. tallada:

Clase A. Piezas de matriz laminar poco modificada:

A.1. Láminas o cuchillos:

A.1.1. Sin retoque:

Nº 478: (G 85 / 8766) fragmento proximal de lámina simple de sección trapezoidal con bulbo rebajado, talón liso y microescotaduras irregulares en ambos lados. La fractura distal presenta cresta de flexión. Mide 39 x 15 x 4,5 mm (lámina 95, 1).

Nº 479: (G 86 / 8792-1) fragmento proximal de lámina simple de sección poligonal, con bulbo rebajado, talón liso y microescotaduras irregulares en el lateral izquierdo proximal. Mide 39 x 13,5 x 4 mm (lámina 95, 2).

Nº 480: (G88 / 8792-7) lámina simple de sección trapezoidal-triangular con bulbo rebajado, talón liso y microescotaduras irregulares en ambos lados Mide 37 x 14,5 x 3 mm (lámina 95, 3).

Nº 481: (G87 / 8793-3) fragmento proximal de lámina simple de sección triangular trapezoidal, con bulbo rebajado, talón liso y microescotaduras irregulares en ambos laterales. Mide 32,5 x 17 x 5 mm (lámina 95, 4).

Nº 482: (G89 / 8790-1) fragmento mesial de laminita de semidescortezado de sección trapezoidal con microescotaduras irregulares en un lateral. Mide 19 x 10 x 3 mm (lámina 95, 5).

Nº 483: (G83 / 8771) fragmento proximal de lámina simple de sección trapezoidal con bulbo difuso, talón liso y microescotaduras irregulares en ambos lados. Mide 39 x 16 x 3 mm (lámina 95, 6).

Nº 484: (G81 / 8778) laminita simple de sección triangular-trapezoidal con bulbo difuso, talón liso y microescotaduras irregulares en el lateral izquierdo. Mide 26 x 6 x 2 mm (lámina 95, 7).

A.1.2. Con pseudorretoque:

Nº 485: (G82 / 89133) fragmento mesial de lámina simple de sección trapezoidal con pseudorretoque en ambos laterales y un levantamiento térmico en el reverso. Mide 23 x 15 x 4 mm (lámina 95, 8).

A.1.3. Con retoque:

A.1.3.a. Con retoque en un lado:

Nº 486: (G 84 8765) fragmento mesial de lámina simple de sección trapezoidal y negativo de cresta de flexión en una de las fracturas. Presenta un retoque Pl.m.i.c. lat. izq. Mide 47 x 18 x 5 mm (lámina 95, 9).

Clase B. Puntas de flecha:

IV.2.b. Foliáceas saliciformes con aletas inversas:

Nº 487: (G 78 /8752) R3 dent, Ls, S2, S, 27 x 10 x 3 mm (lámina 95, 10).

V.1.b. Romboidales amigdaloides con aletas inversas:

Nº 488: (G 76 / 8745) Lxx Prr, R4 dent, ?, S1, S, 43 x 14 x 3 mm. Presenta la parte activa fracturada (lámina 95, 11).

VI.C.1.c. Cruciformes con aletas obtusas:

Nº 489: (G79 / 8756): Lrr P?, R4 dent, ?, S1, S, 27 x 13 x 4 mm (lámina 95, 12).

VI.C.1.f. Cruciformes con una aleta aguda y otra obtusa:

Nº 490: (G77 / 8754) Lxr Pxr, R5 dent, L, S1, A, 37 x 15 x 5 mm (lámina 95, 13).

Clase C. Piezas de matriz laminar modificada:

C.1. Microlitos geométricos:

C.1.3. Trapecios:

C.1.3.2. Trapecios asimétricos de truncaduras rectilíneas:

Nº 491: (G80) «trapecio asimétrico de truncadura mayor larga oblicua a la izquierda».

Clase E. Piezas realizadas sobre lasca y sobre fragmentos:

1. Lascas sin retoque (simples y de semidescortezado):

Nº 492: (G 90 G 97) «ocho lascas»

Objetos de adorno:

Clase A. Objetos con una o más perforaciones:

A.1. Simple:

A.1.1. Colgantes:

A.1.1.1. No trabajados:

a. Conchas:

Nº 493: (G121) «una concha de *Trivia europaea* biperforada».

Útiles óseos:

A. Elementos sobre soporte modificado parcialmente activos:

A.1. Apuntados:

A.1.1. Fabricados sobre la caña entera del hueso:

b. Frágiles:

Nº 494: (G105 / 8843) fragmento proximal de útil sobre tercio de tibia de *Oryctolagus cuniculus*. Mide 58 x 12 x 9 mm (lámina 95, 17).

Nº 495: (G104 / 8842) ídem 46 x 11 x 6 mm (lámina 95, 18).

Nº 496: (G98 / 8849) ídem 74 x 12 x 10 mm (lámina 85, 21).

Nº 497: (G99 / 8845) ídem 75 x 12 x 10 mm (lámina 85, 22).

F. Elementos sobre soporte modificado totalmente de sección aplanada:

Nº 498: (G100 / 8819) fragmento mesoproximal de útil de sección biconvexa. Presenta una incisión en una cara, más profunda en el centro que en los extremos. Mide 115 x 15 x 6 mm (lámina 85, 20).

Nº 499: (G101 / 8815) fragmento proximal de útil de sección plano convexa. Mide 67 x 12 x 7 mm (lámina 95, 14).

Nº 500: (G103 / 8829) fragmento distal de útil F.1. de sección plano convexa. Mide 79 x 10 x 4 mm (lámina 95, 15).

Nº 501: (G102 / 8826) ídem 67 x 8 x 4 mm (lámina 95, 16).

Nº 502: (G 106 G 120) «quince fragmentos de útiles».

SECTOR H. 0,40-0,80 m.

Elementos encontrados el día 24 de septiembre de 1965.

Industria lítica:**P. tallada:****Clase A. Piezas de matriz laminar poco modificada:****A.1. Láminas o cuchillos:****A.1.1. Sin retoque:**

Nº 503: (H68 / 8789-3) laminita simple sobrepasada de sección trapezoidal, con talón diedro, bulbo difuso y microescotaduras irregulares en el lateral izquierdo. Mide 31 x 11 x 5 mm (lámina 96, 1).

Nº 504: (H69 / 8789-1) fragmento proximal de laminita simple de sección triangular con bulbo marcado y talón liso. Mide 22 x 11 x 3 mm (lámina 96, 3).

Nº 505: (H64 / 8794) fragmento distal de lámina simple de sección trapezoidal y microescotaduras irregulares en ambos lados. La fractura proximal presenta cresta de flexión. Mide 41,5 x 16 x 5 mm (lámina 96, 2).

Nº 506: (H67) fragmento distal de laminita simple de sección trapezoidal con microescotaduras irregulares en el lateral derecho.

Nº 507: (H65 / 8775) fragmento proximal de lámina de semidescortezado de sección trapezoidal con bulbo difuso, talón liso y microescotaduras irregulares en el lateral izquierdo. Mide 35 x 12 x 2,5 mm (lámina 96, 4).

Nº 508: (H63 / 8772) lámina simple de sección poligonal con bulbo difuso, talón liso y microescotaduras irregulares en ambos lados. Mide 52 x 16,5 x 2 mm (lámina 96, 5).

Diversos:

Nº 509: (H66 / 8784) fragmento distal de cuchillo de dorso sobre laminita simple de sección triangular. Presenta retoque A.p.d.c. en el lateral izquierdo. Mide 15 x 6 x 2 mm (lámina 96, 8).

Clase B. Puntas de flecha:**IV.2.b. Foliáceas saliciformes con aletas inversas:**

Nº 510: (H61 / 8749) R4 dent , ?, S1, S, 38 x 13 x 8 mm (lámina 96, 7).

VI.C.1.c. Cruciformes con aletas obtusas:

Nº 511: (H62 / 8755) R4 dent , ?, S1, S, 30 x 16,5 x 5 mm (lámina 96, 6).

Clase E. Piezas realizadas sobre lasca y sobre fragmentos:
1. Lascas sin retoque (simples y de semidescortezado):

Nº 512: (H 71H 83) «trece lascas informes».

Clase F. Piezas relacionadas con el proceso de talla:**1. Núcleos:**

Nº 513: (H70 / 8787) núcleo de sección poligonal de extracción de laminitas. Mide 20 x 20 x 12 mm (lámina 96, 9).

Objetos de adorno:**Clase A. Objetos con una o más perforaciones:****A.1. Simple:****A.1.1. Colgantes:****A.1.1.2. Trabajados:****d. Elípticos:**

Nº 514: (H91 / 8111) colgante oval de concha, de sección rectangular y perforación bicónica centrada y desplazada a un lado. Mide 33,5 x 16 x 6 mm (lámina 83, 18).

Útiles óseos:**A. Elementos sobre soporte modificado parcialmente activos:****A.1. Apuntados:****A.1.1. Fabricados sobre la caña entera del hueso:****b. Frágiles:**

Nº 515: (H 89 / 8835) fragmento distal de útil sobre tercio de tibia de *Oryctolagus cuniculus*. Mide 41 x 6 x 3 mm (lámina 96, 14).

F. Elementos sobre soporte modificado totalmente de sección aplanada:

Nº 516: (H87 / 8818) fragmento mesoproximal de útil de sección planoconvexa. Mide 84 x 12 x 2 mm (lámina 96, 10).

Nº 517: (H85 / 8823) fragmento proximal de útil de sección planoconvexa. Conserva parte de la epífisis. Mide 62 x 16 x 5 mm (lámina 96, 11).

Nº 518: (H86 / 8822) fragmento proximal de útil de sección rectangular. Mide 67 x 11 x 2 mm (lámina 96, 12).

Nº 519: (H90) «fragmento de útil».

Nº 520: (H88 / 88333) fragmento distal de útil F.1. de sección planoconvexa. Mide 50 x 9 x 2 mm (lámina 96, 13).

Diversos:

Nº 521: (H9?) plaquita de hueso trabajada de sección rectangular.

Ídolos:**B. Violín:**

Nº 522: (H84 / 8100) parte inferior de ídolo violín sobre placa de hueso de sección rectangular. Presenta una escotadura que separa la parte inferior del cuerpo de la superior. Ambas partes son triangulares, siendo de mayor tamaño la inferior. Presenta en su extremo superior el comienzo de la escotadura que debe diferenciar la cabeza del cuerpo. Mide 30 x 12,5 x 2 mm (lámina 85, 19).

SECTOR E. 0,80-1,00 m.¹⁹⁹**Industria lítica:****P. tallada:****Clase A. Piezas de matriz laminar poco modificada:****A.1. Láminas o cuchillos:****A.1.1. Sin retoque:**

Nº 523: (E 136 / 8.865) fragmento proximal de lámina simple de sección trapezoidal con talón liso, bulbo difuso y microescotaduras irregulares en ambos lados. Mide 61 x 16 x 5 mm (lámina 97, 2).

199. A partir de la excavación de esta capa no se refleja en los diarios de la segunda campaña de excavaciones el día en el que se realizan los trabajos, remitiéndose la información solamente a indicar la capa y el sector. Sabemos por J. M^a Segura que V. Pascual sufrió un accidente y no pudo dibujar el material que encontró. Esta molestia, sin duda, condicionó que hasta días después del día 29 de septiembre no se dibujara y fuera menor la información escrita. Además, es esta la capa que presenta mayores problemas a nivel de registro. V. Pascual anota en el diario el encuentro del siguiente material:

-Lascas 64

-1 dorso rebajado E 107.

-Asta de ciervo E 175.

Diversos:

Nº 524: (E 107 «cuchillito de dorso».)

Clase E. Piezas realizadas sobre lasca y sobre fragmentos:**1. Lascas sin retoque (simples y de semidescortezado):**

Nº 525: «64 lascas».

MALACOFUNA:

-(E 176 E 177) «dos conchas de *Pectunculus*».

FAUNA:

-(E 175 / 8.935) asta de *Cervus elaphus*.

SECTOR F. 0,80-1,00 m. (ó 1,20 m.).

Elementos encontrados el 29 de septiembre de 1965.²⁰⁰

Industria lítica:**P. tallada:****Clase A. Piezas de matriz laminar poco modificada:****A.1. Láminas o cuchillos:****A.1.1. Sin retoque:**

Nº 526: (F 113 / 8826-8) lámina simple de sección trapezoidal. En proceso de descalcificación, presenta el talón liso, el bulbo difuso y microescotaduras irregulares en ambos lados. Mide 33 x 14 x 3 mm (lámina 97, 18).

Nº 527: (F 111 / 8882) fragmento distal de lámina simple sobrepasada, de sección triangular, con microescotaduras irre-

gulares en el lateral izquierdo. Mide 30 x 16 x 4 mm (lámina 97, 19).

Nº 528: (F 108 / 8866) fragmento distal de lámina simple de sección trapezoidal triangular, con microescotaduras irregulares en el lateral izquierdo. Mide 56 x 17 x 4 mm (lámina 97, 21).

Nº 529: (F 114 / 8885-3) fragmento mesial de laminita simple de sección trapezoidal, con microescotaduras irregulares en ambos lados. Mide 16 x 9 x 3 mm (lámina 97, 22).

Nº 530: (F 112 / 8885-9) fragmento mesial de laminita simple de sección trapezoidal, sin uso. Mide 16 x 10 x 2 mm (lámina 97, 23).

Nº 531: (F 109 / 8877) fragmento mesial de laminita simple de sección trapezoidal, con microescotaduras irregulares en ambos lados. Mide 33 x 9 x 3 mm (lámina 97, 24).

A.1.3. Con retoque:**A.1.3.c. Con retoque en más de un lado:**

Nº 532: (F 110 / 8882) fragmento proximal de lámina simple de sección trapezoidal, con talón retocado, bulbo difuso y retoque Pl. mp. d. c. en ambos laterales. Mide 23 x 15 x 4,5 mm (lámina 97, 25).

Clase B. Puntas de flecha:**V.2.a. Romboidales saliciformes sin aletas inversas:**

Nº 533: (F 107 / 8853) Lrr Prr, R3 dent, Ls, S1, S, 39 x 15 x 4 mm (lámina 97, 26).

Clase C. Piezas de matriz laminar modificada:**C.1. Microlitos geométricos:****C.1.1. Segmentos:**

Nº 534: (F 106 / 8857) segmento de círculo sobre lámina o laminita de sección trapezoidal, retoque A. p. d. c. en el arco. Presenta microescotaduras irregulares en la cuerda. Mide 26 x 9 x 3 mm (lámina 97, 27).

Clase E. Piezas realizadas sobre lasca y sobre fragmentos:**1. Lascas sin retoque (simples y de semidescortezado):**

Nº 535: (F 115 F 123) «once lascas informes».

F. Elementos sobre soporte modificado totalmente de sección aplanada:**Piezas quizás encontradas por debajo de las anteriores (1,00-1,20 m.)**

Nº 536: (F 125 / 89081) fragmento mesial de útil de sección biconvexa. Mide 47 x 12 x 2,5 mm (lámina 97, 28).

Nº 537: (F 134 / 89082) fragmento mesial de útil de sección biconvexa. Mide 40 x 9 x 2 mm (lámina 97, 29).

SECTOR G. 0,80-1,00 m.

Elementos encontrados el 25 de septiembre de 1965.²⁰¹

Industria lítica:**P. tallada:****Clase A. Piezas de matriz laminar poco modificada:****A.1. Láminas o cuchillos:****A.1.1. Sin retoque:**

Nº 538: (H 135 / 8881) fragmento distal de lámina simple de sección trapezoidal, con microescotaduras irregulares en

-2 *pectunculos* E 176-177.

-fragmento cerámico E 173

-2 fragmentos de concha

Es claro el intervalo de número observado entre la sigla E 107 y la E 173 (66 piezas). Sabemos que la última pieza según el número de la sigla de V. Pascual en la capa precedente de este sector es la E 106 que corresponde a tres conchas perforadas. Por otra parte los dos fragmentos de concha que el excavador anota en esta capa no llevan sigla, aunque se les puede suponer las de E 174 y E 178. De ello se desprende que podría ser correcto el recuento que plantea quedando 64 lascas sin anotar su sigla pero contabilizadas. Entre las mismas se pudieron considerar en una segunda revisión a las piezas E 136 y E 137 que son fragmentos de láminas. Con la pieza E 179 pudo empezar la relación de elementos de la capa siguiente de la que no existe relación ni dibujos

200. En el diario solamente se recogen las piezas F 107, F 108, F 111, F 112 - F 123. Esto constituye un problema en el registro si se anota que la pieza de sigla con número más alto de la capa anterior (0,40-0,80 m.) es la F-90. Faltan por tanto, en el diario 16 piezas (F 91- F 106). De éstas aunque no se recoge en el diario, en la bolsa correspondiente a esta capa localizada en el Museo, se localiza un segmento con sigla F 106 que reduce el número de piezas no registradas en la capa a 15.

Por otra parte, las piezas F -125 y F 134 (fragmentos de útiles óseos de sección aplanada) localizadas en dicha bolsa, indican (si la sigla es correcta) la falta de 10 piezas más (F 124 y F 126- F 133). El problema podría quedar resuelto invocando un simple error de numeración de no ser por los inconvenientes que presenta este sector por debajo de esta capa. El sector G, pese al inconveniente de sigla que veremos, se continúa excavando distinguiendo dos capas: una de 0,80 a 1,00 m. y otra de 1,00 a 1,20 m. A partir de ahí se alude a la excavación conjunta de este sector con el F con una nueva sigla (FG) con la que se inicia la numeración. Por tanto, hay que suponer que el sector F se continúa excavando hasta 1,20 m por separado aunque ello no se indique en el diario. Es posible que en ese trabajo se encontraran las piezas F 124 - F 134. Por ello en el enunciado se refleja esta posibilidad que, en el material que a continuación se expone, solamente podría afectar a las piezas F 125 y F 134.

201. Los elementos encontrados en este sector fueron siglados erróneamente con la sigla H. En el diario se observa la «G» corregida sobre

ambos lados y fractura proximal con cresta de flexión. Mide 46 x 17 x 4 mm (lámina 98, 1).

Nº 539: (H 137 / 8885-2) fragmento mesial de laminita simple de sección trapezoidal, con microescotaduras irregulares en ambos lados. Mide 20 x 11 x 2 mm (lámina 98, 2).

Nº 540: (H 133 / 8886-7) laminita simple de sección trapezoidal, con el talón liso, bulbo difuso y sin uso. Mide 27 x 6 x 2 mm (lámina 98, 3).

A.1.3. Con retoque:

A.1.3.c. Con retoque en más de un lado:

Nº 541: (H 138 / 8872) fragmento distal de lámina simple sobrepasada con retoque s. p. d. c. lat. izq. y s. m. d. c. lat. der. Mide 44 x 18 x 6 mm (lámina 98, 4).

A.3. Láminas truncadas:

Nº 542: (H 139 / 8890-1) truncadura sobre fragmento distal de lámina simple de sección trapezoidal. Microescotaduras irregulares en ambos lados. La truncadura es con retoque A. p. d. c. ligeramente cóncava. Mide 39 x 16 x 3 mm (lámina 98, 5).

Nº 543: (H 134 / 8879-1) truncadura oblicua distal sobre fragmento de lámina de sección trapezoidal con microescotaduras irregulares en ambos lados. Presenta retoque A. p. d. c. Mide 34 x 10 x 3 mm (lámina 98, 6).

Clase E. Piezas realizadas sobre lasca y sobre fragmentos:

1. Lascas sin retoque (simples y de semidescortezado):

Nº 544: (H 136 / 8894-1) lasca de semidescortezado de sección triangular con el bulbo difuso y el talón liso. Microescotaduras irregulares en ambos lados. Mide 44 x 22 x 6 mm (lámina 98, 7).

Nº 545: (H 140 H 150) «once lascas».

Útiles óseos:

A. Elementos sobre soporte modificado parcialmente activos:

A.1. Apuntados:

A.1.1. Fabricados sobre la caña entera del hueso:

b. Frágiles:

Nº 546: (H 152 / 8898) fragmento proximal de útil realizado sobre tercio de tibia de *Oryctolagus cuniculus*. Mide 79 x 16 x 12 mm (lámina 98, 9).

Nº 547: (H 151 / 8899) ídem 80 x 12 x 12 mm (lámina 98, 10).

Nº 548: (H 153 / 8901) ídem, fragmento proximal. Mide 33 x 12 x 9 mm (lámina 98, 11).

F. Elementos sobre soporte modificado totalmente de sección aplanada:

Nº 549: (H 154 / 8902) fragmento proximal de útil de sección plano convexa. Mide 74 x 12 x 2 mm (lámina 98, 8).

Nº 550: (H 155H 160): «6 fragmentos de útiles de sección aplanada (*espátulas*)».

0,80-1,00 m. (sin especificar sector).²⁰²

Industria lítica:

P. tallada:

Clase A. Piezas de matriz laminar poco modificada:

A.1. Láminas o cuchillos:

A.1.1. Sin retoque:

- 27 láminas sin retoque de tamaño medio. Algunas, las menos, tienen un tamaño similar al ejemplar E 181/ 8.864

- 27 laminitas sin retoque

Diversos:

- un fragmento de cuchillo de dorso sobre laminita (lámina 97,17).

Clase E. Piezas realizadas sobre lasca y sobre fragmentos:

1. Lascas sin retoque (simples y de semidescortezado):

- 21 lascas simples, laminares y de semidescortezado.

Útiles óseos:

A. Elementos sobre soporte modificado parcialmente activos:

A.1. Apuntados:

- útil sobre metapodio. Sin identificar especie.

F. Elementos sobre soporte modificado totalmente de sección aplanada:

- varios fragmentos mesiales de útiles.

SECTOR A 0,90-1,20 m²⁰³.

Elementos encontrados el día 24 de junio de 1965.²⁰⁴

Industria lítica:

P. tallada:

Clase B. Puntas de flecha:

VI.C.1.c. Cruciformes con aletas obtusas:

Nº 551: (A 84 / 8933) Lrr Prr (fract), R5 dent, L, S1, S, 33 x 18 x 5 mm (lámina 98, 12).

otra letra en el enunciado y una «G» entre paréntesis en el lado del dibujo de un útil óseo (H 151). Sin duda, se trata de un error de sigla, no pudiéndose considerar que estas piezas se encontraran en el sector H, pues en el diario no se recoge la realización de ningún trabajo en el mismo por debajo de los 0,80 m de profundidad. Por otra parte hay una correlación numérica entre la pieza de sigla más alta de la capa de 0,40 a 0,80 m. del sector G (G 121: concha perforada) y la primera de esta capa (H 122: fragmento cerámico con decoración esgrafiada). Esta correlación no se observa en la capa 2ª del sector H (0,40-0,80 m.) donde la con número de sigla más alto es la H 91 (colgante).

202. A continuación se presenta un material depositado en el Museo sin sigla de excavación, pero en bolsas cuya etiqueta responde a la cota de 0,80-1,00 m. Debe responder a parte del material citado por Pascual y no localizado por nosotros, por pérdida de la sigla. La posible falta de numerosas piezas en sectores como el F podría relacionarse con este material en concreto, por lo que cabe la posibilidad de que éste se encontrara por debajo de 1 m de profundidad (ver problemática concreta de la capa 0,80 -1, 00 m. de ese sector). En nuestro trabajo de inventario en el Museo consideramos prudente no incidir demasiado en la descripción para evitar hacer valoraciones *a posteriori* sobre un material que no queda reflejado en el diario y que quizás ya no tenga que ver con el ámbito funerario que en este trabajo se trata. Por ello, tampoco se numera.

203. A continuación, y por adscribirse a niveles claramente más antiguos a la facies en estudio, solamente se recogen aquellos elementos que podrían ser intrusivos (por ejemplo, puntas de flecha), esto es, caídos de las capas superiores y una somera descripción de algunos de los materiales que les acompañan.

204. Aparte de esta punta de flecha se menciona en el diario dos lascas (A 85 y A 86), una lasca laminar con retoque abrupto o sobreelavado en un lateral (A 87), dos fragmentos de placas óseas de sección aplanada curvadas longitudinalmente que, aunque recuerdan a los elementos del grupo F, podrían ser meros fragmentos de fauna (A 88 y A 89) y un fragmento cerámico con cordón (A 90), otro con decoración esgrafiada adscrito al vaso 53 (A 91) y el fragmento con asa 9 (A 92).

SECTOR C 0,90-1,60 m.Elementos encontrados el 29 de Junio de 1965.²⁰⁵**Industria lítica****P. tallada:****Clase B. Puntas de flecha:****VI.C.1.c. Cruciformes con aletas obtusas:**

Nº 552: (C41) «punta de flecha».

Objetos de adorno:**Clase A. Objetos con una o más perforaciones:****A.1. Simple:****A.1.1. Colgantes:****A.1.1.2. Trabajados:****d. Elípticos:**

Nº 553: (C46 / 8950) colgante oval de concha con perforación bicónica y de sección planoconvexa. Mide 21 x 10 x 3 mm (lámina 98, 14).

Otros:

Nº554: (C45 / 8949) anillo de hueso de sección pseudocircular. Mide 15 x 13 x 11 mm (lámina 98, 15).

SECTOR E. 1, 00-1,60 m.²⁰⁶

Elementos encontrados el 14 de octubre de 1965.

Industria lítica:**P. tallada:****Clase A. Piezas de matriz laminar poco modificada:****A.1. Láminas o cuchillos:****A.1.1. Sin retoque:**

Nº 555: (E 181 / 8.864) fragmento proximal de lámina simple de sección trapezoidal con talón liso, bulbo difuso y microescotaduras irregulares en ambos lados. Mide 67 x 16 x 4 mm (lámina 97, 1).

Nº 556: (E 187 / 8.873) fragmento proximal de lámina simple de sección trapezoidal, con talón facetado, bulbo marcado y microescotaduras irregulares en ambos lados. Mide 35 x 20 x 5,5 mm (lámina 97, 3).

Nº 557: (E 186 / 8.888-6) fragmento distal de lámina simple de sección trapezoidal triangular con microescotaduras irregulares en ambos lados. Mide 32 x 15 x 3 mm (lámina 97, 4).

Nº 558: (E 180 / 8.878) fragmento mesial de lámina simple de sección trapezoidal, con ambas fracturas con cresta de flexión y microescotaduras irregulares en ambos lados. Mide 35 x 18 x 4,5 mm (lámina 97, 5).

Nº 559: (E 185 / 8.870) lámina simple de sección trapezoidal, con talón liso, bulbo marcado y microescotaduras irregulares en ambos lados. Mide 45 x 14 x 4 mm (lámina 97, 6).

Nº 560: (E 190 / 8.886-9) laminita simple de sección trapezoidal triangular, con talón liso, bulbo difuso y microescotaduras irregulares en ambos lados. Mide 40 x 8 x 2 mm (lámina 97, 7).

Nº 561: (E 188 / 8.885-1) fragmento mesial de laminita simple de sección trapezoidal y microescotaduras irregulares en ambos lados. Una de las fracturas presenta cresta de flexión. Mide 26 x 11 x 3,5 mm (lámina 97, 8).

A.1.2. Con pseudorretoque:

Nº 562: (E 191 / 8.867) laminita de semidescortezado de sección trapezoidal, con talón liso, bulbo difuso y pseudorretoque en el lateral derecho. Mide 54 x 11 x 4 mm (lámina 97, 9).

A.1.3. Con retoque:**A.1.3.c. Con retoque en más de un lado:**

Nº 563: (E 189 / 8.874) lámina simple de sección trapezoidal, con talón liso, bulbo difuso y retoque s. p. d. c. lat. izq. distal y s. m. d. c. lat. der. Mide 38 x 12,3 x 4 mm (lámina 97, 10).

Nº 564: (E 183 / 8.871) fragmento proximal de lámina simple de sección trapezoidal con talón liso, bulbo difuso y retoque s. m. d. c. en ambos laterales. Mide 41 x 18 x 4 mm (lámina 97, 11).

A.3. Láminas truncadas:

Nº 565: (E 182 / 8.863) fragmento distal de lámina simple de sección trapezoidal, con truncadura A. p. d. c. proximal oblicua a la derecha. Mide 67 x 16 x 4 mm (lámina 97, 12).

Diversos:

Nº 566: (E 182 / 8.859) cuchillo de dorso sobre laminita de sección triangular. Retoque A. p. d. c. en un lado y microescotaduras irregulares en el otro. Mide 28 x 6 x 2 mm (lámina 97, 16).

Clase C. Piezas de matriz laminar modificada:**C.1. Microlitos geométricos:****C.1.3. Trapecios:****C.1.3.1. Trapecios simétricos de truncaduras rectilíneas:**

Nº 567: (E 195 / 8.854) trapecio simétrico de truncaduras muy oblicuas, sobre lámina de sección trapezoidal. Ambas truncaduras con retoque A. p. d. c. y ambas bases con microescotaduras irregulares. Mide B = 19 mm, b = 5 mm, a = 12 mm y e = 3 mm (lámina 97, 13).

Nº 568: (E 196 / 8.858) trapecio simétrico de truncaduras muy oblicuas, sobre laminita de sección trapezoidal. Ambas truncaduras tienen retoque A. p. d. c. Sin uso. Mide B = 25 mm, b = 5 mm, a = 7 mm y e = 2 mm (lámina 97, 14).

C.1.3.5. Trapecios con un lado cóncavo:

Nº 569: (E 193 / 8.855) trapecio con un lado cóncavo, sobre lámina de sección trapezoidal. Ambas truncaduras con retoque A. p. d. c. y oblicuas a la izquierda, siendo la menor cóncava. Sin uso. Mide B = 19 mm, b = 9 mm, a = 14 mm y e = 3 mm (lámina 97, 20).

C.2. Truncaduras de forma geométrica:**C.2.2. Trapezoidales:**

Nº 570: (E 194 / 8.856) truncadura de forma trapezoidal sobre lámina simple de sección trapezoidal. El retoque es A. p. d. c. oblicuo a la izquierda y existen microescotaduras irregulares en el lateral mayor. Mide 26 x 12 x 2,5 mm (lámina 97, 15).

MALACOFUNA:- (E 187 / 8.897) *Luria lurida* .

205. Además de estos materiales en este sector dos fragmentos cerámicos con decoración cardial, otro con *acanaladuras en forma de V, un borde, dos cuchillitos* una lasca, una laminita (A.1.1.) y un fragmento de lámina (A.1.1).

206. La problemática para la identificación de estos materiales se expone en una nota previa. En el Museo estaban mezclados con los propios de la capa de 0,80 a 1,00 m.

SECTOR G. 1, 00-1,20 m.Elementos encontrados el 26 de septiembre de 1965.²⁰⁷**Industria lítica:****P. tallada:****Clase A. Piezas de matriz laminar poco modificada:****A.1. Láminas o cuchillos:****A.1.1. Sin retoque:**

Nº 571: (H 178 / 8939) lámina simple de sección trapezoidal, con pequeña fractura distal, talón liso, bulbo difuso y ambos laterales muy sinuosos (lámina 98, 17).

A.1.2. Con pseudoretroque:

Nº 572: (H 180 / 8936) laminita simple de sección triangular con bulbo marcado, talón liso y pseudoretroque en lateral izquierdo mesodistal. Mide 33 x 11 x 2 mm (lámina 98, 18).

A.1.3. Con retoque:**A.1.3.a. Con retoque en un lado:**

Nº 573: (H 183 / 8937) fragmento mesial de lámina simple de sección trapezoidal. Presenta retoque S.m.d.c. lat. izq. Mide 25 x 19 x 2,5 mm (lámina 98, 16).

Clase B. Puntas de flecha:**V.2.b. Romboidales saliciformes con aletas inversas:**

Nº 574: (H 177 / 8932) Lrr Pcc, R3 dent, N, S1, S, 49 x 20 x 4 mm (lámina 98, 20).

Clase C. Piezas de matriz laminar modificada:**C.1. Microlitos geométricos:****C.1.3. Trapecios:****C.1.3.2. Trapecios asimétricos de truncaduras rectilíneas:**

Nº 575: (H 188 / 8935) trapecio asimétrico de truncadura mayor corta oblicua a la derecha sobre lámina de sección trapezoidal. Ambos lados con retoque de tipo A. p. d. c., la base menor presenta un retoque de tipo s. i. m. c. Mide: B = 19 mm, b = 7 mm, a = 12 mm, e = 2 mm (lámina 98, 21).

Útiles óseos:**A. Elementos sobre soporte modificado parcialmente activos:****A.1. Apuntados:****A.1.1. Fabricados sobre la caña entera del hueso:****b. Frágiles:**

Nº 576: (H 198 / 8945) útil sobre tercio de tibia de *Oryctolagus cuniculus*, con la parte activa fracturada. Mide 80 x 15 x 10 mm (lámina 98, 19).

A.1.2. Fabricados sobre la media caña del hueso o una porción menor:

Nº 577: (H 199 / 8944) útil sobre hueso largo de ¿cervido? de sección en U en su parte mesial y biconvexa en su parte activa. Mide 155 x 18 x 10 mm (lámina 98, 13).

F. Elementos sobre soporte modificado totalmente de sección aplanada:

207. Como en la capa anterior de este sector los materiales se siglan erróneamente con la letra H. Además de este material se documenta varios fragmentos de cerámica con decoración casi todos prehistóricos (se identifica uno ibérico) lascas laminares (G 179, H 182), laminitas simples (H 181, H 184, H 185, H 186 ¿H 187?) y lascas informes (H 189 a 197).

Nº 578: «fragmento mesial de útil de sección planoconvexa. Mide 80 x 19 x 2 mm. Por el dibujo del diario presenta una fractura axial que afecta parcialmente a un lado»

Nº 579: «fragmento mesoproximal de útil. Mide 78 x 10 mm».

SECTOR FG 1,20-1,40 m.²⁰⁸**Industria lítica:****P. tallada:****Clase B. Puntas de flecha:****V.2.b. Romboidales saliciformes con aletas inversas:**

Nº 580: (FG 15 / 8958) Lrr Pxx, R5 dent (córtex), ?, S1, S, 41 x 15 x 4,5 mm (lámina 98, 22).

Objetos de adorno:**Clase A. Objetos con una o más perforaciones:****A.1. Simple:****A.1.1. Colgantes:****A.1.1.2. Trabajados:****b. Rectos:**

Nº 581: (FG43 / 8002) colgante recto acanalado de sección oval en hueso, con el extremo inferior no diferenciado y 32 acanaladuras. Presenta una pequeña perforación bicónica, rota, en un extremo. Mide 21 x 13,5 x 4 (lámina 85, 23)²⁰⁹.

INDUSTRIAS EN VITRINA, SIN SECTOR NI « Z » DETERMINADA²¹⁰**Industria lítica:****P. tallada:****Clase A. Piezas de matriz laminar poco modificada:****A.1. Láminas o cuchillos:****A.1.1. Sin retoque:**

Nº 582: (? / 8104) lámina simple de sección trapezoidal con bulbo marcado, talón roto y microescotaduras irregulares en ambos lados. Mide 44 x 26 x 8 mm (lámina 82, 13).

A.1.3. Con retoque:**A.1.3.c. Con retoque en más de un lado:**

Nº 583 (E? / 8862) lámina simple de sección trapezoidal con bulbo rebajado, talón liso y microescotaduras irregulares en ambos lados. Presenta un retoque Pl.p.d.c. lat. izq. distal / Pl.p.d.c. lat. der. distal y proximal. Tiene un levantamiento reciente el lat. der. proximal. Mide 145 x 24 x 8 mm (lámina 82, 21).

Nº 584: (? / 8093) fragmento distal de lámina simple de sección trapezoidal. Presenta retoque Pl.mp.d.c. y lustre de cereal en ambos laterales. Mide 54 x 27 x 7 mm (lámina 82, 14).

IV.1.a. Foliáceas amigdaloides sin aletas inversas:

Nº 585: (? / 8064) R4 dent, ?, S1, S, 35,5 x 15 x 4 mm (lámina 82, 16).

208. Además, en este sector se especifica la presencia de cerámica con decoración cardinal, plástica incisa, peinada y esgrafiada, 5 pequeños cuchillos (FG 16 a FG 20), 20 lascas (FG 21 a FG 40), dos fragmentos de espátulas en hueso (FG 41 y FG 42: previsiblemente fragmentos de útiles del grupo F).

209. Este elemento se ha identificado por eliminación. Se encontraba en vitrina y como la punta de flecha que le precede no está dibujado al coincidir la jornada de excavación con los días que V. Pascual tuvo la mano herida. En el diario se describe como *ídolo acanalado*.

210. Se trata de la industria expuesta en la vitrinas en Enero de 1988 que, no citándose en el diario, no conserva legible la sigla de la excavación. De este material se ha seleccionado el que podría adscribirse a los niveles de enterramiento.

VI.B.2.c. De pedúnculo y lados convergentes con una aleta obtusa:

Nº 586: (E? / 8852) Lrr PBr, R4, ?, S1, A, 37 x 16 x 6 mm (lámina 82, 19).

VI.C.1.c. Cruciformes con aletas obtusas:

Nº 587: (EH/ 8060) Lrr Prr, R5 dent, L, S1, S, 38 x 19,5 x 5 mm (lámina 82, 20).

VI.b. Romboidales saliciformes con aletas inversas:

Nº 588: (? / 8065) Lxx Prr, R5 dent, ? (córtex), S1, S, 49 x 19 x 5 mm (lámina 82, 18).

CERÁMICA

La cerámica del yacimiento la hemos dividido en dos grandes grupos: la cerámica lisa y la decorada. Dentro del primero existen cinco categorías conforme al tratamiento de las superficies: sin tratar, alisadas, espatuladas, bruñidas y peinadas, aunque quizás algunas de estas últimas el peinado exceda el mero tratamiento y pueda considerarse como una técnica decorativa. La existencia de una estratigrafía en el yacimiento donde lamentablemente no puede reflejarse la totalidad de los vasos y fragmentos registrados en el Museo aconsejan abordar estos materiales por separado y agrupar las formas y fragmentos según el tratamiento que presentan las superficies. Con la consulta del diario de V. Pascual, se puede especificar la presencia de bastantes fragmentos de cerámica sin decoración en la capa 0,00-0,40 m, sobre todo en determinados sectores (E, F, y G)

1. Cerámica lisa**1.a. Con las superficies sin tratar o con un somero alisado: Fragmentos:****De cuerpo:**

Nº 1: (8042-2 B) 30 fragmentos de cerámica atípicos. Pasta compacta de color oscuro, con desengrasante calizo grande, abundante y visible en el exterior. Ambas superficies sin tratar, de color variado (rojizo, marrón claro y oscuro, gris y amarillento), siendo normalmente la superficie exterior más clara. Deben pertenecer a vasos grandes. Espesor comprendido entre 8 y 15 mm. De las mismas características es el fragmento siglado 8042-2 E y aparte, y sueltos, hay 53 fragmentos similares, algunos de los cuáles se adscriben a la sigla 8042-3.

1.b. Con las superficies alisadas:**Formas:****Clase A. Simples:****Grupo I. Esférico:****Tipo 2. Semiesférico:**

Nº 2: (8540 y 8541) fragmentos de cuerpo y borde de labio redondeado de un vaso de la subvariante A.1.2.1.? a. Color marrón claro en el exterior y oscuro en el interior. Mide 256 mm de D y 12 mm de e (lámina 100, 1).

Nº 3: (8559 1 y 2) fragmentos de cuerpo y borde de labio redondeado de un vaso de la subvariante A.1.2.1.? a. Color gris oscuro. Mide 210 mm de D y 6 mm de e (lámina 101, 1).

Nº 4: (8554) fragmento de cuerpo y borde con el labio apuntado de un vaso de la subvariante A.1.2.1.? c. Color gris oscuro. Mide 167 mm de D y 5 mm de e (lámina 101, 3).

Nº 5: (8547) fragmento de borde y cuerpo de un vaso con el labio redondeado de la subvariante A.1.2.1.? c.. Pasta compacta con desengrasante calizo grande. Color gris. Mide 245 mm de D, 242 mm de Db y 9 mm de e. (lámina 100, 3).

Nº 6: (8542) fragmento de cuerpo y borde con labio redondeado de un vaso de la subvariante A.1.2.1.? d. Mide 200 mm de D y 9 mm de e (lámina 103, 1).

Nº 7: (8553 / 1, 2, 3 y 4) cuatro fragmentos de cuerpo y borde con el labio plano y engrosado externo de un vaso de la subvariante A.1.2.1.? c.. Pasta compacta, de color negro, con desengrasante calizo visible en la superficies, que son del mismo color. Mide 182 mm de D y 9 mm de e (lámina 102, 2).

Grupo II. Elipsoide horizontal:**Tipo 1. Elipsoide horizontal:**

Nº 8: (8552/ 1 y 2) dos fragmentos de cuerpo y borde de labio biselado interno de un vaso de la subvariante A.II.1.1.?c. Pasta compacta con desengrasante calizo mediano y pequeño abundante. Es de color gris. Mide Db: 170 mm ; D: 240 mm y e: 7,5 mm (lámina 102, 1).

Grupo III. Elipsoide vertical:**Tipo 1. Elipsoide vertical:**

Nº 9: (A 92 / 8508) fragmento de cuerpo y borde con el labio biselado interno de un vaso de la subvariante A.III.1.1.? a. Presenta un asa de cinta muy pegada al cuerpo y el borde ligeramente indicado al exterior. Apareció a una «zeta» de 0,90-1,20 (lámina 84, 8).

Clase B. Formas compuestas:**Grupo I. Esférico:****Tipo 2. Semiesférico:****Subtipo 1. Con el cuerpo superior cilíndrico:**

Nº 10 : (8548) fragmento de cuerpo y borde con el labio redondeado de un vaso de la subvariante B.I.2.1.? a. Pasta compacta con desengrasante calizo y micáceo grande, visible en la superficie. Color marrón. Mide 148 mm de D y 10 mm de e (lámina 100, 4).

Subtipo 3. Con el cuerpo superior troncocónico:

Nº 11: (H 50 / 8482 1): vaso de la subvariante B.I.2.3.? c. con el labio redondeado. Pasta compacta de color gris con el desengrasante calizo visible en el exterior. Mide 45 mm Db, 75 mm de D y 4 mm de e. Apareció en la capa 2ª (0,40-0,80 m.) del sector H (lámina 96, 16).

Tipo 3. Casquete esférico:**Subtipo 2. Con el cuerpo superior hiperbólico**

Nº 12: (80423) fragmento de cuerpo de un vaso de la subvariante B.I.3.2.? ? (lámina 82, 15).

Nº 13: (8589) fragmento de cuerpo de un vaso de la subvariante B.I.3.2.? ? ? .

Nº 14: (B 5 / 8050) fragmento de cuerpo de un vaso de la subvariante B.I.3.2.? ? . Apareció en la capa primera del sector B (0,00-0,50 m) (lámina 86, 26).

Subtipo 3. Con el cuerpo superior troncocónico:

Nº 15: (8558) fragmento de cuerpo y borde con el labio redondeado de un vaso de la subvariante B.I.3.3.? a. Pasta compacta con desengrasante calizo mediano. Superficies de color marrón claro. Mide 165 mm de Db, 175 mm de D y 12 mm de e (lámina 101, 4)

Fragmentos:**De borde:**

Nº 16: (8614-1; 8614-2; 8615-7; 8617; 8618; 8619) varios fragmentos de bordes curvos exvasados con labio redondeado, plano o biselado (lámina 102, 3-7).

Nº 17: (8565; 8566; 8567; 8568; 8569; 8570; 8571; 8572-1; 8573; 8574; 8575; 8576 y 8591): varios fragmentos de bordes exvasados con el labio redondeado o plano con lengüetas grandes o mamelones más pequeños. Corresponden a vasos medios y grandes (140–300 mm de D) (lámina 99, 1-8).

Nº 18: (8586; 8590; 8602; 8603; 8604; 8605; 8607; 8608; 8609; 8610; 8611; 8613; 8642; 8644; 8645; 8646; 8647 y del nº 8690 al 8739) numerosos fragmentos de bordes curvos entrantes, con el labio redondeado, recto o biselado interno. Responden a vasos de tamaño medio o grande. La mayoría tienen las superficies alisadas, si bien hay alguno con la superficie exterior espatulada o con ambas groseras (lámina 99, 10-11).

Nº 19: (8550 2) fragmento de borde recto con el labio plano engrosado externo e interno. Mide 17 mm de e.

Nº 20: (8592; 8593; 8594; 8595; 8596; 8597; 8598; 8599; 8600 y 8601) varios fragmentos de vasos de paredes rectas o ligeramente salientes con lengüeta y el labio redondeado (lámina 99, 14).

Nº 21: (8643) borde entrante con labio plano (lámina 99, 13).

Nº 22: (8544) fragmento de borde recto exvasado. Mide 237 mm de D y 7 mm de e (lámina 103, 2)

Nº 23: (8549) fragmento de borde curvo entrante con el labio biselado Mide 190 mm de D, 140 mm de Db y 7 mm de e (lámina 103, 3).

Nº 24: (8557) fragmento borde con labio ligeramente redondeado. Mide 218 mm de D, 200 mm de D y 7 mm de e. (lámina 101, 2).

De Base:

Nº 25: (B 4 / 8049): fragmento de base con pie anular diferenciado. Pasta de color gris, con desengrasante calizo mediano. Ambas superficies alisadas de color gris. Mide 62 x 53 x 18. Apareció en la capa primera del sector B (0,00-0,40 m) (lámina 86, 27).

Asas:

Nº 26: (8580) un asa de cinta de sección cuadrangular.

Nº 27: (8577, 8579, 8581) varios fragmentos de asas de «orejita».

De cuerpo:

Nº 28: (8042-2C) 20 fragmentos de cerámica . Pasta compacta de color oscuro con desengrasante calizo grande (8 mm en un caso) y mediano, abundante y visible o no en el exterior. Ambas superficies alisadas de color variado (beige, marrón claro y oscuro y rojizo), siendo más los que tienen las superficie exterior más clara. Deben pertenecer a vasos grandes y medianos. Espesor comprendido entre 7 y 13 mm. Aparte y sin estar en la bolsa de esta sigla, hay 69 fragmentos similares, algunos con la sigla 8042-3.

1.c. Con las superficies espatuladas:**Fragmentos:****De borde:**

Nº 29: (B 4 / 8044) fragmento de un vaso de pared recta con el borde exvasado diferenciado y el labio redondeado. Apareció en la capa primera del sector B (0,00-0,50 m) (lámina 86, 25).

De cuerpo:

Nº 30: (8042-2 A) 80 fragmentos de cuerpo. Pasta compacta de color oscuro, con desengrasante calizo pequeño grande, abundante y raramente visible en el exterior. Ambas superficies o exclusivamente la exterior, espatuladas de color variado (beige, marrón claro y oscuro, gris claro y oscuro, y algunas amarillentas). Deben pertenecer a vasos grandes. Espesor comprendido entre 10 y 15 mm. Aparte y sin estar en la bolsa de esta sigla, hay 47 fragmentos similares de los que algunos se adscriben a la sigla 8042-3. Tenemos constancia de su presencia en las primeras capas por el fragmento G 8 / 8400 que aparece en la primera capa del sector G (0,00-0,40 m).

1.d. Con las superficies bruñidas:**Formas****Clase B. Formas compuestas:****Grupo I. Esférico:****Tipo 3. Casquete esférico:****Subtipo 4. Con el cuerpo superior en forma de tronco de cono invertido:**

Nº 31: (8556) fragmento de cuerpo y borde con el labio redondeado de un vaso de la subvariante B.I.3.4. ? a . Pasta de color negro, con desengrasante calizo grande y abundante. Ambas superficies bruñidas de color marrón oscuro. Mide 279 mm de D y 13 mm de e. (lámina 101, 5).

Fragmentos:**De borde:**

Nº 32: (8545 y 8546) dos fragmentos de borde con el labio biselado interno. Pasta compacta muy depurada. Color marrón (lámina 100, 2).

De base:

Nº 33: (C 5 / 8046) base plana. Pasta no compactada de color gris oscuro con desengrasante calizo pequeño. La superficie exterior está bruñida. Tiene un espesor máximo de 17 mm. Apareció en la primera capa (0,000,50 m.) del sector C (lámina 88, 21).

De carena:

Nº 34: (8584-4) un fragmento de carena de vaso muy grande con lengüeta perforada transversalmente. Se incluye al no tener una «zeta» determinada, si bien por su forma y tamaño podría asociarse a la ocupación neolítica.

De cuerpo:

Nº 35: 20 fragmentos sin sigla de cerámica con ambas superficies, o exclusivamente la exterior, bruñidas. El desengrasante es pequeño, poco abundante y no visible en el exterior. La coloración general es oscura (marrones, grises) y presentan un espesor comprendido entre 10 y 15 mm, debiendo pertenecer a vasos grandes.

1.e. Con las superficies peinadas²¹¹:**Formas****Clase A. Formas simples:****Grupo III. Elipsoide vertical:****Tipo 2. Semi-elipsoide:**

Nº 36: (E 51) fragmento de borde y cuerpo (50%) de un vaso de la subvariante A.III.2.1.1.c con un asa en forma de orejita y el labio plano. Apareció en la segunda capa (0,40-0,80 m) del sector E. Mide 14 mm de e, 150 mm de Db y 172 mm de D. (lámina 99, 15).

Fragmentos:**De borde::**

Nº 37: (8543) fragmento de borde curvo entrante con el labio plano. Pasta compacta con desengrasante calizo grande y abundante no visible en el exterior. Ambas superficies están tratadas, la exterior alisada y la interior peinada. Color gris. Mide Db: 173 mm, D: 192 mm y e: 8 mm (lámina 103, 4).

Nº 38: (C 29 / 8512) pequeño fragmento de borde con labio redondeado. Tiene 5 mm de e. Apareció en la capa de 0,70 a 0,90 m del sector C.

Nº 39: «(G 68) fragmento de borde recto exvasado con el labio redondeado». Se registra en la primera capa del sector G (0,00-0,40 m).

Nº 40: «(H 124) fragmento de borde recto entrante con el labio redondeado». Se registra en la tercera capa del sector G (0,8 01,00 m)

De cuerpo:

Nº 41: (8042 2 D) 19 fragmentos. Pasta compacta de color mixto (según el de las superficies) con desengrasante calizo pequeño, raramente visible en la superficie. Ambas superficies o exclusivamente la exterior, peinadas de color amarillento la exterior y gris oscuro la interior. Deben pertenecer a vasos de tamaño medio. Espesor comprendido entre 5 y 13 mm. Aparte y sin estar en la bolsa de esta sigla, hay 21 fragmentos similares, algunos de los cuáles se adscriben a la sigla 8042-3 y un fragmento (H 3 8047) con «zeta» de 0,00-0,40 m. A partir del cuaderno de excavaciones de V. Pascual se puede considerar que la mayoría de los fragmentos de cerámica peinada aparecen en capas más bajas. Su enumeración responde a:

- 0,00-0,40 m: H3

- 0,40-0,80 m: E 48, E 51, F 35, G 69, G 709, H 48, H 53 H 54, H 55 y H 56.

- 0,90-1,10 m: B 102

2. Cerámica decorada:

No se considera la cerámica con decoración cardial y la impresa de instrumento de clara adecuación neolítica con la excepción del fragmento 50.

Plástica:²¹²**Fragmentos:****De borde:**

Nº 42: (H 3 bis / 8043): varios fragmentos de borde de un gran vaso de paredes rectas, borde ligeramente exvasado y labio con digitaciones. Pasta compacta de color gris con desengrasante calizo pequeño no visible en la superficie. Ambas superficies alisadas de color gris y marrón claro. Presenta un grueso cordón con digitaciones en el tercio superior. Tiene 386 mm de Db y 14,5 mm de espesor. Apareció en la primera capa del sector H (0,00-0,40 m.) (lámina 104, 1).

Nº 43: (s/s) 4 fragmentos de borde y cuerpo de un vaso grande de paredes entrantes y cuello con el borde exvasado. Pasta compacta de color rojo, con desengrasante calizo, no visible en la superficie. Ambas superficies alisadas (muy fuertemente, casi peinadas). Presenta un asa grande, de cinta, de sección oval, y un cordón horizontal que ocupa una franja de 18 mm de anchura, configurándose a la altura de la zona de arranque del asa. Tienen un espesor de 14 mm. Se registra considerando la presencia del anterior, sin embargo es muy posible que se adscriba a un contexto de habitación, lo que no puede asegurarse al no estar siglado.

Nº 44: (G 67 / 8444) fragmento de borde, ligeramente indicado y con el labio biselado. Pasta compacta de color negro con desengrasante calizo pequeño, no visible en el exterior. Ambas superficies bruñidas de color similar. Presenta un fino cordón horizontal en el exterior del que parte, hacia abajo otro vertical. Db = 94 mm y e = 7 mm. Apareció en la segunda capa del sector G (0,40-0,80 m) (lámina 95, 20). Se debe señalar otro fragmento a la misma altura, con un cordón fino y el labio ondulado (G 75).

Nº 45: (H 45) «fragmento de borde con el labio redondeado y un cordón con posibles impresiones».

De Cuerpo:

Nº 46: (H 53) «fragmento de cuerpo con cordón decorado con posibles impresiones. Por encima se observa lo que parece ser un peinado».

Incisa²¹³:**Fragmentos:****De carena:**

Nº 47 :«(G6) fragmento de carena de un vaso decorado externamente con una retícula incisa, enmarcada por líneas horizontales arriba y verticales a un lado. La decoración solamente se sitúa en las parte superior del vaso». Apareció en la capa primera del sector G. 0,00-0,40 m. Un fragmento similar, probablemente del mismo recipiente se sitúa en la capa segunda del sector F (0,40 a 0,80 m) (F34)».

De cuerpo:

Nº 48: «(B3) fragmento de cuerpo con líneas horizontales incisas (un par aislado de un grupo de cuatro) y cuatro líneas de trazo en zig zag, similares a las del vaso 15 de la lámina 96, aunque con otra técnica. La primera de las líneas de trazo en zigzag se sitúa por debajo de las dos líneas horizontales quedando en contacto con una de ellas. Otras dos líneas de trazo en zigzag enmarcan el grupo de cuatro líneas horizontales. La

211. En los tramos inferiores se documenta más cerámica con este tratamiento que no se enumera aquí por exceder los objetivos de este trabajo.

212. No describimos aquí los fragmentos con decoración plástica hallados en las capas por debajo de 0,80 m. Debemos señalar que su presencia no es muy abundante.

213. Solamente se describe la cerámica con decoración incisa encontrada en los niveles de enterramiento.

última línea en zigzag coincide con la ruptura del fragmento». Se documenta en la primera capa del sector B (0,00-0,50 m).

Nº 49: (G 71 / 8441) fragmento de cuerpo. Pasta compacta de color gris, con desengrasante calizo, pequeño no visible en el exterior. Ambas superficies, de un color similar, ligeramente alisadas. Presenta dos series de incisiones, paralelas y convergentes a modo de «uves». Mide 45 x 32 x 8 mm. Apareció en la primera capa del sector G (0,00-0,40 m.) (lámina 95, 21). En el mismo sector y a la misma altura, Pascual dibuja un borde de vaso de paredes entrantes y finas de labio plano, ligeramente resaltado externamente, con una serie de triángulos similares al G 71 («G74»). Se señala la presencia de «G75», como fragmento cerámica con incisión pero no se dibuja, lo que se debe considerar prudentemente, pues Pascual considera la cerámica esgrafiada como incisa, y, como se va a especificar, hay fragmentos esgrafiados en esta capa y sector.

Impresa:

Formas:

Clase A. Formas simples

Grupo III. Elipsoide vertical:

Tendencia elipsoide vertical:

Nº 50: (C 28) fragmento de cuerpo y borde con el labio plano de un vaso de tendencia elipsoide vertical con el borde recto diferenciado. Contiene un asa de cinta vertical cuyo arranque no se separa demasiado del labio y un agujero de lañado. Mide 8 mm de e. Ambas superficies bruñidas con desengrasante muy fino no visible en el exterior. Color marrón. La decoración es de una calidad excelente. Realizada con una gradina parte desde la altura del arranque superior del asa no afectando a ésta. Se compone por una parte de líneas horizontales trazadas con un fino dentado que quedan enmarcadas por dos bandas horizontales compuestas por una sucesión de impresiones más gruesas (de forma elipsoide) y paralelas. El motivo se repite por debajo pero en disposición oblicua, observándose una sola banda similar a las descritas con la misma orientación y a continuación de la distintas líneas dentadas que parten del arranque inferior del asa (lámina 92, 19). Apareció en la capa tercera del sector C (0,70-0,90 m.).

Esgrafiada:

Formas:

Clase B. Formas compuestas:

Grupo I. Esférico:

Tipo 2. Semiesférico:

Subtipo 2. Con el cuerpo superior hiperbólico:

Nº 51: (G 7 / 8049; 8408; 8416; H 122 / 8425; 8408; 8409; 8419; 8421; 8424 ,H 126 / 8415): varios fragmentos de cuerpo y borde de un vaso de labio plano de la subvariante B.I.2.2.? a. Pasta compacta de color gris, con desengrasante calizo pequeño y grande. Ambas superficies muy alisadas de color claro (amarillento grisáceo). Presenta una decoración a base de pares de líneas quebradas paralelas, de disposición horizontal desde el borde hasta cerca del inicio de la carena. Aparecen desde la capa 0,00 0,40 (1 frag , el más grande, s.G) hasta la de 0,80 a 1,00 (1 frag. s. G, siglado con la letra H), dándose varios fragmentos sin estratigrafía segura. Coincide con el dibujo de J. Bernabeu que lo reproduce además fotográficamente (1982, Lám. I, 3 y Fig 11,2). Mide 200 de Db, 227 de D y 9 de e. (lámina 104, 2).

Nº 52: (H 46 / 8405; H 47 / 8423) dos fragmentos de cuerpo y borde, ligeramente exvasado, con el labio redondeado de un vaso posiblemente de la subvariante B.I.2.2.? a. con decoración esgrafiada. Pasta compacta de color gris con desengrasante calizo pequeño grande y abundante, no visible en el exterior. Ambas superficies alisadas de color gris la interior y marrón claro la exterior. Posee un par de líneas esgrafiadas cercanas al borde de disposición irregular, y el esbozo de una tercera, formando zigzag, situada más abajo. Mide 242 de Db y 7 de e. Aparecieron en el sector H entre 0,40 y 0,80 m. de profundidad. (lámina 105, 1)

Adscribibles o no a este último vaso se documentan una serie de fragmentos similares en cuanto decoración y pasta:

- D1 / 8410 «fragmento de color castaño oscuro» con dos líneas paralelas irregulares. (s. D 0,00-0,90 m)

- F 96 / 8427 fragmento con dos líneas esgrafiadas irregulares paralelas (s. F 0,80-1,00 m)

- H 49 / 8420 fragmento de carena con una línea de disposición horizontal esgrafiada encima de la inflexión (s. H 0,40-0,80 m)

- H 51 / 8417 fragmento de cuerpo con dos líneas irregulares esgrafiadas (s. H 0,00-0,40).

- F 94 / 8422 fragmento de carena con dos líneas de zigzag horizontales, situadas justo encima de la inflexión. (s. F 0,80-1,00) (Fig 105, 2).

Pensamos que con los fragmentos hasta aquí expuestos es con los que J. Bernabeu efectúa la reconstrucción del vaso (BERNABEU AUBÁN, 1982, Fig. 11, 3)

Tipo 3. Casquete esférico:

Subtipo 2. Con el cuerpo superior hiperbólico:

Nº 53: (A 91 / 8374; B 78; B79; ; B 107 / 8376; B 114 / 8385; E 46 / 8398; E 47 / 8399; E 50 / 8378; F 29 / 8391; F 30 ; F 31 / 8375; F 31 bis / 8375; «F32 y F33»; F 36 / 8048; 8388; 8389; F 100 / 8386; F 101 / 8380; F 103 / 8437; G 73 / 8379; G 74 / 8396; FG 7 / 8377): varios fragmentos que conforman un vaso de la subvariante B.I.3.2.? a.de paredes finas con el labio plano. Pasta compacta de color rojizo, con desengrasante calizo pequeño no visible en el exterior. Ambas superficies bruñidas de color oscuro (marrón rojizo). Presenta una decoración esgrafiada, formada por cuatro líneas paralelas y dispuestas en sentido horizontal, realizadas a base de pequeños trazos quebrados. La primera se sitúa junto al labio y la última justo encima de la carena. Aparecen en la capa de 0,40-0,80 m (10 frags. s. E y F); de 0,70-0,90 m (2 frags. s. B); de 0,80-1,00 m (3 frags. s. F); de 0,90-1,10 m (1 frag. s. B); de 0,90-1,20 m (1 frag. s.A) de 1,20-1,40 m (1 frag. s. FG) y de 1,30-1,50 m (un fragmento s. B), dándose dos sin estratigrafía segura. Coincide con el dibujo de J. Bernabeu (1982, Fig. 11, 1), representando este investigador la cara más entera del vaso reconstruido por J.Mª Segura. Mide 135 de h, 135 de Db, 155 de D y 5 de e (lámina 96, 15).

Fragmentos:

De cuerpo:

Nº 54: (E 173 / 8906) fragmento de cuerpo con pasta compacta de color negro y desengrasante calizo mediano. Presenta ambas superficies bruñidas del mismo color que la pasta. La exterior tienen dos líneas rectilíneas y paralelas esgrafiadas.

BIBLIOGRAFÍA:

ASQUERINO FERNÁNDEZ, 1978; BERNABEU AUBÁN, 1979, 1982, 1984, 1986 y 1989; BERNABEU AUBÁN, GUITART PERARNAU y PASCUAL BENITO, 1988; CAMPILLO VALERO, 1976; FORTEA PÉREZ, 1973; GIL-MASCARELL, 1981; LLOBREGAT CONESA, 1973 y 1975; SOLER DÍAZ, 1999 y 2000; SOLER DÍAZ *et alii*, 1999; SOLER DÍAZ y ROCA DE TOGORES, 1999; TARRADELL, 1969b; WALKER, 1985.

107. COVA DEL BALCONET.

Cocentaina (El Comtat).

COORDENADAS GEOGRÁFICAS: 38° 44' 47" N y 3° 13' 43" E (M).

COORDENADAS UTM: 720969.19 4291775.34

EXCAVACIÓN: expoliada en repetidas ocasiones. Antes y tras la clasificación del yacimiento como *eneolítico* (VISEDÓ, 1937) ha sido sometida a continuas rebuscas.

MATERIAL: en la Colección del Centre d'Estudis Contestans. Procede de la intervenciones que han realizado diversos aficionados. Un pequeño lote se conserva en el Museo de Alcoy.

INHUMACIONES: se constatan restos humanos (dos piezas dentarias, un fragmento de cráneo y otro de hueso largo).

GENERALIDADES: cueva conocida también como **Cova Fosca de l'Alberri**. Se trata de una cavidad dividida en dos salas, abierta a unos 800 m sobre el nivel del mar, en la Serra de Alberri. Conocida desde antiguo (VISEDÓ, 1937), al parecer parte del material se encuentra en manos particulares (PASCUAL BENITO, 198788, 128). Los objetos depositados en la Colección del Centre d'Estudis Contestans proceden de la cavidad inferior. La otra sala no tenía materiales en 1967, cuando fue visitada por miembros del Museo de Alcoy.

CULTURA MATERIAL:²¹⁴

Industria lítica:

P. tallada:

Clase A. Piezas de matriz laminar poco modificada:

A.1. Láminas o cuchillos:

A.1.2. Con pseudorrotoque:

Nº 1: (6392) lámina simple de sección trapezoidal con pseudorrotoque en los dos lados. Mide 68 x 14 x 5 mm (lámina 108, 1)*

Nº 2: laminita simple de sección poligonal con pseudorrotoque en el lateral izquierdo. Presenta el bulbo rebajado y el talón liso. Mide 31 x 10 x 3 mm (lámina 108, 2).

Nº 3: laminita simple de sección triangular trapezoidal con pseudorrotoque en el lateral derecho. Presenta el bulbo difuso y el talón liso. Mide 21 x 7 x 2 mm (lámina 108, 3).

Nº 4: fragmento distal de laminita simple de sección trapezoidal con pseudorrotoque en el lateral derecho. Mide 16 x 10 x 3 mm (lámina 108, 4).

A.1.3. Con retoque:

A.1.3.a. Con retoque en un lado:

Nº 5: lámina simple sobrepasada de sección triangular, talón liso y bulbo rebajado. Presenta un retoque Pl. m. d. c. lat. der. mesial y microescotaduras en el lateral izquierdo. Mide 40 x 18 x 7 mm (lámina 108, 5).

A.3. Láminas truncadas:

Nº 6: (6391) trancadura sobre fragmento distal de lámina simple de sección trapezoidal. Presenta un retoque A.p.d.c. distal y s. p.d.c. en ambos laterales. La fractura proximal presenta cresta de flexión. Mide 32 x 21 x 3 mm (lámina 108, 6)*

Diversos:

Nº 7: cuchillo de dorso de sección triangular, talón liso y bulbo difuso. Presenta un retoque A.p.d.c. lat der y microescotaduras irregulares en el lateral izquierdo. Mide 26 x 7 x 2,5 mm (lámina 108, 7).

Clase B. Puntas de flecha:

IV.2.a. Foliáceas saliciformes sin aletas inversas:

Nº 8: R3, Ls, S2, S, 39 x 15 x 4 mm (lámina 108, 8).

IV ? Foliáceas no clasificables por fractura:

Nº 9: R5 dent, L, S2, S, 29 x 14 x 4 mm (lámina 108, 9).

V ? Romboidales no clasificables por fractura:

Nº 10: Lcr P?, R3, Ls, S2, A, 32 x 15 x 4 mm (lámina 108, 10).

VI.B.1.c. De pedúnculo y lados convergentes con aletas obtusas:

Nº 11: Lrr Prr, R4, ?, S1, S. Punta y aleta fracturadas 29 x 10 x 4 mm (lámina 108, 11).

VI.B.2.c. De pedúnculo y lados convergentes con una aleta obtusa:

Nº 12: Lxr Prr, R3, Ls, S2, A, 31 x 17 x 3 mm (lámina 108, 12).

VI.C.1.c. Cruciformes con aletas obtusas:

Nº 13: Lxx Pxx, R5, L, S2, S, 37 x 15 x 3,5 mm (lámina 108, 13).

C.1. Microlitos geométricos:

C.1.3. Trapecios:

C.1.3.6. Trapecios con dos lados cóncavos:

Nº 14: de trancadura mayor oblicua a la izquierda y sección trapezoidal. Retoque A.p.d.c. en ambas trancaduras; bases

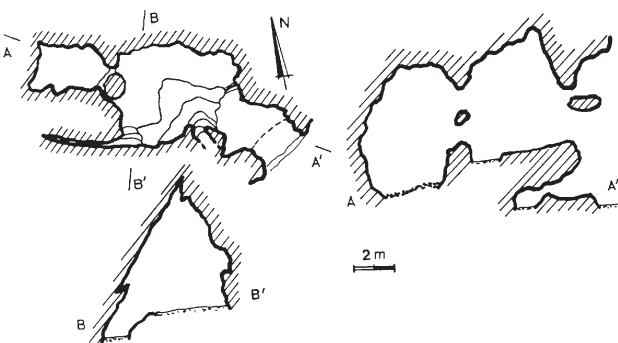


Figura 68. Planta y secciones de la Cova del Balconet (PASCUAL BENITO 198788, fig. 16).

214. Los materiales adscritos al Museo de Alcoy son señalados con un *. Sus dibujos al igual que el de las piezas nº 28, 30-32, 36, 37, 46, 47, 49 y 60 son tomados de la obra de J.Ll. Pascual Benito.

sinuosas y punta mayor fracturada. Mide 16,5 x 14 x 4 mm (lámina 108, 14).

Clase E. Piezas realizadas sobre lasca y sobre fragmentos:
1. Lascas sin retoque (simples y de semidescortezado):

Nº 15: lasca simple de sección poligonal, talón liso, bulbo marcado y microescotaduras laterales en todo el contorno. Mide 69 x 43 x 11 mm (lámina 108, 20).

Nº 16: lasca simple de sección trapezoidal, bulbo difuso, talón liso y microescotaduras distales y en el lateral derecho. Mide 43,5 x 46 x 12 mm (lámina 108, 15).

Nº 17: lasca de semidescortezado de sección trapezoidal, bulbo difuso y talón liso. Mide 23 x 13 x 5 mm (lámina 108, 17).

Nº 18: lasca simple de sección poligonal, talón liso, bulbo difuso y microescotaduras en ambos laterales (lámina 108, 18).

Nº 19: (6393-2) lasca *

2. Lascas con retoque:

Nº 20: (6393) lasca con retoque s. p. i. c. distal *

5. Lascas con denticulado lateral (dientes de hoz):

Nº 21: denticulado sobre lasca de semidescortezado de sección trapezoidal. Presenta un retoque Se. p. d. c. lat. izq. mesoproximal y Pl. p. b. dent. lat. der (con lustre). Mide 26 x 20 x 6 mm (lámina 108, 21).

Nº 22: denticulado sobre fragmento distal de lasca simple de sección triangular. Presenta un retoque Pl. p. b. c. lat. izq. y dos levantamientos plano bifaciales en el lateral derecho (con lustre). Mide 21 x 20 x 4 mm (lámina 108, 22).

Nº 23: sobre fragmento distal de lasca de sección triangular con fractura proximal con cresta de flexión. Presenta levantamientos planos bifaciales en el lateral izquierdo y distal, y un levantamiento plano bifacial en el lateral derecho (con lustre). Mide 18 x 7 x 6 mm (lámina 108, 23).

Nº 24: sobre lasca de semidescortezado. Presenta retoque Pl.m.d.c. distal y Pl. p. b. dent. lat. der. Mide 22,5 x 18 x 7 mm (con lustre) (lámina 108, 24).

Nº 25: sobre lasca de sección poligonal, talón liso y bulbo difuso. Presenta levantamientos plano bifaciales en el lateral derecho proximal (con lustre). Mide 23 x 16 x 5 mm (lámina 108, 25).

P. pulimentada:

B. Azuelas:

Nº 26: azuela pulimentada de forma trapezoidal. Caras: biconvexas; bordes vistos de cara: x/x, vistos de perfil: en curva uniforme; talón visto de cara: recto oblicuo, visto de perfil: facetado; corte visto de cara: convexo, visto de frente curvo. Materia prima: diabasa. Según J.Ll. Pascual presenta señales de enmangue en el talón (PASCUAL BENITO, 1987-88, 129). Mide 31 x 37 x 11 mm (lámina 108, 26).

Objetos de adorno:

Clase A. Objetos con una o más perforaciones:

A.1. Simple:

A.1.1. Colgantes:

A.1.1.1. No trabajados:

a. Conchas:

Nº 27: tres de *Glycymeris gaditanus* con el ápex perforado (lámina 108, 27).

Nº 28: una de *Venerupis decussata* con el ápex perforado y fragmentada (lámina 108, 28).

Nº 29: catorce de *Trivia europaea* perforadas (lámina 108, 29).

Nº 30: dieciocho de *Conus mediterraneus* perforados (lámina 108, 30)

A.1.1.2. Trabajados:

b. Rectos:

Nº 31: de concha de sección pseudorrectangular, fragmentado en un extremo. Mide 31,5 x 8 x 3 mm (lámina 108, 36).

Nº 32: fragmento de colgante recto de hueso de sección plano convexa. Está fracturado a la altura de la perforación que fue bicónica. Mide 23 x 8 x 5,5 mm (lámina 108, 31).

d. Elípticos:

Nº 33: de piedra gris y sección pseudorrectangular. Está fragmentado a la altura de la perforación que es bicónica. Mide 17 x 11 x 3 mm (lámina 108, 37).

A.1.2 Cuentas:

A.1.2.2. Trabajadas:

A.1.2.2.1. Delgadas:

a. Discoidales:

Nº 34: de esteatita con perforación bicónica. Mide 6 mm de D y 2 mm de e. (Fig. 108, 33)

Nº 35: cuarenta y tres de piedra blanca y gris con perforación cilíndrica. Mide 3-6 mm de D y 1,5 – 3 mm de e (lámina 108, 32).

Nº 36: de piedra blanca de perforación cilíndrica. Mide 5 mm de D y 2 mm e (lámina 108, 34).

c. Bitroncocónicas:

Nº 37: de piedra gris con perforación bicónica D: 9 mm y e: 5 mm (lámina 108, 35).

A.1.2.2.2. Gruesas:

c. Bicónicas:

Nº 38: de esteatita con perforación bicónica D: 5 mm y e: 7 mm (lámina 108, 38).

Diversos:

Nº 39: fragmento de concha recortado.

Nº 40: fragmento de concha con restos de pulimento. En opinión de J. Ll. Pascual se podría tratar de un brazalet (PASCUAL BENITO, 198788, 129,) (lámina 108, 48).

Metal

1. Punzones:

Nº 41: biapuntado de sección cuadrangular y circular en un extremo. Mide 48 x 2 (SIMÓN GARCÍA, 1998, 113) (lámina 108, 49).

Cerámica:

1. Cerámica lisa:

Toda la cerámica de este apartado tiene las pastas compactas de tono gris o amarillento, desengrasante calizo grande y superficies finas alisadas de tonalidades grises, amarillentas y parduscas.

Fragmentos:**De borde:**

- varios fragmentos de borde con el labio redondeado a excepción del nº 45 que tiene el labio recto y el nº 44 que es un borde con labio engrosado. Dentro del conjunto tenemos:

- bordes entrantes: nºs 40, 41 y 43 (lámina 108).
- bordes salientes: nºs 39 y 42 (lámina 108).
- bordes rectos: Nºs 44 y 45 (lámina 108).

2. Cerámica decorada:**Inciso-impresa:****Fragmentos:****De cuerpo:**

Nº 50: (6388) fragmento de cuello y cuerpo de vaso con triángulos incisos rellenos de puntos impresos. Pasta negra con abundante desengrasante visible en la superficie (lámina 108, 47) *

Incisa:**Fragmentos:****De borde:**

Nº 51: (6389) fragmento de borde recto entrante con decoración incisa a base de líneas paralelas y horizontales verticales de las que parten triángulos con vértices hacia abajo rellenos de trazos oblicuos. Se observa la parte superior de un ángulo de las mismas características con el vértice hacia arriba (lámina 108, 51)*

Nº 52: (6390) fragmento con decoración incisa de líneas paralelas (lámina 108, 46).

Diversos:

Nº 53: fusayola (lámina 108, 50).

BIBLIOGRAFÍA:

PASCUAL BENITO, 1986 y 1987-88; SIMÓN GARCÍA, 1998 y VISEDO MOLTÓ, 1937.

108. COVA DEL LLIDONER.

Cocentaina (El Comtat).

COORDENADAS GEOGRÁFICAS: 38° 44' 38" N y 3° 13' 30" E (M).

COORDENADAS UTM: 720663.00 4291489.14

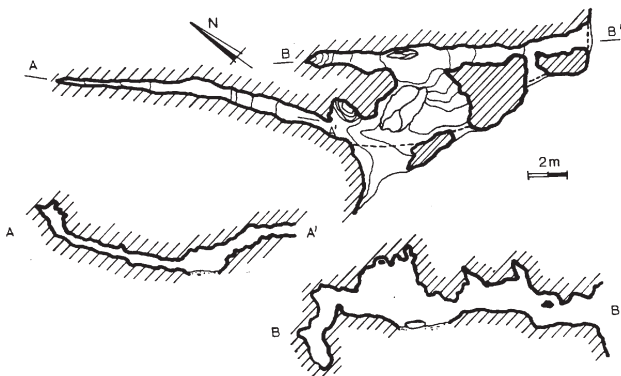


Figura 69. Planta y secciones de la Cova del Llidoner (PASCUAL BENITO, 1987-88, Fig. 12).

EXCAVACIÓN: fue excavada clandestinamente en los años sesenta. El material fue recogido por el Centre d'Estudis Contestans.

MATERIAL: en el Centre d'Estudis Contestans.

INHUMACIONES: se constata la presencia de una pieza dentaria perteneciente a un individuo adulto.

GENERALIDADES: se trata de una cueva situada en la Sierra de Alberri a unos 850 m sobre el nivel del mar.

CULTURA MATERIAL²¹⁵:

Industria lítica**P. tallada:**

Clase A. Piezas de matriz laminar poco modificada:

A.1. Láminas o cuchillos:**A.1.1. Sin retoque:**

Nº 1: fragmento proximal de lámina simple de sección triangular, bulbo difuso, talón facetado y microescotaduras irregulares en ambos laterales. Mide 23 x 14 x 4 mm (lámina 109, 1).

Nº 2: lámina simple de sección triangular. Mide 33 x 15 x 7 mm. J. LL. Pascual la considera lasca (PASCUAL BENITO, 1988, 123) (lámina 109, 2).

Nº 3: lámina simple de sección triangular con el bulbo difuso y el talón facetado. Mide 38,5 x 14 x 4 mm (lámina 109, 3).

A.1.2. Con pseudorrotoque:

Nº 4: fragmento distal de lámina simple de sección triangular / trapezoidal con pseudorrotoque en el lateral derecho. Mide 58 x 16 x 4 mm. Responde a la misma pieza que J.Ll. Pascual reproduce en su figura 14, 1 (PASCUAL BENITO, 1988, 123) (lámina 109, 4).

Clase B. Puntas de flecha:**IV.2.a. Foliáceas saliciformes sin aletas inversas:**

Nº 5: R3, Ld, S1, S, 45 x 17 x 4,5 mm (lámina 109, 6).

V.2.a. Romboidales saliciformes sin aletas inversas:

Nº 6: Lxx Prr, R4, ?, S1, A, 25,5 x 10,5 x 4,5 mm (lámina 109, 7).

Nº 7: Lxx Pxx, R5 dent, L, S2, S. Parte activa fracturada, 43,4 x 13 x 4,5 mm (lámina 109, 8).

V.2.b. Romboidales saliciformes con aletas inversas:

Nº 8: Lxx Prr, R4, ?, S1, S, 35 x 13,5 x 4 mm (lámina 109, 9).

V.3.a. Romboidales lauriformes sin aletas inversas:

Nº 9: Lrr Prr, R5 dent, L, S1, S, 36 x 24 x 5 mm (lámina 109, 10).

VI.B.1.c. De pedúnculo y lados convergentes con aletas obtusas:

Nº 10: Lcc PBr, R4, dent, ?, S1, S, 25 x 14 x 5 mm (lámina 109, 11).

Nº 11: Lxr Prr, R4, ?, S1, A, 35 x 19 x 6 mm (lámina 109, 12).

VI.C.1.c. Cruciformes con aletas obtusas:

Nº 12: Lrr Prr, R4, ?, S1, S, 34 x 21,5 x 6 mm (lámina 109, 13).

215. Los dibujos de algunas piezas los hemos tomado del trabajo referenciado en la bibliografía (PASCUAL BENITO, 1987-88).

Clase E. Piezas realizadas sobre lasca y sobre fragmentos:**1. Lascas sin retoque (simples y de semidescortezado):**

Nº 13: cinco lascas sin retoque (PASCUAL BENITO, 1987-88, 123).

2. Lascas con retoque:

Nº 14: lasca laminar de semidescortezado de sección trapezoidal, sobrepasada. Presenta un retoque s. b. p. dent lat. izq. Mide 54 x 19 x 7 mm (lámina 109, 5) (PASCUAL BENITO, 1987-88, 123).

4. Lascas con retoque plano distal (raspadores):

Nº 15: raspador sobre lasca simple de sección trapezoidal con el talón y el bulbo roto. Tiene un retoque Pl/Se. p. d. c. dist y Pl. mp. d. c. mesial lat. der. Mide 49 x 36 x 10 mm (lámina 109, 14).

5. Lascas con denticulado lateral (dientes de hoz):

Nº 16: dos denticulados sobre lasca con lustre de cereal y retoque abrupto en dos laterales. Mide 22 x 20 x 4 mm y 22 x 15 x 4 mm (lámina 109, 15 - 16) (PASCUAL BENITO, 1987-88, 123).

Objetos de adorno:**Clase A. Objetos con una o más perforaciones:****A.1. Simple:****A.1.1. Colgantes:****A.1.1.1. No trabajados:****a. Conchas:**

Nº 17: concha de *Glycymeris gaditanus* con el ápex perforado.

A.1.1.2. Trabajados:**c. Elípticos:**

Nº 18: colgante elíptico de ámbar de perforación cilíndrica en un extremo y sección rectangular. Un lado presenta una ligera concavidad. Mide 27 x 15 x 4 mm (lámina 109, 17).

Cerámica:**1. Cerámica lisa:****Formas:****Clase A. Simples:****Grupo I. Esférico:****Tipo 2. Semiesférico:**

Nº 19: fragmento de borde con el labio redondeado y cuerpo de un vaso de la subvariante A.1.2. 1 ? a. La pasta tiene abundante desengrasante visible en la superficie. Mide 120 mm de D (lámina 109, 19).

Nº 20: fragmento de borde de labio redondeado y cuerpo de un vaso de la subvariante A.1.2.1. ? a. La superficie con desengrasante visible y alisada. (lámina 109, 27).

Fragmentos:**De borde:**

Nº 21: fragmento de borde curvo con el labio redondeado (lámina 109, 32).

Nº 22: fragmento de borde curvo entrante con el labio redondeado (lámina 109, 29).

Nº 23: fragmento de borde recto con el labio redondeado y dos mamelones cónicos y paralelos al borde. Superficie alisada (PASCUAL BENITO, 1988, 123) (lámina 109, 24)

Nº 24: fragmento de borde recto con el labio redondeado (PASCUAL BENITO, 1988, 123) (lámina 109, 30).

Nº 25: 6 fragmentos «de vora de vasos globulars, de parets rectes, exvasats, hemiesfèrics i indeterminats» (PASCUAL BENITO, 1988, 123). De éstos se ha podido identificar el número 24 (lámina 109, 31).

Nº 26: fragmento de borde recto exvasado con el labio apuntado. Pasta con abundante desengrasante y alisada. Mide 190 mm de Db (lámina 109, 18).

Nº 27: fragmento de borde exvasado (PASCUAL BENITO, 1988, 123) (lámina 109, 26).

Nº 28: fragmento de borde con cuello corto exvasado con la superficie alisada. Mide 190 mm de Db (lámina 109, 20).

Nº 29: fragmento de borde con el cuello ligeramente exvasado y el labio redondeado. Mide 87 mm de Db (lámina 109, 21).

Nº 30: fragmento de borde con cuello corto y ligeramente exvasado de un vaso. Mide 420 mm de Db (lámina 109, 22).

De carena:

Nº 31: un fragmento con la superficie alisada (lámina 109, 28)

De cuerpo:

Nº 32: un centenar de fragmentos de cerámica lisa (PASCUAL BENITO, 1987-88, 125).

Nº 33: fragmento de cuerpo con un asa anular de sección oval. Superficie alisada y pasta con desengrasante (PASCUAL BENITO, 1987-88) (lámina 109, 23).

Nº 34: fragmento de cuerpo y cuello con lengüeta horizontal (lámina 109, 25)

Diversos:

Nº 35: fusayola. Mide 30 x 12 mm (lámina 109, 33).

MALACOFUNA:

concha de *Luria lurida* (lámina 109, 34).

BIBLIOGRAFÍA:

PASCUAL BENITO, 1986 y 1987-88.

109. COVA DEL CONILL.

Cocentaina (El Comtat).

COORDENADAS GEOGRÁFICAS: 38° 44' 50" N y 3° 13' 50" E (M).

COORDENADAS UTM: 721135.63 4291872.53

EXCAVACIÓN: fue excavada por miembros del Centre d'Estudis Contestans en la década de los setenta.

MATERIAL: en el Centre d'Estudis Contestans.

INHUMACIONES: se constatan restos humanos consistentes en 45 piezas dentarias pertenecientes a unos 11 individuos (10 adultos y un menor de 10 años). Se han documentado huellas de aserramiento y pulido en un molar infantil.

GENERALIDADES:

Se trata de una cavidad abierta en la ladera Este de la Serra de Alberri, a unos 855 m sobre el nivel del mar.

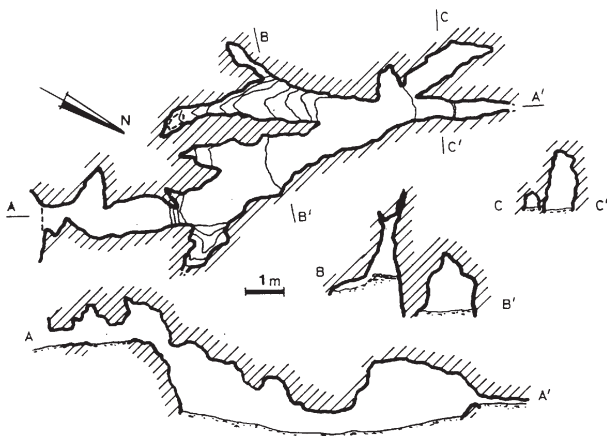


Figura 70. Planta y secciones de la Cova del Conill (PASCUAL BENITO, 198788, Fig. 20).

CULTURA MATERIAL²¹⁶:

Industria lítica:

P. tallada:

Clase A. Piezas de matriz laminar poco modificada:

A.1. Láminas o cuchillos:

A.1.1. Sin retoque:

Nº 1: fragmento proximal de lámina de sección trapezoidal con el talón liso y el bulbo rebajado. Mide 22 x 20 x 4,5 mm (lámina 110, 2).

A.1.2. Con pseudorretoque:

Nº 2: fragmento mesial de lámina de sección trapezoidal/triangular con pseudorretoque en ambos laterales. Mide 9 x 15 x 3 mm (lámina 110, 3).

A.1.3. Con retoque:

A.1.3.b. Con retoque en un lado y pseudorretoque en el otro:

Nº 3: fragmento mesial de lámina de sección triangular. Presenta un retoque Pl. p. d. lat. izq. y pseudorretoque inverso en el lateral derecho. Tiene levantamientos térmicos en el anverso. Mide 15 x 15 x 5 mm (lámina 110, 4).

A.1.3.c. Con retoque en más de un lado:

Nº 4: fragmento proximal de laminita de sección trapezoidal con el bulbo difuso y el talón liso. Presenta un retoque: Pl. mp. i. c. lat. izq. y Se/Pl mp. b. c. lat. der. Mide 27 x 9 x 3 mm (lámina 110, 5).

Nº 5: fragmento distal de lámina de semidescortezado de sección triangular con la fractura proximal con cresta de flexión. Presenta un retoque Pl. p. d. c. lat. izq//Pl. m. b. c. lat. der. Mide 34 x 16 x 6 mm (lámina 110, 6).

Clase B. Puntas de flecha:

IV.1.a. Foliáceas amigdaloides sin aletas inversas:

Nº 6: R4, S1, S, 39 x 12 x 4 mm (lámina 110, 7).

VI.B.1.a. De pedúnculo y lados convergentes con aletas rectas:

Nº 7: Lrr Prr, R4 dent, ?, S1, S. Punta fracturada, 34 x 17 x 5 mm (lámina 110, 8).

VI.B.1.b. De pedúnculo y lados convergentes con aletas agudas:

Nº 8: Lxx Prr, R5 dent, L, S1, S, 25 x 16 x 3, 5 mm (lámina 110, 9).

VI.B.1.c. De pedúnculo y lados convergentes con aletas obtusas:

Nº 9: Lrr Prr, R5 dent, L, S1, S. Punta fracturada, 23 x 18 x 4 mm (lámina 110, 10).

C.1. Microlitos geométricos:

C.1.2. Triángulos:

C.1.2.1. Escalenos:

Nº 10: sobre lámina de sección trapezoidal. El lado mayor es oblicuo a la izquierda y el menor a la derecha. Ambos están conformados por un retoque: s. b. (Db). p.c. J. Bernabeu (1984,25) y J.Ll. Pascual (1987-88, 135) lo clasifican como trapecio. Mide 18 x 16 x 3 mm (lámina 110, 11).

Clase E. Piezas realizadas sobre lasca y sobre fragmentos:

1. Lascas sin retoque (simples y de semidescortezado):

Nº 11: varias lascas. Una está afectada por levantamientos térmicos.

Nº 12: lasca laminar de semidescortezado de sección triangular con el talón natural y el bulbo difuso. Mide 34 x 14 x 6 mm (lámina 110, 1).

Clase F. Piezas relacionadas con el proceso de talla:

1. Núcleos:

Nº 13: núcleo de sílex poligonal con extracciones de laminillas que conserva córtex. Mide 30 x 29 x 21 mm (lámina 110, 12).

Nº 14: núcleo informe de sílex. Mide 46 x 35 x 34 mm (lámina 110, 13).

Nº 15: núcleo poliédrico de cristal de roca Mide 17,5 x 13 x 11 mm (lámina 110, 14).

Objetos de adorno:

Clase A. Objetos con una o más perforaciones:

A.1. Simple:

A.1.1. Colgantes:

A.1.1.1. No trabajados:

a. Conchas:

Nº 16: de *Trivia europaea* perforada (lámina 110, 15).

A.1.1.2. Trabajados:

e. Trapezoidales:

Nº 17: fragmento de colgante trapezoidal en hueso con perforación cilíndrica en el extremo más estrecho. Los bordes, vistos de perfil, son en curva uniforme; una cara es convexa, rehundida en su parte central y la otra es cóncava. Le falta su mitad longitudinal. Mide 34 x 22 x 9 mm (lámina 110, 16).

A.1.2 Cuentas:

A.1.2.1. No trabajadas:

a. De *Dentalium*:

Nº 18: una concha de *Dentalium*.

A.1.2.2. Trabajadas:

A.1.2.2.1. Delgadas:

a. Discoidales:

Nº 19: de piedra verde con perforación bicónica. Mide 7 mm de D x 2,5 mm de L (lámina 110, 17).

216. A excepción de los números 1-4, 6, 11 y 27, los dibujos de las piezas son de Faus Penalba y están publicados por J.Ll. Pascual.

Nº 20: de piedra negra con perforación cilíndrica. Mide 3 mm de D x 1 mm de L (lámina 110, 18).

c. Bitroncocónicas:

Nº 21: fragmento en caliza con perforación cilíndrica. Mide 7 mm de D x 4 mm de L (lámina 110, 19).

A.1.2.2.2. Gruesas:

b. Ovoides:

Nº 22: un fragmento central de cuenta grande, seguramente ovoide, en lignito. Mide 13,5 mm de D x 4 mm de e (lámina 110, 23).

c. Bicónicas:

Nº 23-24: dos de piedra verde con perforación bicónica. Miden 9 mm y 8 mm de e y 7 mm y 5,5 mm de D (lámina 110, 24).

Útiles óseos:

A. Elementos sobre soporte modificado parcialmente activos:

A.1. Apuntados:

A.1.1. Fabricados sobre la caña entera del hueso:

b. Frágiles:

Nº 25: de sección plano convexa sobre tercio que conserva epífisis de un hueso que, según J.Ll. Pascual, es de ave (PASCUAL BENITO, 1987-88 137). Mide 71,5 x 9 x 4 mm (lámina 110, 20).

Diversos:

Nº 26: fragmento mesial diafisario trabajado con la sección transversal plano cóncava. Mide 37 x 12 x 4 mm (lámina 110, 21).

Metal

1. Punzones:

Nº 27: biapuntado de sección rectangular, con un estrechamiento cercano a un extremo de sección circular. Mide 46 x 2 x 2 mm (SIMÓN GARCÍA, 1998, 113) (lámina 110, 22).

Cerámica:

1. Cerámica lisa

Fragmentos:

De borde:

Nº 28: 11 fragmentos de borde (PASCUAL BENITO, 1987-88, 135).

De cuerpo:

Nº 29: 109 fragmentos atípicos de cerámica lisa (PASCUAL BENITO, 1987-88).

De base:

Nº 30: 5 fragmentos de base plana de un vaso pequeño (50 mm de D en la base) (PASCUAL BENITO, 1987-88) (lámina 110, 25)

2. Cerámica decorada:

Plástica:

Fragmentos:

De cuerpo:

Nº 31: fragmento con cordón con digitaciones (lámina 110, 40).

Incisa:

Fragmentos:

De cuerpo:

Nº 32: fragmento con esteliforme (lámina 110, 33).

Nº 33: fragmento con incisiones paralelas (lámina 110, 34).

3. Cerámica campaniforme:

Formas

Clase B. Compuestas:

Grupo I. Esférico:

Tipo 2. Semiesférico:

Subtipo 2. Con el cuerpo superior hiperbólico:

Nºs 34: nueve fragmentos de un vaso de la subvariante B.I.2.2.? ? inciso de estilo «Clásico Tardío» (PASCUAL BENITO, 1987-88, 135). Decoración en bandas exentas paralelas de disposición horizontal conformadas por dos líneas que las delimitan y trazos oblicuos cruzados en su interior. La forma la reconstruye J. Bernabeu quien cita 3 fragmentos (BERNABEU AUBAN 1984, 25, Fig. 51, 3) (lámina 110, 29-30).

Nº 35: quince fragmentos de un vaso de la subvariante B.I.2.2.? a (podría ser del tipo 3 casquete esférico, subvariante B.I.3.2. ? a) con el labio redondeado. Decoración de *estilo marítimo*. La forma la reconstruye J. Bernabeu quien cita 9 fragmentos (BERNABEU AUBAN 1984, 25, Fig. 51, 1) (lámina 110 nºs 35-39).

Fragmentos:

De borde:

Nº 36: tres fragmentos de un vaso campaniforme de decoración puntillada, con restos de pasta roja (lámina 110, 26-28).

De cuerpo:

Nº 37: fragmento de un vaso campaniforme de *estilo marítimo*. Para J.Ll. Pascual es de la variante *lineal*. J. Bernabeu lo reproduce y lo define como fragmento de galbo con decoración puntillada (BERNABEU AUBAN, 1984, 25, Fig. 51, 2) (lámina 110, 31).

Nº 38: fragmento de un vaso campaniforme de decoración incisa. J. Bernabeu lo reproduce y lo define como fragmento de galbo con decoración incisa (BERNABEU AUBAN, 1984, 25, Fig. 51, 4) (lámina 110, 32).

FAUNA:

restos de ovicápridos y de *Oryctolagus cuniculus*.

MALACOFAUNA:

fragmentos de *Glycymeris gaditanus*.

BIBLIOGRAFÍA:

BERNABEU AUBÁN, 1984; CLOQUELL, 1985; PASCUAL BENITO, 1986 y 1987-88; SIMÓN GARCÍA, 1998.

110. COVA DEL POU.

Cocentaina (El Comtat).

COORDENADAS GEOGRÁFICAS: 38° 44' 52" N 3° 13' 47" E (M).

COORDENADAS UTM: 721061.49 4291932.18

EXCAVACIÓN: por el Centre d'Estudis Contestans.

MATERIAL: en el Centre d'Estudis Contestans.

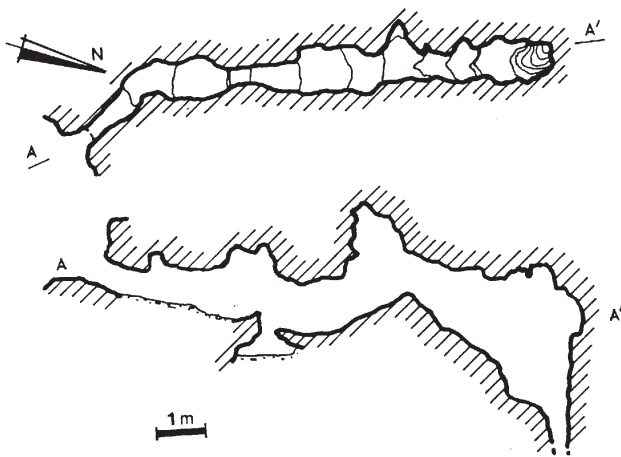


Figura 71. Planta y secciones de la Cova del Pou (PASCUAL BENITO, 1987-88, Fig. 24).

INHUMACIONES: se constatan restos humanos: 7 piezas dentarias de las que se ha deducido la presencia de un mínimo de dos individuos adultos.

GENERALIDADES:

Se trata de una cavidad de planta alargada (8 x 1 m) con la entrada redonda de 0,5 x 7 m. Se abre a 875 m sobre el nivel del mar, en la ladera este de la Serra de l'Alberri. Queda muy próxima de la Cova del Conill, de cuya entrada dista 3 m.

CULTURA MATERIAL:

Industria lítica:

P. tallada:

Clase A. Piezas de matriz laminar poco modificada:

A.1. Láminas o cuchillos:

A.1.1. Sin retoque:

Nº 1: fragmento proximal de lámina de sección trapezoidal con el bulbo rebajado y el talón liso. Presenta la fractura distal con cresta de flexión. Mide 58 x 20 x 5,5 mm (lámina 111, 1).

Clase B. Puntas de flecha:

I. De base simple recta:

Nº 2: Lxx Br, R3 dent, Ls, S2, S 25,5 x 12 x 3 mm (lámina 111, 2).

IV.1.a. Foliáceas amigdaloides sin aletas inversas:

Nº 3: R3, Ls, S1, S. Fracturada en la punta. 29,5 x 15 x 4 mm (lámina 111, 3).

Nº 4: R3, Ls, S2, S, 32 x 12 x 4 mm (lámina 111, 4).

IV.2.a. Foliáceas saliciformes sin aletas inversas:

Nº 5: R5, ? (córtez), S1, S, 41 x 14,5 x 4 mm (lámina 111, 5).

V.1.a. Romboidales amigdaloides con aletas inversas:

Nº 6: Lxx PBr (Pcc), R4, ?, S1, S, 29 x 14,5 x 4,5 mm (lámina 111, 6).

Nº 7: Lxx Pxx, R5, L, S2, S, 21,5 x 12 x 3 mm (lámina 111, 7).

V.2.a. Romboidales saliciformes sin aletas inversas:

Nº 8: Lxx Pxx, R5, ? (córtez), S1, S, 42 x 17 x 6 mm (lámina 111, 8).

Nº 9: Lrr Prr, R4 dent, ?, S1, S. Punta fracturada, 25 x 14 x 4 mm (lámina 111, 9).

VI.B.1.a. De pedúnculo y lados convergentes con aletas rectas:

Nº 10: Lrr Prr, R4 dent, ?, S1, S, 24,5 x 16 x 5 mm (lámina 111, 10).

Nº 11: Lrr PBr, R5 dent, L, S2, S, 26 x 17 x 3 mm (lámina 111, 11).

VI.B.1.b. De pedúnculo y lados convergentes con aletas agudas:

Nº 12: Lxx Prr, R3, Ls, S2, S, 37 x 20 x 4 mm (lámina 111, 13).

Nº 13: Lrr Prr, R4 dent, ?, S1, S, 32 x 17 x 4 mm (lámina 111, 14).

Nº 14: Lrr Prr, R5, ? (córtez), S1, S, 28,5 x 19 x 5 mm (lámina 111, 12).

Nº 15: Lrr Prr, R3, Ls, S1, S, 20 x 17 x 3 mm (lámina 111, 15).

Nº 16: Lrr P?, R5, L, S2, S, 20,5 x 17 x 3 mm (lámina 111, 16).

VI.B.1.c. De pedúnculo y lados convergentes con aletas obtusas:

Nº 17: Lrr PBr, R4 dent, ?, S1, S, 35 x 17,5 x 5 mm (lámina 111, 17).

Nº 18: Lxx Prr, R4 dent, ?, S1, S, 41 x 14,5 x 4 mm (lámina 111, 18).

Nº 19: Lcr Prr, R3, Ls, S1, A, 27 x 14,5 x 4 mm (lámina 111, 19).

Nº 20: Lrr Prr, R4 dent, ?, S1, S, 26 x 17 x 4 mm (lámina 111, 20).

Nº 21: Lrr Prr, R4, ?, S1, S, 28 x 14 x 3 mm (lámina 111, 21).

VI.C.1.c. Cruciformes con aletas obtusas:

Nº 22: Lrr Prr, R4 dent, ?. Punta fracturada, S1, S, 24 x 17 x 5 mm (lámina 111, 22).

Objetos de adorno:

Clase A. Objetos con una o más perforaciones:

A.1. Simple:

A.1.1. Colgantes:

A.1.1.1. No trabajados:

a. Conchas:

Nº 23: de *Trivia europaea* perforada (lámina 111, 23).

c. Dientes:

Nº 24: incisivo de cánido con la zona basal pulida y con perforación bicónica (lámina 111, 24).

A.1.2 Cuentas:

A.1.2.2. Trabajadas:

A.1.2.2.2. Gruesas:

a. Cilíndricas:

Nº 25: en hueso con perforación cilíndrica. Mide 25 mm de L x 11 mm de D (lámina 111, 25).

Útiles óseos:

A. Elementos sobre soporte modificado parcialmente activos:

A.1. Apuntados:

A.1.?. Sin que se pueda precisar el soporte:

Nº 26: fragmento distal de útil sobre tercio diafisario de ovicápido, muy deteriorado (lámina 111, 26).

F. Elementos sobre soporte modificado totalmente de sección aplanada:

Nº 27: fragmento distal (F.1.) de sección oval. Mide 54 x 13 x 3 mm (lámina 111, 27).

Nº 28: fragmento distal (F.1.) de sección planoconvexa. Mide 17 x 4,5 x 3,5 mm (lámina 111, 28).

Nº 29: fragmento mesial de sección oval. Mide 31 x 7 x 2 mm (lámina 111, 29).

Nº 30: fragmento distal de sección plano convexa. Punta fracturada. Mide 18 x 6 x 2 mm (lámina 111, 30).

Nº 31: fragmento mesial de sección oval. Mide 49 x 9 x 4 mm (lámina 111, 31)

Metal**1. Punzones:**

Nº 32: de cobre con la sección rectangular. Mide 23 x 3 x 2 mm (lámina 111, 32).

Nº 33: fragmento de cobre con sección ovalada. Mide 7 x 4 x 2 mm (SIMÓN GARCÍA, 1998, 113, Fig. 70: 11)

BIBLIOGRAFÍA:

PASCUAL BENITO, 1986 y 1986-87; SIMÓN GARCÍA, 1998, 113.

111. COVA DEL NEGRE.

Cocentaina (El Comtat).

COORDENADAS GEOGRÁFICAS: 38° 44' 55" N y 3° 13' 51" E (M).

COORDENADAS UTM: 721155.49 4292027.36

EXCAVACIÓN: por el Centre d'Estudis Contestans en repetidas actuaciones. Anteriormente, durante los años sesenta, fue excavada por otro grupo de aficionados tomando la denominación del apodo de uno de ellos.

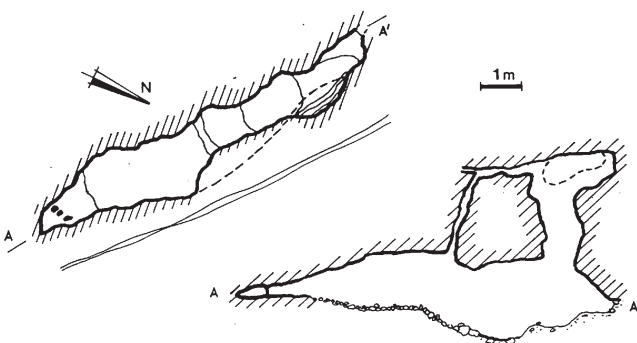


Figura 72. Planta y secciones de la Cova del Negre (PASCUAL BENITO, 1987-88, Fig. 29).

MATERIAL: en el Centre d'Estudis Contestans están depositadas las piezas nºs 1, 2, 25, 34, 50 y 54; el resto pertenece a la colección particular de D. Francisco Pavía residente en Gandía. Esta colección particular es el resultado de la adquisición por parte de su propietario de los materiales encontrados en la década de los sesenta.

INHUMACIONES: se constatan restos humanos consistentes en seis piezas dentarias correspondientes a un mínimo de dos individuos adultos, cuatro fragmentos de cráneo, cuatro de mandíbula y dos fragmentos de huesos largos quemados parcialmente.

GENERALIDADES:

Es una cavidad estrecha y alargada, abierta en la ladera E de la Serra de l'Alberri, a unos 860 m sobre el nivel del mar.

CULTURA MATERIAL²¹⁷:**Industria lítica:****P. tallada:**

Clase A. Piezas de matriz laminar poco modificada:

A.1. Láminas o cuchillos:**A.1.1. Sin retoque:**

Nº 1: lámina de semidescortezado de sección triangular con fractura distal limpia y lateral izquierdo sinuoso. Su bulbo es difuso y el talón es liso. Mide 30 x 14 x 4 mm (lámina 112, 1).

Nº 2: fragmento distal de lámina de sección trapezoidal con la fractura proximal limpia. Mide 20 x 16 x 3 mm (lámina 112, 2).

A.1.3. Con retoque:**A.1.3.c. Con retoque en más de un lado:**

Nº 3: fragmento mesial de lámina de sección trapezoidal. Presenta retoque Pl. m. d. c. lat. izq. / Pl. mp. d. c. lat. izq. prox y Pl. mp. d. c. lat. der. Mide 85 x 22 x 8 mm (lámina 112, 3).

A.1.4. Con escotaduras:

Nº 4: lámina simple de sección trapezoidal / triangular con el talón diedro y el bulbo rebajado. Presenta una pequeña fractura distal. Tiene una muesca (e) s. p. d. c. lat. izq. dist. Mide 127 x 20 x 7 mm (lámina 112, 4).

Clase B. Puntas de flecha:**IV.1.a. Foliáceas amigdaloides sin aletas inversas:**

Nº 5: R4 dent S1 S. 45 x 16 x 5 mm (lámina 112, 5).

IV.2.a. Foliáceas saliciformes sin aletas inversas:

Nº 6: R4, ?, S1, S 56 x 16 x 5 mm (lámina 112, 6).

V.2.a. Romboidales saliciformes sin aletas inversas:

Nº 7: Lxx Prr, R4 dent, S1, S 45 x 19 x 6 mm (lámina 112, 7).

Nº 8: Lrr Prr R3, N, S1, S, 41 x 22 x 6 mm (lámina 112, 8).

Nº 9: Lrr Prr R4, ?, S1, S, 30 x 23 x 5 mm (lámina 112, 9).

VI.B.1.a. De pedúnculo y lados convergentes con aletas rectas:

Nº 10: Lrr P?, tiene una aleta fracturada R4, ?, S1, S 35 x 23 x 5 mm (lámina 112, 10).

217. Los dibujos del material de la colección de F. Pavía están realizados por Faus Penalba y publicados por J.L.I. Pascual.

Nº 11: Lrr Prr R4, ?, S1, S, 28 x 16 x 4 mm (lámina 112, 11).

Nº 12 Lrr Pcc R4, ?, S1, S 32 x 19 x 6 mm (lámina 112, 12).

VI.B.1.b. De pedúnculo y lados convergentes con aletas agudas:

Nº 13: Lrr Prr, R4, ?, S1, S, 40 x 20 x 4 mm (lámina 112, 13).

Nº 14: Lrr Prr, R4, ?, S1, S, 42 x 17 x 5 mm (lámina 112, 14).

Nº 15: Lrr Prr, R5, L, S1, S. Parte activa, pedúnculo y aletas fracturadas 40 x 18 x 5 mm (lámina 112, 15).

Nº 16: Lrr Prr, R3, Ls, S1, S. Parte activa fracturada 20 x 21 x 4 mm (lámina 112, 16).

Nº 17: Lxx Pxx, R4, ?, S1, S. Una aleta fracturada 43 x 29 x 5 mm (lámina 112, 17).

Nº 18: Lcc Pxx, R4, ?, S1, S, 38 x 25 x 5 mm (lámina 112, 18).

Nº 19: Lxx P?, R4, ?, S1, S, Pedúnculo, parte activa y aletas fracturados 39 x 22 x 4 mm (lámina 112, 19).

Nº 20: Lxx P? R4, ?, S1, S. Pedúnculo y parte activa fracturados 41 x 24 x 5 mm (lámina 112, 20).

Nº 21: Lrr Prr, R4 dent, ?, S1, S. Una aleta fracturada 57 x 25 x 6 mm (lámina 112, 21).

Nº 22: Lrr Prr, R4, ?, S1, S. Pedúnculo y una aleta fracturados 62 x 23 x 5 mm (lámina 112, 22).

Nº 23: Lrr Prr, R4, ?, S1, S. Pedúnculo y una aleta fracturados 70 x 32 x 5 mm (lámina 112, 23).

Nº 24: Lxx Prr, R4, ?, S1, S. Una aleta fracturada 73 x 24 x 5 mm (lámina 112, 24).

Nº 25: Lrr P?, R4, ?, S1, S. Parte activa y pedúnculo fracturados, 49 x 27 x 5 mm (lámina 112, 25).

Nº 26: Lxx Prr, R4, ?, S1, S, 27 x 23 x 3 mm (lámina 112, 26).

Nº 27: Lxx Prr, R4, ?, S1, S. Pedúnculo y una aleta fracturados, 28 x 22 x 4 mm (lámina 112, 27).

Nº 28: Lrr P?, R4, ?, S1, S. Pedúnculo fracturado 30 x 19 x 5 mm (lámina 112, 28).

VI.B.1.c. De pedúnculo y lados convergentes con aletas obtusas:

Nº 29: Lxx Pxx, R4, ?, S1, S, 41 x 17 x 4 mm (lámina 112, 29).

VI.B.1.d. De pedúnculo y lados convergentes con una aleta recta y otra aguda:

Nº 30: Lrr P?, R4, ?, S1, A, 35 x 27 x 5 mm (lámina 112, 30).

VI.B.1.e. De pedúnculo y lados convergentes con una aleta recta y otra obtusa:

Nº 31: Lrr Pcr, R2, Ls, S2, A, 34 x 15 x 3 mm (lámina 112, 31).

VI.B.1.f. De pedúnculo y lados convergentes con una aleta aguda y otra obtusa:

Nº 32: L? Prr, R4, ?, S1, A. Parte activa fracturada, 26 x 20 x 5 mm (lámina 112, 32).

Fragmentos:

Nº 33: Lrr, R4, ?, S1, S, 30 x 15 x 4 mm (lámina 112, 33).

Clase E. Piezas realizadas sobre lasca y sobre fragmentos:
1. Lascas sin retoque (simples y de semidescortezado):

Nº 34: lasca simple. J.Ll. Pascual cita dos, ésta y la que se corresponde con nuestro número 2 (PASCUAL BENITO, 1988, 146).

7. Otros útiles sobre lasca:

Nº 35: simple de sección trapezoidal con retoque: A.p.d.c. distal y (e) s. p. i. c lat. izquierdo (lámina 112, 34).

P. pulimentada:

B. Azuelas:

Nº 36: de forma trapezoidal. Caras: biconvexas; bordes vistos de cara: convexo/recto; vistos de perfil: en arista/curva uniforme; talón visto de cara: recto, visto de perfil: facetado; corte visto de cara: convexo, visto de frente curvo; sección transversal: ovoide; Materia prima: sillimanita. Un borde, el corte y parte de las caras fragmentados. Mide: 29 x 20 x 8 mm (lámina 113, 1).

Nº 37: de forma oval. Caras: biconvexas; bordes vistos de cara: convexo/convexo; vistos de perfil: facetados; talón visto de cara: recto, visto de perfil: facetado; corte visto de cara: convexo, visto de frente curvo; sección transversal: pseudo-rectangular. Materia prima: sillimanita. Mide: 25 x 14 x 9 mm (lámina 113, 2).

Objetos de adorno:

Clase A. Objetos con una o más perforaciones:

A.1. Simple:

A.1.2 Cuentas:

A.1.2.2. Trabajadas:

A.1.2.2.1. Delgadas:

a. Discoidales:

Nº 38: en piedra blanca con perforación cilíndrica. Miden 4 de L x 1,5 mm de e. (lámina 113, 3).

A.1.2.2.2. Gruesas:

Diversas:

Nºs 39 y 40: dos fragmentos longitudinales de ¿distintas? posibles cuentas cilíndricas en hueso con dos incisiones paralelas en cada extremo. Miden 45 mm de L x 19 mm de D y 26 mm de L x 18 mm de D (lámina 113, 9-10).

A.2. Con perforación en V:

A.2.1. Botones:

Nº 41: piramidal de base cuadrangular en piedra blanca. Mide 15 x 16 x 6 mm (lámina 113, 4).

Útiles óseos:

D. Elementos sobre soporte modificado totalmente con el extremo proximal destacado y apuntados en su extremo distal:

D.2. Compuestos

2. Decorados:

Nº 42: fragmento longitudinal de cabeza acanalada de útil de sección circular con incisiones paralelas. Mide 20 mm de L x 11 mm de D (lámina 113, 5).

F. Elementos sobre soporte modificado totalmente de sección aplanada:

Nº 43 fragmento proximal de sección biconvexa. Mide 36 x 6 x 2 mm (lámina 113, 6).

Nº 44 fragmento mesial de sección plano convexa Mide 42 x 6 x 2 mm (lámina 113, 7).

Nº 45 fragmento mesial de sección biconvexa. Mide 10 x 7 x 2 mm (lámina 113, 8).

Diversos:

Nº 46: fragmento óseo de sección rectangular con ambas caras pulidas (lámina 113, 11)

Metal

1. Punzones:

Nº 47: biapuntado de sección cuadrada en cobre. Mide 78 x 2 x 2 mm (lámina 113, 13).

11. Diversos:

Nº 48: varilla de sección cuadrada en el centro y rectangular en los extremos en cobre o bronce. Mide 49 mm de L x 4 x 4 mm en el centro y 6 x 2 mm en los extremos. Se ha considerado un fragmento de cincel (PASCUAL BENITO, 1987-88, 156; SIMÓN GARCÍA, 1998, 113) (lámina 113, 12)

Cerámica:

1. Cerámica lisa:

Formas:

Clase A. Simples:

Grupo III. Elipsoide vertical:

Tipo 1. Elipsoide vertical:

Nº 50: fragmento de borde con labio biselado interno de un posible vaso de la subvariante A.III.1.2. ? b. Mide 99 mm de Db. (lámina 113, 15).

Fragmentos:

De borde:

Nº 49: fragmento de borde con labio redondeado. Mide 95 mm de Db (lámina 113, 14).

Nº 51: fragmento de borde exvasado con labio redondeado (lámina 112, 35). J.L.I. Pascual lo considera recto (PASCUAL BENITO, 1987-88, 156, Fig. 34, 2).

De base:

Nº 52 fragmento de base plana. Su D es de aproximadamente 110 mm (lámina 113, 16).

De cuerpo:

Nº 53: fragmento con mamelón cónico (lámina 113, 17).

Nº 54: fragmentos atípicos. Algunos podrían pertenecer a vasos esféricos.

3. Cerámica campaniforme:

Fragmentos:

De borde:

Nº 55: fragmento de borde exvasado de un vaso campaniforme de estilo marítimo con bandas paralelas rellenas de trazos paralelos oblicuos. J.L.I. Pascual lo interpreta como fragmento de borde entrante de *cuenco* (PASCUAL BENITO, 1987-88, 156, Fig. 34, 1) (lámina 112, 36).

FAUNA:

restos de ovicápridos

BIBLIOGRAFÍA:

PASCUAL BENITO, 1986 y 1987- 1988

112. COVETA DE LA PAELLA.

Cocentaina (El Comtat).

COORDENADAS GEOGRÁFICAS: 28° 44' 53" N 3° 13' 50"E (M).

COORDENADAS UTM: 748482.19 3182772.98

EXCAVACIÓN: por el Centre d'Estudis Contestans.

MATERIAL: en el Centre d'Estudis Contestans.

INHUMACIONES: se constata la presencia de 6 piezas dentarias pertenecientes a dos adultos y a un individuo menor de diez años. Además se conserva un fragmento de cráneo.

GENERALIDADES: se trata de una pequeña cavidad orientada al Sur, abierta en la Serra del l'Alberri a unos 870 m sobre el nivel del mar. La parquedad de la Cultura material, donde se anota la falta de muchos de los elementos comunes a un buen número de los registros contemplados, nos lleva a considerar al yacimiento como incierto dentro del conjunto de cavidades de inhumación múltiple.

CULTURA MATERIAL²¹⁸:

Industria lítica

P. tallada:

Clase A. Piezas de matriz laminar poco modificada:

A.1. Láminas o cuchillos:

A.1.1. Sin retoque:

Nº 1: fragmento proximal de laminita de sección trapezoidal con talón diedro, bulbo difuso. Presenta microescotaduras en el lateral izquierdo y la fractura distal limpia. Mide 13 x 9 x 3 mm (lámina 114, 14).

Clase E. Piezas realizadas sobre lasca y sobre fragmentos:

2. Lascas con retoque:

Nº 2: de sección poligonal con retoque Pl.p.d.c. lat. izq. mes. Mide 31 x 35 x 14,5 mm (lámina 114, 15).

Nº 3: de sección poligonal con retoques planomarginales en el lateral izquierdo. Mide 14 x 9 x 3 mm (lámina 114, 16).

Nº 4: de sección trapezoidal con un levantamiento térmico en el anverso y retoque Pl. m. d. c lat. izq. dist. y Pl. m. i. c. lat. der. dist. Mide 22 x 15 x 5 mm (lámina 114, 17).

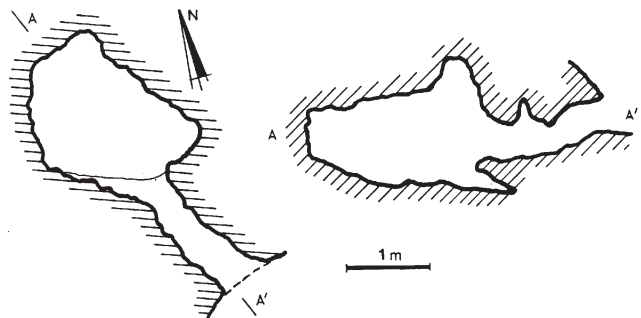


Figura 73. Planta y secciones de la Cova de la Paella (PASCUAL BENITO, 1987-88, Fig. 27).

218. Los dibujos son de Faus Penalba, a excepción del de la pieza nº1. Están publicados por J.L.I. Pascual.

Objetos de adorno:**Clase A. Objetos con una o más perforaciones:****A.1. Simple:****A.1.1. Colgantes:****A.1.1.1. No trabajados:****a. Conchas:**

Nº 5: de *Conus mediterraneus* perforada (lámina 114, 18).

A.1.2 Cuentas:**A.1.2.2. Trabajadas:****A.1.2.2.1. Delgadas:****a. Discoidales:**

Nº 6: con perforación cilíndrica en caliza. Mide 9 mm de D x 2 mm de L (lámina 114, 19).

Nº 7: 52 en piedra negra con perforación cónica, bicónica y cilíndrica. D entre 5 y 4 mm, e entre 3 y 1 mm (lámina 114, 21-22).

Útiles óseos:**Diversos:**

Nº 8: fragmento diafisario no determinado con un extremo pulido. Mide 33 x 8 x 7 mm (lámina 114, 20).

Nº 9: fragmento de hueso con pequeñas incisiones paralelas (PASCUAL BENITO, 1988, 143).

Cerámica:**Fragmentos:****De cuerpo:**

Nº 10: seis fragmentos atípicos de cerámica con la superficie espatulada.

FAUNA:

restos de ovicápridos.

MALACOFUNA:

concha de *Iberus alonensis*.

BIBLIOGRAFÍA:

PASCUAL BENITO, 1986 y 1987-88.

113. COVA TANCADA.

Cocentaina (El Comtat).

COORDENADAS GEOGRÁFICAS: 38° 44' 12" N y 3° 12' 53" E (M).

COORDENADAS UTM: 719791.76 4290662.78

EXCAVACIÓN: en 1973, por el Centre d'Estudis Contestans.

MATERIAL: en el Centre d'Estudis Contestans

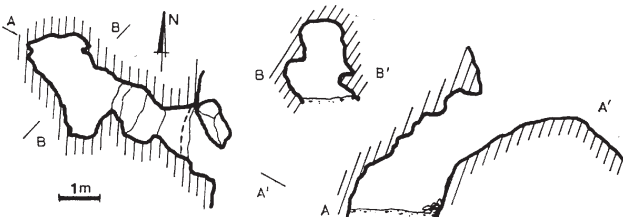


Figura 74. Planta y secciones de la Cova Tancada (PASCUAL BENITO, 1987-88, Fig. 10).

INHUMACIONES: se conservan cuatro piezas dentarias correspondientes a dos individuos adultos.

GENERALIDADES: se trata de una grieta de pequeñas dimensiones abierta en la ladera este de la Serra de l'Alberri a unos 800 m sobre el nivel del mar.

CULTURA MATERIAL²¹⁹:**Industria lítica****P. tallada:****Clase A. Piezas de matriz laminar poco modificada:****A.1. Láminas o cuchillos:****A.1.1. Sin retoque:**

Nº 1: fragmento distal de laminita de sección trapezoidal con microescotaduras en el lateral izquierdo. Mide 22 x 7 x 2,5 mm (lámina 114, 23).

A.3. Láminas truncadas:

Nº 2: truncadura sobre fragmento distal de lámina de sección trapezoidal. El retoque es A. p. d. c. y se sitúa en la fractura proximal que es oblicua a la derecha. Presenta microescotaduras en ambos lados. Mide 43 x 12 x 5 mm (lámina 114, 24).

Clase B. Puntas de flecha:**Fragmentos:**

Nº 3: R3, Ls, S1, S. Mide 20 x 12 x 4 mm (lámina 114, 25).

Clase F. Piezas relacionadas con el proceso de talla:**1. Núcleos:**

Nº 4: piramidal de extracción de laminitas. Mide 25 x 22 x 14 mm (lámina 114, 26).

Nº 5: informe que conserva córtex (lámina 114, 27).

Objetos de adorno:**Clase A. Objetos con una o más perforaciones:****A.1. Simple:****A.1.1. Colgantes:****A.1.1.2. Trabajados:****b. Rectos:**

Nº 6: fragmento longitudinal de colgante acanalado en hueso de sección oval con la cabeza fragmentada, rectangular y con perforación bicónica. El extremo inferior es recto no diferenciado. Mide 32 x 6 x 5 mm (lámina 114, 29).

A.1.2 Cuentas:**A.1.2.2. Trabajadas:****A.1.2.2.1. Delgadas:****c. Bitroncocónicas:**

Nº 7: fragmento con perforación bicónica en madera. Mide 4 mm de L x 9 mm de D (lámina 114, 28).

Cerámica:**1. Cerámica lisa****Fragmentos:****De borde:**

Nº 8: cuatro fragmentos de borde el labio redondeado. Pasta con un desengrasante calizo grande y abundante visible al exterior. La tonalidad general es pardusca. Mide 140 mm de Db y 5 mm de e (lámina 114, 30).

219. Los dibujos de las piezas nºs 5, 7, 8 y 9 son de Faus Penalba, tomadas de la obra citada en la bibliografía.

Nº 9: dos fragmentos de borde exvasado con el labio redondeado. (lámina 114, 31).

Nº 10: cinco fragmentos de borde.

De cuerpo:

Nº 11: 21 fragmentos atípicos. La pasta tiene abundante desengrasante y las superficies están alisadas. Según J.Ll. Pascual corresponderían, junto con los referidos en el número anterior al menos a tres vasos (PASCUAL BENITO, 1988, 121).

BIBLIOGRAFÍA:

PASCUAL BENITO, 1987-88.

114. COVA DE LES ARANYES.

Cocentaina (El Comtat).

COORDENADAS GEOGRÁFICAS: 38º 44' 15" N 3º 12' 50" E (M)

COORDENADAS UTM: 719716.76 4290753.27

EXCAVACIÓN: en 1973 por el Centre d' Estudis Contestans.

MATERIAL: en el Centre d' Estudis Contestans.

INHUMACIONES: se constatan dos piezas dentarias pertenecientes a un individuo adulto, dos fémures y quince fragmentos de huesos largos de uno o más individuos (PASCUAL BENITO, 198788, 114).

GENERALIDADES: cavidad situada en la margen derecha del Racó Tancat, en la vertiente oriental de la Serra de l'Alberri, a 900 m sobre el nivel del mar, abierta a levante. Se trata de una cavidad de planta rectangular de 1,5 m de ancho x 6 m de largo. Cuando se descubrió, su altura era de 0,70 m en la entrada y 0,25 m en el interior. En la actualidad tiene una boca de 2 m de anchura. El Centre d' Estudis Contestans excavó un sedimento de unos 30 cm de potencia.

CULTURA MATERIAL²²⁰:

Industria lítica:

P. tallada:

Clase A. Piezas de matriz laminar poco modificada:

A.1. Láminas o cuchillos:

A.1.2. Con pseudorrotoque:

Nº 1: fragmento distal de lámina de sección trapezoidal con fractura proximal limpia. Presenta pseudorrotoque en lateral derecho. J.Ll. Pascual la interpreta como truncadura (PASCUAL

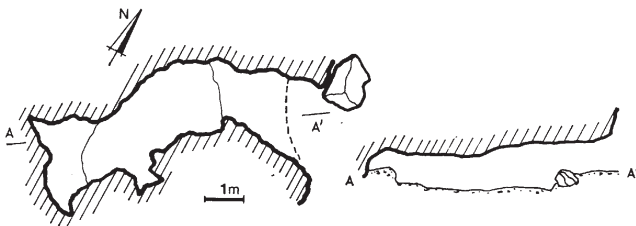


Figura 75. Planta y secciones de la Cova de les Aranyes (PASCUAL BENITO, 1987-88, Fig. 3).

BENITO, 198788, 112). Mide 26 x 14 x 2,5 mm (lámina 114, 1).

Nº 2: fragmento distal de lámina de sección triangular con pseudorrotoque en el lateral derecho distal. Tiene la fractura distal limpia. Mide 21 x 19 x 5 mm (lámina 114, 2).

Clase B. Puntas de flecha:

VI.B.1.b. De pedúnculo y lados convergentes con aletas agudas:

Nº 3: Lxx PBr R5 dent. L, S2, S, 25 x 18 x 4 mm (lámina 114, 3).

Objetos de adorno:

Clase A. Objetos con una o más perforaciones:

A.1. Simple:

A.1.1. Colgantes:

A.1.1.1. No trabajados:

a. Conchas:

Nº 4 fragmento de *Glycymeris gaditanus* con el ápex perforado (lámina 114, 4).

A.1.2 Cuentas:

A.1.2.1. No trabajadas:

a. De Dentalium:

Nº 5: tres conchas de *Dentalium* (lámina 114, 5).

A.1.2.2. Trabajadas:

A.1.2.2.2. Gruesas:

a. Cilíndricas:

Nº 6: en caliza con perforación bicónica. Mide 7 mm de L x 6,5 mm de D (lámina 114, 6).

Útiles óseos:

Diversos:

Nº 7: fragmento de hueso no determinado con epífisis pulida. J.Ll. Pascual apunta la posibilidad de que se trate de un mango (PASCUAL BENITO, 1988, 112) (lámina 114, 9).

Metal

8. Cuentas:

Nº 8 en ¿cobre?, ovoide de perforación bicónica. Mide 8 mm de L x 5 mm de D (SIMÓN GARCÍA, 1998, 113) (lámina 114, 7).

Cerámica:

1. Cerámica lisa

Formas:

Clase A. Simples:

Grupo I. Esférico:

Tipo 1. Esférico:

Nº 9: tres fragmentos de borde y cuerpo de un vaso de la subvariante A.I.1.1.1.a con el labio biselado interno. Presenta la pasta rojiza con desengrasante calizo grande y abundante. Las superficies son de tonalidad pardo rojiza. Tiene un Db de 220 mm y un espesor de 8 mm (lámina 114, 10).

Fragmentos:

De borde:

Nº 10: fragmento de borde curvo exvasado con el labio biselado interno. Presenta la pasta con desengrasante calizo muy pequeño. La tonalidad general es rojiza. Tiene un espesor de 5 mm (lámina 114, 12).

220. Los dibujos de las piezas nºs 4-7 y 13 son de Faus Penalba, tomados de la obra citada en la bibliografía.

Nº 11: fragmento de borde recto exvasado labio recto. Presenta la pasta con desengrasante calizo grande y abundante. Su coloración general es rojiza (lámina 114, 11).

Nº 12: dos fragmentos de cuerpo y borde exvasado diferenciado de un vaso con el labio externo engrosado y redondeado. Presenta la pasta compacta, con desengrasante calizo grueso y abundante. La tonalidad general es negruzca (lámina 114, 13).

Nº 13: fragmento de borde de un vaso con el labio redondeado y una incisión paralela al borde, producto seguramente del tratamiento de la superficie alisada (lámina 114, 8).

Nº 14: fragmento de borde.

De cuerpo:

Nº 15: treinta fragmentos atípicos que, como el anterior, presentan la pastas grisáceas con desengrasante calizo escaso y pequeño. Las superficies son alisadas de tonalidad marrón rojiza. Pertenecen a tres vasos por lo menos (PASCUAL BENITO, 198788, 114).

MALACOFAUNA:

fragmentos de valva de *Glycymeris gaditanus*.

fragmentos de valva de *Mytilus edulis*.

BIBLIOGRAFÍA:

PASCUAL BENITO, 1986 y 1987-88.

115. COVA DEL RACÓ TANCAT.

Cocentaina (El Comtat).

COORDENADAS GEOGRÁFICAS: 38° 44' 10" N, 3° 12' 55" E (M).

COORDENADAS UTM: 719841.76 4290602.45

EXCAVACION: por aficionados a principio de los años setenta, formando una plataforma de tierra delante de la cavidad. Al parecer, en esa plataforma fue donde encontraron con posterioridad materiales miembros de Centre d'Estudis Contestans.

MATERIAL: en el Centre d'Estudis Contestans.

INHUMACIONES: se constatan restos humanos de unos 34 individuos de los que 27 son adultos y 7 menores de 10 años. Este número de obtuvo a partir de las 142 piezas dentarias

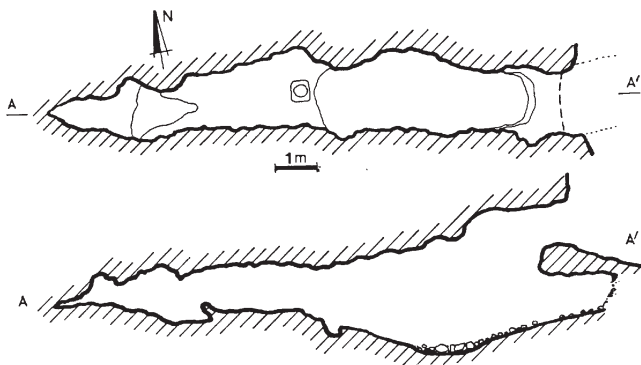


Figura 76. Planta y secciones de la Cova del Racó Tancat (PASCUAL BENITO, 1987-88, Fig. 5).

encontradas. Tres de ellas aparecieron quemadas. Según B. Cloquell en un diente existirían señales de perforación artificial. Además existen seis fragmentos de mandíbula de los que dos aparecieron quemados y 5 fragmentos de huesos largos.

GENERALIDADES: se encuentra en el Barranc del Racó Tancat, a a 895 m sobre el nivel del mar. Es una cavidad orientada a Levante, con una entrada elíptica que lleva a una sala alargada. Bajo la entrada existe una gatera circular de 2 m de longitud y 1 m de diámetro, taponada por piedras y tierra.

CULTURA MATERIAL²²¹:

Industria lítica

P. tallada:

Clase A. Piezas de matriz laminar poco modificada:

A.1. Láminas o cuchillos:

A.1.1. Sin retoque:

Nº 1: fragmento mesial de lámina de sección trapezoidal con ambas fracturas limpias. Mide 35 x 15 x 3 mm (lámina 115, 1).

Nº 2: laminita de sección poligonal con el bulbo difuso y el talón liso. Presenta microescotaduras en ambos lados. Mide 43 x 10,5 x 4 mm (lámina 115, 2).

Nº 3: fragmento proximal de lámina de sección triangular con el bulbo difuso y el talón liso. Presenta microescotaduras, lustre de cereales en el lateral izquierdo y levantamientos aislados en el lateral derecho. Mide 47,4 x 13 x 4 mm (lámina 115, 3).

Nº 4: fragmento distal de lámina de sección poligonal ligeramente sobrepasada. Tiene un levantamiento térmico aislado y presenta microescotaduras en ambos lados. Mide 33 x 12 x 3 mm (lámina 115, 4).

Nº 5: fragmento proximal de laminita de sección trapezoidal con el talón y el bulbo difuso. Presenta la fractura distal limpia y microescotaduras en el lateral derecho. Mide 38 x 11 x 2 mm (lámina 116, 1).

A.1.2. Con pseudoretroque:

Nº 6: lámina de sección triangular con el talón liso y con el bulbo difuso. Presenta pseudoretroque en ambos lados. Mide 37 x 21 x 6 mm (lámina 116, 2).

A.1.3. Con retoque:

A.1.3.c. Con retoque en más de un lado:

Nº 7: fragmento distal de lámina de sección trapezoidal con fractura proximal limpia. Presenta un retoque Se. mp. d. c. en ambos lados. Mide 44 x 14 x 6 mm (lámina 116, 3).

Clase B. Puntas de flecha:

IV.2.a. Foliáceas saliciformes sin aletas inversas:

Nº 8: R5, dent, ? (cortex), S1, S, 40 x 16 x 4 mm (lámina 115, 5).

V.1.a. Romboidales amigdaloides sin aletas inversas:

Nº 9: Lrr Pcc, R4 dent, ?, S1, S, 40,5 x 18 x 5 mm (lámina 115, 6).

V.1.b. Romboidales amigdaloides con aletas inversas:

Nº 10: Lrr Pxx, R3, N, S1, S, 43 x 20 x 5 mm (lámina 115, 7).

221. Los dibujos de la lámina nº 116 son de Faus Penalba, extraídos de la obra citada en la bibliografía.

V.2.a. Romboidales saliciformes sin aletas inversas:

Nº 11: Lrr Prr, R5 (cortex) dent, ?, S1, A, 38,5 x 19 x 7,5 mm (lámina 115, 8).

Nº 12: Lrr Prr, R4, ?, dent, S1, S, 36 x 17 x 3 mm (lámina 115, 9).

V.2.b. Romboidales saliciformes con aletas inversas:

Nº 13: Lxx Prr, R3, N, S1, S, 33 x 18 x 3 mm (lámina 115, 10).

Nº 14: Lxx Prr, R5, L, S2, S, 32 x 18 x 3 mm. Punta fracturada (lámina 115, 11).

VI.B.1.b. De pedúnculo y lados convergentes con aletas agudas:

Nº 15: Lrr Pxx, R5 dent L, S1, S 26,5 x 22 x 5 mm (lámina 115, 12).

VI.B.1.c. De pedúnculo y lados convergentes con aletas obtusas:

Nº 16: Lrr Prr, R4, ?, S1, S, 46 x 17 x 4,5 mm (lámina 115, 13).

Nº 17: Lrr Prr R4 dent, ?, S1, S, 35 x 23 x 4,5 mm (lámina 115, 14).

VI.C.1.c. Cruciformes con aletas obtusas:

Nº 18: Lxx Pxx, R5, L, S1, S, 48 x 20 x 4 mm. Punta fracturada (lámina 115, 15).

Clase E. Piezas realizadas sobre lasca y sobre fragmentos:**1. Lascas sin retoque (simples y de semidescortezado):**

Nº 19: catorce lascas sin retoque (PASCUAL BENITO, 1987-88).

4. Lascas con retoque plano distal (raspadores):

Nº 20: raspador sobre lasca de semidescortezado con retoque PL. mp. d. c. distal. Mide 39 x 26 x 5 mm (lámina 116, 4).

5. Lascas con denticulado lateral (dientes de hoz):

Nº 21: diente de hoz sobre lasca de sección triangular. Presenta lustre de cereales y un retoque : S. p. d. dent. lat. izquierdo. Mide 20 x 16 x 5 mm (lámina 116, 5).

7. Otros útiles sobre lasca:

Nº 22: buril sobre lasca simple de sección triangular con levantamientos aislados en el lateral izquierdo y golpes de buril en el lateral derecho. Mide 25 x 16 x 6 mm (lámina 116, 6).

Nº 23: lasca con muesca de sección trapezoidal. Presenta un retoque(e) s. p. i. c. lat. izq y Pl. p. i. c. lat der. Mide 17 x 12 x 4 mm (lámina 116, 7).

P. pulimentada:**B. Azuelas:**

Nº 24: azuela de forma trapezoidal. Caras: biconvexas; bordes vistos de cara: convexo/convexo, vistos de perfil en curva uniforme; talón visto de cara: convexo, visto de perfil: facetado; corte visto de cara: convexo, visto de frente recto. Sección transversal: oval. Materia Prima: sillimanita. Mide 37 x 23,5 x 12 mm (lámina 115, 19).

Objetos de adorno:**Clase A. Objetos con una o más perforaciones:****A.1. Simple:****A.1.1. Colgantes:****A.1.1.1. No trabajados:****c. Dientes:**

Nºs 25-29: cinco dientes de cérvido con perforación bicónica. Miden de 17 a 20 mm de longitud, 7-10 mm de anchura y 57 mm de espesor (lámina 115, 21-24).

Nºs 30-31: dos dientes fragmentados en un extremo. Conservan parte de la perforación que es bicónica. Mide 13 x 10 x 7 mm (lámina 116, 8-9).

A.1.1.2. Trabajados:**b. Rectos:**

Nº 32: fragmento longitudinal de colgante en hueso acanalado recto al que le falta la cabeza, presentado solamente parte de la perforación bicónica. Su extremo inferior no está diferenciado y es redondeado. Su sección debió ser circular. Mide 24 x 4 x 3 mm (lámina 115, 25).

Nº 33: colgante recto acanalado en hueso la cabeza cuadrangular con perforación bicónica y extremo inferior recto no diferenciado. Mide 22,5 x 5 mm (lámina 115, 26).

Nº 34: fragmento de colgante recto acanalado en hueso con la capeza partida, más ancha que el cuerpo y con restos de la perforación bicónica. Su sección es oval y mide 14 x 5 mm (lámina 116, 10).

d. Triangulares:

Nº 35: en concha con perforación bicónica en la parte más estrecha y sección oval. Mide 27 x 11 x 3 mm (lámina 115, 27)

A.1.2 Cuentas:**A.1.2.2. Trabajadas:****A.1.2.2.1. Delgadas:****c. Bitroncocónicas:**

Nº 36: en caliza blanca con perforación bicónica. Mide 14 de diámetro y 7 de longitud mm (lámina 115, 29).

Útiles óseos:**D. Elementos sobre soporte modificado totalmente con el extremo proximal destacado y apuntados en su extremo distal:****D.1. Simples:****1. Lisos:**

Nº 37: de sección oval. Mide 137 x 8 x 7 mm (lámina 115, 16).

Nºs 38-39: dos fragmentos proximales de sección oval. Miden 38 x 10 x 7 y 31 x 10 x 7 mm (lámina 116, 11-12).

D.2. Compuestos:**2. Decorados:**

Nº 40: cabeza de sección circular acanalada. Mide 11 x 10 x 9 mm (lámina 115, 34).

Indeterminados:

Nº 41-42: dos fragmentos mesodistales de sección circular. Mide 104 x 6,5 y 79 x 4 mm (figs. 115, 17 y 116, 13).

Nº 43-45: tres fragmentos distales de sección circular. Miden 39 x 4 y 42 x 4,5 mm (láminas 115, 30, 31 y 116, 14).

Nº 46-47: dos fragmentos mesiales de sección circular. Miden 37 x 5 y 25 x 6 mm (lámina 116, 15-16).

F. Elementos sobre soporte modificado totalmente de sección aplanada:

Nº 48: fragmento proximal de sección plano convexa. Mide 69 x 10 x 4,5 mm (lámina 115, 28).

Nº 49: fragmento distal F.1. de sección plano convexa. Mide 29 x 7,5 x 3 mm (lámina 115, 32)

Nº 50: fragmento distal F.1. de sección biconvexa. Mide 45 x 12 x 2 mm (lámina 116, 17).

Nºs 51-53: tres fragmentos mesiales de sección plano convexa y biconvexa. Miden 31 x 10 x 3, 27 x 12 x 3 y 40 x 9 x 2 mm (lámina 116, 18-20).

Cerámica:

1. Cerámica lisa:

Formas:

Clase A. Simples:

Grupo I. Esférico:

Tipo 1. Esférico:

Nº 54: vaso de la subvariante A.I.1.1.?a. con labio el redondeado y de coloración pardusca al exterior y gris al interior. Tiene un desengrasante calizo grande, visible y abundante. Mide 220 mm de Diámetro en la boca y 8 mm de espesor (lámina 115, 36)

Fragmentos:

De borde:

Nº 55: fragmento de borde curvo exvasado con labio redondeado. Presenta desengrasante calizo mediano y coloración general pardusca. Mide 8 mm de espesor (lámina 115, 33).

De cuerpo:

Nº 56: 36 fragmentos atípicos (PASCUAL BENITO, 198788, 118).

DIVERSOS:

Nº 57: pieza de madera de sección plano convexa, apuntada, muy deteriorada y hueca. Mide 146 x 26 x 9 mm (lámina 115, 18).

Nº 58: fragmento de pieza cilíndrica de madera, ligeramente curvada de sección circular con un extremo fracturado y el otro acanalado. Mide 60,5 x 7 mm (lámina 115, 35).

BIBLIOGRAFÍA:

CLOQUELL RODRIGO, 1985; PASCUAL BENITO, 1986 y 1987-88.

116. ABRIC DE L'ESCURRUPÈNIA.

Cocentaina (El Comtat).

COORDENADAS GEOGRÁFICAS: 38° 45' 30" N y 3° 13' 22" E (M).

COORDENADAS UTM: 720425.38 4293087.01

EXCAVACIÓN: descubierto en 1983 por el Centre d'Estudis Contestans, encontrando en superficie elementos líticos y huesos humanos muy fragmentados. En 1984 es parcialmente excavada por miembros de dicha institución quie-

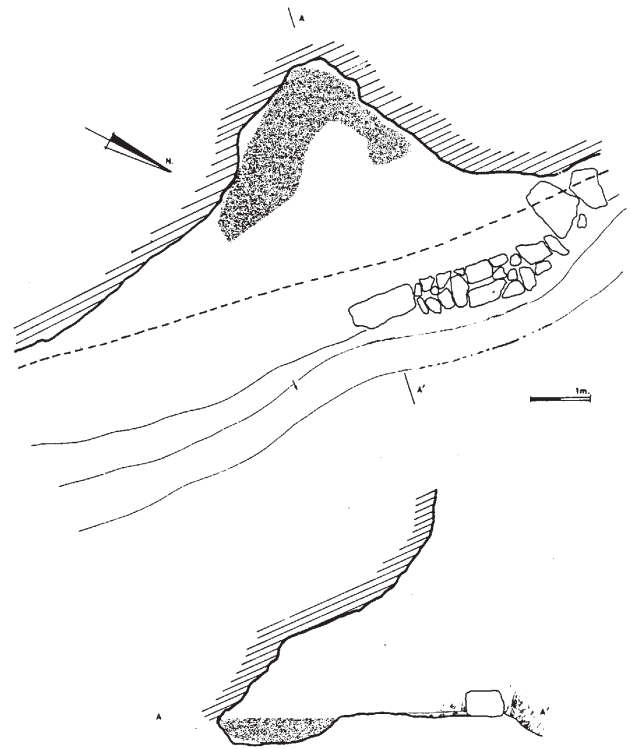


Figura 77. Planta y sección del Abric de l'Escurrupènia (PASCUAL BENITO, 1990, Fig. 1).

nes tras varias visitas realizan un sondeo en 1984. En 1986 J.Ll. Pascual Benito, bajo la dirección de J. Bernabeu realiza una intervención arqueológica en la pared W.

MATERIAL: en el Centre d'Estudis Contestans.

INHUMACIONES: se constatan bastantes restos humanos, casi todos afectados por el fuego. Con el estudio de los dientes hallados realizado por B. Cloquell, se determina un número mínimo de 14 individuos (7 menores de 12 años, 3 entre 13 y 20 años, 3 entre 21 y 40 años y uno mayor de 40 años). Los restos aparecieron muy fragmentados, contabilizándose 178 fragmentos de cráneos, 5 de mandíbulas, 546 fragmentos de huesos entre 1 y 5 cm, pudiéndose identificar fémures, radios, metacarpos, metatarsos, falanges, costillas, vértebras y pelvis. Se han registrado 1.220 fragmentos inferiores a 1 cm y 22 fragmentos no alterados por el fuego entre los que se han identificado falanges, una costilla y un metatarso o metacarpo. (PASCUAL BENITO, 1990, 176-177).

GENERALIDADES: se encuentra a 645 m sobre el nivel del mar, en la base de un frontón rocoso en la vertiente oriental de la Sierra de Mariola. Está orientada al NE y tiene 9 m de largo por 4 m de ancho. Su altura oscila entre 1 y 2 m. Hasta hace poco presentaba un muro exterior que convertía al abrigo en corral de ganado. Es interesante indicar, a la hora de evaluar la hipotética cremación de los restos, que es un abrigo muy visitado donde con frecuencia se realizan hogueras que quizás podrían haber afectado a los mismos dada la poca potencia del sedimento arqueológico. A este respecto hay que indicar que en los trabajos del C.E.C solamente se excavó un sedimento de 50 cm en un cuadro de 2 x 1,5 m en la parte central de la cavidad y que en los que realizó J.LL. Pascual

Benito en la pared W solamente se excavaron 5 cm en un tramo y 14 cm en un pequeño agujero (PASCUAL BENITO, 1990, 169).

El sedimento excavado por este último investigador era de color marrón grisáceo con pequeños carbones dispersos. No hay que descartar que la causa de la aparición de estos carbones y el quemado que presentan los restos humanos y los elementos materiales sea solamente accidental, sobre todo si se toma en consideración que en la base del estrato excavado apareció cerámica a torno lo que debe interpretarse como una evidencia de los posibles revueltos a los que puede haber sido sometida la sedimentación. Esas alteraciones podrían ser la causa de la gran fragmentación de los huesos humanos a la vez que son un condicionante que favorece que el material próximo a la superficie pueda haber sido afectado por fuegos realizados durante varios milenios por pastores y visitantes buscando refugio.

CULTURA MATERIAL²²²:

Industria lítica :

P. tallada²²³:

Clase A. Piezas de matriz laminar poco modificada:

A.1. Láminas o cuchillos²²⁴:

A.1.1. Sin retoque:

- 33 fragmentos mesiales.
- 1 fragmento mesial de lámina de sección trapezoidal. Mide 25 x 27 x 5 mm (lámina 117, 1) (PASCUAL BENITO, 1990, fig. 3, 24).
- 1 fragmento distal.
- 4 fragmentos proximales.
- 28 fragmentos no determinados. El autor los denomina «escamas» y representa uno de ellos (lámina 117, 2) (PASCUAL BENITO, 1990, fig. 3, 25).

222. En su momento, no pudimos observar el material por encontrarse en estudio. La publicación posterior nos permite acercarnos al mismo tomando como referencia las descripciones y dibujos de la obra citada en la bibliografía, completando con ello los datos que ya tuvimos a nuestra disposición con la consulta de la Memoria de Licenciatura de J.Ll. Pascual.

223. Los elementos líticos aparecen muy fragmentados. En opinión de J. Ll. Pascual por el efecto térmico (*Ibid.*, 171). A nuestro juicio no debe descartarse, dada la poca potencia estratigráfica del yacimiento, que muchas de esas fracturas sean producto de pisadas. Realmente, parece que solamente un tercio del total de la industria lítica presenta alteraciones de tipo térmico lo que podría tener su explicación no tanto en fuegos relacionados con la cremación sino más bien con aquellos encendidos con posterioridad al uso funerario de la cavidad que afectan de manera accidental a una parte del depósito. Para el autor, los colores dominantes son producto de la acción del fuego (negro, gris oscuro, marrón y rojizo). (*Ibid.*, 171) Salvo el tono rojizo, no parece que el resto de las gamas sean siempre producto de esa alteración. Somos realmente escépticos a la hora de admitir que el fuego sea el causante de la desaparición del retoque en las láminas tal y como defiende J.Ll. Pascual (*Ibid.*, 173).

224. Según J.Ll. Pascual todas las láminas están fragmentadas y tienen una longitud menor de 30 mm, una anchura que oscila entre 16 y 27 mm y un espesor entre 3 y 5 mm. Los 6 fragmentos que presentan retoque lo tienen «directo y continuo». De éstos 4 lo tienen «plano», 1 «simple» y otro «marginal». (*Ibid.*, 173).

A.1.2. Con pseudoretroque:

- laminita de sección triangular con pseudoretroque distal inverso, lateral derecho directo e inverso y proximal directo. Bulbo marcado y talón liso. Mide 19 x 8 x 4 mm. (PASCUAL BENITO, 1990, 173, Fig. 3, 16) (lámina 117, 25).

A.1.3. Con retoque:

- 3 fragmentos (sin poder especificar si presentan retoque en un lado o en más de uno).

A.1.3.a. Con retoque en un lado:

- 1 fragmento de sección trapezoidal. (lámina 117, 3) (PASCUAL BENITO, 1990, fig. 3, 22).

A.1.3.c. Con retoque en más de un lado:

- 1 fragmento de sección triangular con retoque plano en los dos laterales (lámina 117, 4) (PASCUAL BENITO, 1990, fig. 3, 22).

- 1 fragmento de sección poligonal (lámina 117, 5) (PASCUAL BENITO, 1990, fig. 3, 23).

Clase B. Puntas de flecha²²⁵:

I. De base recta

- Lrr Br. ¿Córtex?. Simétrica. Presenta dos muñones similares a los del tipo cruciforme. Mide 33 x 18 x 3 mm (PASCUAL BENITO, 1990 Fig. 3, 3) (lámina 117, 9).

IV.1.a. Foliáceas amigdaloides sin aletas inversas:

- matriz laminar. Asimétrica. Le falta la punta. Mide 21 x 17 x 3 mm. (PASCUAL BENITO, 1990, 171, Fig. 3, 15) (lámina 117, 13).

IV.1.b. Foliáceas amigdaloides con aletas inversas:

- matriz laminar. Simétrica. El autor la considera *romboïdal de base ampla*. Mide 32 x 15 x 3 mm (PASCUAL BENITO, 1990, 171, Fig. 3, 12) (lámina 117, 6).

V.1.a. Romboïdales amigdaloides sin aletas inversas:

- Lr? PBr. Mide 20 x 12 x 4 mm. El autor la considera como fragmento. (PASCUAL BENITO, 1990, 171, Fig. 3, 9) (lámina 117, 18).

V.2.a. Romboïdales saliciformes sin aletas inversas:

- Lrr Pxr, A, 29 x 12 x 3 mm. (PASCUAL BENITO, 1990, 171, Fig. 3, 5) (lámina 117, 7).

V ? b. Romboïdales no clasificables por fractura con aletas inversas:

- Lrr P?, S, 30 x 14 x 4 mm. Fracturada en la punta y el pedúnculo. El autor la considera *romboïdal de base ampla*. 32 x 15 x 3 (PASCUAL BENITO, 1990, 171, Fig. 3, 1) (lámina 117, 8).

225. J.Ll. Pascual (PASCUAL BENITO 1990, 171) inventaría 9 puntas de flecha y 9 fragmentos, adjuntando el dibujo de 15 piezas (*Ibid.*, Fig. 3, 1-15). En su inventario no queda reflejada la punta que lleva el número 3 en la figura 3 de su publicación. Por otra parte, solamente queda reflejada en dicha figura una de las dos puntas que el califica de *romboïdal* (Fig 3, 5). Por ello, es posible que falte una punta romboïdal o que bien se trate de un error de impresión y que el autor considere con esa forma la número 3 de su figura 3. Por otra parte se especifica que muchas de las puntas de flecha están afectadas por el fuego. Conforme a los criterios del autor, las puntas tienen un retoque plano, bifacial y cubriente, existiendo un número de 6 con retoque parcial de las que una presenta córtex. Por tanto, la mayoría de ellas deben tener un retoque del tipo R4 y 6 deben tenerlo del tipo R5 ó R3.

VI.B.1.a. De pedúnculo y lados convergentes con aletas rectas:

- Lrr Pxx, A, L, 18 x 20 x 4 mm. Presenta la arista central de la matriz laminar y la punta fracturada. El autor la considera *triangular amb peduncle*. (PASCUAL BENITO, 1990, 171, Fig. 3, 14) (lámina 117, 10).

VI.B.1.?. De pedúnculo y lados convergentes con las aletas no clasificables por fractura:

- Lxx Pxx, 26 x 21 x 5 mm. Punta y aletas fragmentadas. Una podría ser aguda. El autor la considera *triangular amb peduncle*. (PASCUAL BENITO, 1990 171, Fig. 3, 2) (lámina 117, 11).

VI.C.1.c. Cruciformes con aletas obtusas:

- Lrr P?. Córtex. 30 x 18 x 3 mm. Le falta el pedúnculo El autor la considera *romboidal amb monyons laterals*. (PASCUAL BENITO, 1990, 171, Fig. 3, 13) (lámina 117, 12).

Diversas:

- punta de cuerpo de lados paralelos y base recta con una aleta obtusa. Mide 32 x 15 x 6 mm. El autor la considera *asimètrica*. (PASCUAL BENITO, 1990, 171, Fig. 3, 4) (lámina 117, 14).

Fragmentos²²⁶:

- fragmento distal, matriz laminar. Mide 23 x 16 x 4 mm (PASCUAL BENITO, 1990, 171, Fig. 3, 6) (lámina 117, 15).

- fragmento distal. Mide 20 x 13 x 4 mm (PASCUAL BENITO, 1990, 171, Fig. 3, 7) (lámina 117, 16).

- fragmento mesial, matriz laminar. Mide 11 x 14 x 3 mm (PASCUAL BENITO, 1990, 171, Fig. 3, 8) (lámina 117, 17).

- fragmento distal, matriz laminar. Se aprecia la arista de la matriz. Mide 15 x 10 x 3 mm (PASCUAL BENITO, 1990, 171, Fig. 3, 10) (lámina 117, 19).

- fragmento mesial, matriz laminar. Se aprecian dos aristas de la matriz. Mide 12 x 13 x 3 mm. Por su dibujo podría responder a un fragmento mesial de lámina (Clase A) con retoque Pl mp. d. c. en un lateral (PASCUAL BENITO, 1990, 171, Fig. 3, 11) (lámina 117, 20).

- 3 fragmentos no dibujados.

Clase C. Piezas de matriz laminar modificada:**C.1. Microlitos geométricos:****C.1.3. Trapecios:****C.1.3.1. Trapecios simétricos de truncaduras rectilíneas:**

- trapecio simétrico sobre lámina de sección trapezoidal. Ambos lados con retoque Pl. b (Db). p. c. Base mayor y menor con microescotaduras. Mide (mm) B = 24, b = 7, a = 15 y e = 3 (PASCUAL BENITO, 1990, 171, Fig. 3, 17) (lámina 117, 21).

C.1.3.2. Trapecios asimétricos de truncaduras rectilíneas:

- trapecio asimétrico de truncadura mayor corta oblicua a la izquierda sobre lámina de sección triangular. Ambas truncaduras con retoque A.p.d.c. Mide (mm) B = 19, b = 4, a = 14 y e = 3 (PASCUAL BENITO, 1990, 171, Fig. 3, 18) (lámina 117, 22).

C.1.3.5. Trapecios con un lado cóncavo:

- trapecio con un lado cóncavo con la truncadura mayor oblicua a la izquierda sobre lámina de sección triangular. Ambas truncaduras con retoque A.p.d.c. La mayor es rectilínea y la menor cóncava. Mide (mm) B = 19, b = 5, a = 18 y e = 4 (PASCUAL BENITO, 1990, 171, Fig. 3, 19) (lámina 117, 23).

C.2. Truncaduras de forma geométrica:**C.2.2. Trapezoidales:**

- truncadura de forma trapezoidal sobre fragmento de lámina de sección trapezoidal. Presenta retoque A.p.d.c. oblicuo a la izquierda. Ambos bordes con escotaduras irregulares. La fractura y la truncadura conforman una silueta similar a la de un trapecio rectángulo. Mide 27 x 17 x 3 mm (PASCUAL BENITO, 1990, 171, Fig. 3, 20) (lámina 117, 24).

Clase E. Piezas realizadas sobre lasca y sobre fragmentos:**1. Lascas sin retoque (simples y de semidescortezado):**

- 7 lascas. Conforme al autor son de pequeño tamaño con talones planos y puntiformes estando una de ellas afectada por el fuego (PASCUAL BENITO, 1990., 173).

Clase F. Piezas relacionadas con el proceso de talla:**1. Núcleos:**

- núcleo. Según el autor es informe y presenta dos planos de percusión (PASCUAL BENITO, 1990, 173).

2. Restos de talla:

- 5 restos de talla definidos por el autor como *trencalls* y *resquill* (PASCUAL BENITO, 1990, 173).

Piedra pulimentada:**Diversos:**

- fragmento de plaqueta de piedra con la superficie lisa de color rojizo. Mide 197 x 180 x 20 mm (PASCUAL BENITO, 1990, 176).

- dos fragmentos similares de 8 mm de anchura (PASCUAL BENITO, 1990, 176).

Objetos de adorno:

Muchas de las piezas que a continuación se presentan están afectadas por el fuego. Sin haberlas observado directamente parece que parte de las elaboradas en principio sobre piedra blanca presentan un color negro o gris lo que se atribuye al efecto de la combustión. (PASCUAL BENITO, 1990, 173). Más evidente a ese respecto parece el adorno óseo donde se especifica que 4 colgantes acanalados y tres dientes de ciervo perforados calcinados. Parece, sin embargo, que existe un buen número de elementos donde no se detecta ese efecto.

Clase A. Objetos con una o más perforaciones:**A.1. Simple:****A.1.1. Colgantes:****A.1.1.1. No trabajados:****a. Conchas:**

- 1 de *Columbella rustica* perforada. (PASCUAL BENITO, 1990, 176, Fig. 4, 12) (lámina 117, 26).

- 10 de *Trivia europaea* biperforadas. (PASCUAL BENITO, 1990, 176, Fig. 4, 13) (lámina 117, 27).

226. J.Ll. Pascual contabiliza 9 fragmentos de los que reproduce 6 (*Ibid.*, 171, Fig. 3). Uno de ellos ha sido considerado por nosotros como pieza entera (V.1.a).

c. Dientes:

- 3 caninos de *Cervus elaphus*. Uno con perforación bicónica en un extremo, los otros dos no dibujados. (PASCUAL BENITO, 1990, 175, Fig. 4, 20) (lámina 117, 34).

A.1.1.2. Trabajados:**b. Rectos:**

- fragmento de colgante recto con decoración acanalada en piedra blanca. La cabeza queda destacada conservando parte de la perforación bicónica. Sección circular. Mide 13 x 12 x 6 mm (PASCUAL BENITO, 1990, 173, Fig. 4, 1) (lámina 117, 28).

- colgante recto en piedra blanca de sección angular. Fracturado a la altura de la perforación. Mide 20 x 6 x 8 mm (PASCUAL BENITO, 1990, 173, Fig. 4, 2) (lámina 117, 35).

- fragmento de cuerpo de un colgante óseo recto con decoración acanalada en de sección oval. Mide 22 x 6 x 3 mm (PASCUAL BENITO, 1990, 175, Fig. 4, 14) (lámina 117, 29).

- fragmento de cuerpo de un colgante óseo recto con decoración acanalada en de sección rectangular. Mide 21 x 5 x 3 mm (PASCUAL BENITO, 1990, 175, Fig. 4, 15) (lámina 117, 30).

- fragmento de cuerpo de un colgante óseo recto con decoración acanalada en de sección circular. Mide 15 x 4 x 4 mm (PASCUAL BENITO, 1990, 175, Fig. 4, 16) (lámina 117, 31).

- fragmento de cuerpo de un colgante óseo recto con decoración acanalada en de sección circular. Mide 12 x 5 x 5 mm (PASCUAL BENITO, 1990, 175, Fig. 4, 17) (lámina 117, 32).

- fragmento de cuerpo de un colgante óseo recto con decoración acanalada en de sección circular. Mide 17 x 6 x 5 mm (PASCUAL BENITO, 1990, 175, Fig. 4, 18) (lámina 117, 33).

d. Triangulares:

- colgante triangular en piedra blanca con perforación bicónica en el extremo más ancho. Mide 14 x 5 x 2 mm (PASCUAL BENITO, 1990, 173, Fig. 4, 3) (lámina 117, 36).

- colgante triangular en piedra blanca con perforación bicónica en el extremo más estrecho. A imitación de los colgantes sobre diente presenta un engrosamiento en el extremo inferior. Mide 12 x 7 x 6 mm (PASCUAL BENITO, 1990, 173, Fig. 4, 4) (lámina 117, 37).

- colgante triangular óseo con perforación ¿bicónica? en el extremo más estrecho. Presenta un engrosamiento en el extremo inferior y está fracturado a la altura de la perforación. Mide 12 x 7 x 6 mm (PASCUAL BENITO, 1990, 175, Fig. 4, 19) (lámina 117, 38).

A.1.2 Cuentas:**A.1.2.2. Trabajadas:****A.1.2.2.1. Delgadas:****a. Discoidales:**

- 10 en piedra blanca. La que se reproduce es de perforación cilíndrica. Miden entre 3 y 6,5 mm de D y 1 y 3 mm de e (PASCUAL BENITO, 1990, 173-175, Fig. 4, 9) (lámina 117, 39).

- en piedra negra. Mide 12 x 5 mm (PASCUAL BENITO, 1990, 173, Fig. 4, 7) (lámina 117, 40).

- 2 en cerámica de color gris. Miden 11 x 4 mm y 8 x 5 mm (PASCUAL BENITO, 1990, 176, Fig. 4, 1011) (lámina 117, 41-42).

c. Bitroncocónicas:

- 16 en piedra blanca. La reproducida es de perforación bicónica. Miden entre 78 mm de D y 45 mm de espesor (PASCUAL BENITO, 1990, 173-175, Fig. 4, 8) (lámina 117, 43).

A.1.2.2.2. Gruesas:**c. Bicónicas:**

- en piedra verde con perforación bicónica. Mide 9 x 10 x 6 mm (PASCUAL BENITO, 1990, 173, Fig. 4, 1) (lámina 117, 44).

Diversos:

- fragmento de piedra con cuatro incisiones paralelas (PASCUAL BENITO, 1990, 173, Fig. 4, 6) (lámina 117, 45).

Útiles óseos²²⁷:**A. Elementos sobre soporte modificado parcialmente activos:****A.1. Apuntados:****A.1.1. Fabricados sobre la caña entera del hueso:****b. Frágiles:**

- 2 fragmentos distales sobre tibia de *Oryctolagus cuniculus* (PASCUAL BENITO, 1990, 175).

D. Elementos sobre soporte modificado totalmente con el extremo proximal destacado y apuntados en su extremo distal:**Indeterminados:**

- 49 fragmentos mesiales de sección circular. Miden entre 2 y 6 mm de e. (PASCUAL BENITO, 1990, 175-176, Fig. 4, 32-35) (lámina 117, 46-49).

- 3 fragmentos distales de sección circular. Miden entre 3 y 5 mm de espesor (PASCUAL BENITO, 1990, 175, Fig. 4, 29-31) (lámina 117, 50-52).

F. Elementos sobre soporte modificado totalmente de sección aplanada:

- 74 fragmentos mesiales con secciones biconvexa, planoconvexa, cóncavo convexa, subtriangular, rectangular y uno hexagonal (PASCUAL BENITO, 1990, 175, Fig. 4, 24-28 y 36-38) (lámina 117, 53-60). Aquí se incluyen los fragmentos inventariados por el autor bajo el concepto de *agujas de cap* que no tienen la sección circular (éstos son los considerados por nosotros en el **Grupo D**) y los que considera bajo la categoría de *apuntats*. La observación del canal en dos de estos últimos no debe considerarse, a tenor del dibujo, como un indicativo suficiente para no incluirlos en el **grupo F**.

227. Conforme a las indicaciones de J.LL. Pascual los elementos que nosotros incluimos aquí en los grupos D y F son *agujas de cap*. De éstos el fragmento más largo mide 33 mm de longitud, mientras que la mayoría la tienen máxima entre 11 y 20 mm. Se observa que la mayoría de los fragmentos están calcinados. A la acción del fuego también se atribuye un efecto de flexión transversal que explica las secciones cóncavo-convexas. (*Ibid.*, 176).

- 3 fragmentos proximales, uno algo ensanchado en su extremo inferior de sección cóncavo convexa y los otros dos planos uniformemente con la sección biconvexa y plano convexa (PASCUAL BENITO, 1990, 175, Fig. 4, 21-23) (lámina 117, 61-63).

Cerámica:

1. Cerámica lisa

Fragmentos:

De borde:

- fragmento de borde recto ligeramente entrante de un vaso con el labio plano. Pasta cuidada con escaso desengrasante de pequeño tamaño. Superficie alisada de color marrón (PASCUAL BENITO, 1990, 175, Fig. 2, 2) (lámina 117, 64).

- fragmento de borde recto exvasado de un vaso con el labio redondeado engrosado al exterior. Pasta no cuidada con abundante desengrasante de pequeño tamaño. Superficie de color gris alterada por el fuego (PASCUAL BENITO, 1990, 169, Fig. 2, 3) (lámina 117, 65).

De cuerpo:

- 10 fragmentos indeterminados con las mismas características que el anterior. En algunos se señala una alteración producida por el fuego (PASCUAL BENITO, 1990, 171).

- fragmento de cerámica fina y cuidada con la superficie bruñida y oscura.

2. Cerámica decorada:

Plástica:

Fragmentos:

De cuerpo:

- 3 fragmentos de cuerpo de un vaso con dos cordones lisos de disposición horizontal y paralela. Pasta cuidada con desengrasante de pequeño tamaño. Ambas superficies alisadas de color rojizo. El reproducido tiene un espesor máximo de 9 mm en el cuerpo y 13 mm en un cordón (PASCUAL BENITO, 1990, 169, Fig. 2, 1) (lámina 117, 66).

otros:

- 4 fragmentos de un fósil de esponja o coral (PASCUAL BENITO, 1990., 176).

- formación lítica natural: jacinto (*dimoniet*) (PASCUAL BENITO, 1990, 176).

FAUNA:²²⁸

Tras la identificación de R. Martínez Valle, el autor señala la identificación de los siguientes huesos (PASCUAL BENITO, 1990, 177):

- 8 de ovicápridos (fragmento de apófisis, vértebra, falanges, molares de leche y de un ejemplar adulto).

- 1 fragmento de molar superior de bóvido.

- 8 de *Oryctolagus cuniculus*.

- 21 de aves (huesos largos).

- 3 fragmentos de diáfisis no determinadas.

- 1 fragmento de mandíbula no determinada.

- 99 esquirlas en su mayoría pertenecientes a diáfisis no determinadas.

Parece que los restos de aves y de los ofidios se relacionan con el metabolismo de las rapaces nocturnas y que hay contados restos que presentan señales de haber sido roídos por perros y otros animales.

MALACOFUNA:

- un fragmento de *Glycymeris* (PASCUAL BENITO, 1990, 176).

- un fragmento de *Cardium* (PASCUAL BENITO, 1990, 176).

- un gasterópodo indeterminado (PASCUAL BENITO, 1990, 176).

BIBLIOGRAFÍA:

CLOQUELL RODRIGO, 1990; PASCUAL BENITO, 1986 y 1990.

117. COVACHOS DE EL FONTANAL.

Onil (L'Alcoià).

COORDENADAS GEOGRÁFICAS: 38° 37' 20" N. 2° 59' 29" E (M).

COORDENADAS UTM: 700696.36 4277448.05

EXCAVACIÓN: el yacimiento fue prospectado por E. López Urios quien entregó al Museo la mayoría del material que se presenta. Estaba incólume hasta 1977, siendo saqueado entre este año y el siguiente. En 1978 fue excavado por A. González Prats.

MATERIAL: en el Museo Arqueológico Provincial de Alicante y en la colección particular de E. López Urios.

INHUMACIONES: se constata un número mínimo de 12 individuos. En concreto existen 173 piezas dentarias y dos cráneos.

GENERALIDADES: se encuentra en la Foia de Castalla al pie del cerro del Fraile Quinto, a poniente de Onil. A 850 m sobre el nivel del mar, el yacimiento se compone de varios covachos, tres superiores orientados al Este, un cuarto más grande orientado al Sur y un quinto también orientado al Este.

En la breve campaña de excavaciones encaminada al conocimiento de los niveles anteriores a la utilización funeraria del yacimiento se practicó una cata al amparo del covacho 3 y

nuación se detalla pudiera ser posterior al uso funerario de la cavidad, se hace necesario considerar la posibilidad de que el fuego no ha afectado a los posibles restos contemporáneos a los huesos humanos por un carácter accidental y posterior a éstos y no ritual y relacionado con los mismos. De esta forma los distintos encendidos de hogares en un lugar idóneo para el refugio en distintas épocas podrían haber afectado de manera accidental a parte de la cultura material y huesos humanos quedando bastantes elementos materiales, restos humanos y faunísticos sin dicha afección. La condición de no cremación de la totalidad de lo hallado nos hace sugerir más la hipótesis de fuegos no contemporáneos al uso funerario de la cavidad que la defensa rotunda de un ritual de cremación selectivo tanto y cuanto no interviene en él las posibles ofrendas alimenticias.

228. En la fauna no se ha detectado ninguna evidencia de cremación y si un estado de fragmentación considerable. De este modo, en caso de defender la cremación para el yacimiento y de considerarse el carácter de posible ofrenda de los restos de animales debe considerarse un ritual en el que no se queman las ofrendas alimenticias. Dadas las condiciones del yacimiento y la poca potencia del estrato parece probable desde nuestro punto de vista que la fragmentación de la fauna como la de la globalidad de la muestra responda a sucesivos revueltos y pisadas. Sin descartar que buena parte de lo que a conti-

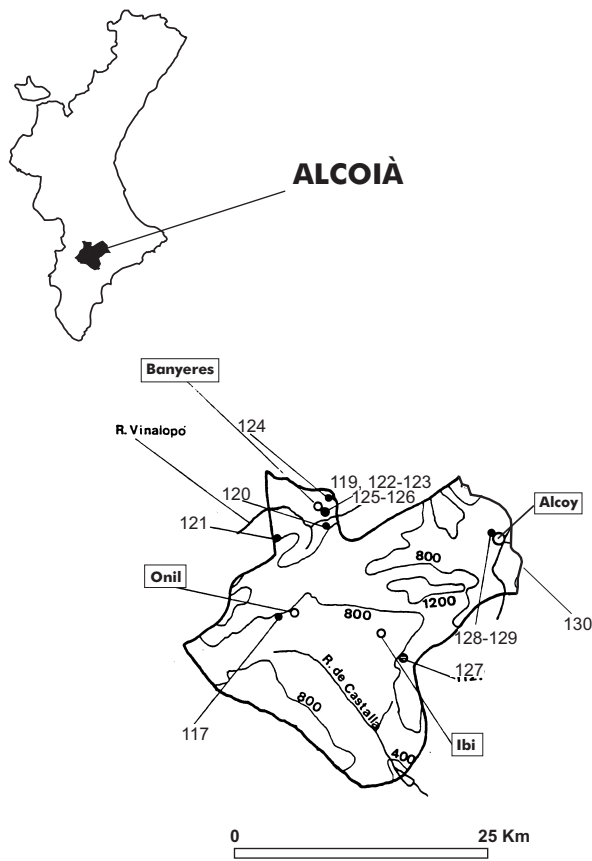


Figura 78. Mapa de distribución de los yacimientos en la comarca de L'Alcoià.

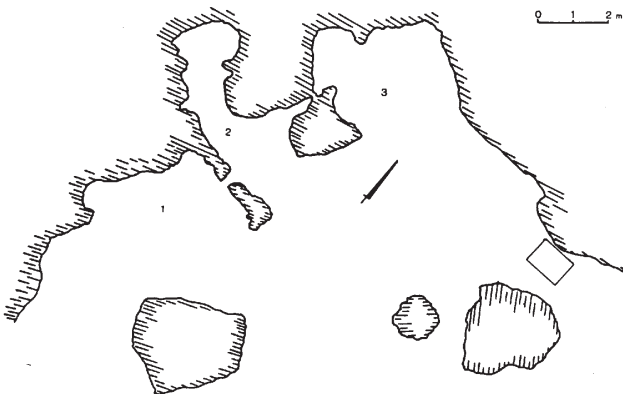


Figura 79. Planta de las cavidades de El Fontanal (GONZÁLEZ PRATS, 1982, 72)

fuera de éste. También se procedió a la limpieza del covacho 1, donde según López Urios, habían aparecido unos ídolos oculados junto con otros elementos además de restos humanos. No podemos precisar si la totalidad del material presentado pertenece a este covacho o se encontraban distribuidos por los otros, ya que en opinión de A. González podrían haber servido también como lugar de enterramiento (GONZÁLEZ PRATS, 1982, 69). La cercanía de los mismos nos invita a tratar el yacimiento en conjunto.

Con la limpieza del covacho 1 se apreció una intrusión del nivel funerario en los inferiores, atribuido a la necesidad de crear espacio para efectuar las inhumaciones. La estratigrafía proporcionada muestra un nivel superior de inhumaciones «de coloración gris y textura cenicienta de 0,25 m de espesor que descansa sobre un estrato claro con numerosa gravilla caliza en parte aumentada y conformando brecha, con una industria lítica. Todo ello sustentado por un estrato de arena muy fino de color anaranjado directamente superpuesta a la roca del covachón» (GONZÁLEZ PRATS, 1982, 70).

CULTURA MATERIAL²²⁹:

Industria lítica

P. tallada:

Clase A. Piezas de matriz laminar poco modificada:

A.1. Láminas o cuchillos:

A.1.1. Sin retoque:

Nº 1: lámina simple de sílex de sección trapezoidal con talón facetado, bulbo difuso y microescotaduras irregulares en ambos laterales. Mide 190 x 14 x 4,5 mm (lámina 118, 26).

Clase B. Puntas de flecha:

II. De base simple convexa:

Nº 2: Lrr Bx, R5, L, S1, S, 30 x 15 x 4 mm (lámina 118, 8).

IV.1.a. Foliáceas amigdaloides sin aletas inversas:

Nº 3: R4 dent?, S1, S, 58 x 17,7 x 7,7 mm (lámina 118, 7).

Nº 4: R4, ?, S1, A, 50 x 18,3 x 5,2 mm (lámina 118, 3).

Nº 5: R4, ?, S1, S, 50 x 15 x 5,8 mm (lámina 118, 4).

Nº 6: R4, ?, S1, S, 50 x 21,6 x 5,3 mm (lámina 118, 5).

Nº 7: R3, Ls, S1, A, 28 x 12,4 x 4,1 mm (lámina 118, 9).

IV.2.a. Foliáceas saliciformes sin aletas inversas:

Nº 8: R3, N, S1, S, 52 x 17 x 4,7 mm (lámina 118, 1).

IV.3.a. Foliáceas lauriformes sin aletas inversas:

Nº 9: R4, ?, S1, S, 46 x 16,5 x 4,2 mm (lámina 118, 6).

V.1.a. Romboidales amigdaloides sin aletas inversas:

Nº 10: Lrr PBr, R5, L, S1, A, 33,5 x 20,8 x 4,4 mm (lámina 118, 11).

Nº 11: Lrr Prr, R4, ?, S1, S, 34,8 x 20,3 x 4,4 mm (lámina 118, 12).

229. Hemos intentado discernir el material del conjunto funerario del resto. Existen bastantes piezas de sílex que E. López Urios recogió en la ladera que poco debían tener (a título de ejemplo) con el lote de ídolos oculados y que sí podía asimilarse al material recogido por A. González Prats quien lo adjudica provisionalmente al *Epigravetiense*. Es más difícil de apreciar esas diferencias en el material cerámico, pues aunque es claro que la cerámica cardial existente rebasa el marco cronológico en principio previsto para las inhumaciones no, hay que descartar que otras cerámicas decoradas sí puedan relacionarse con los restos humanos. Advertiremos también que entre el material llegado a nosotros existían fragmentos de cerámica pintada ibérica.

En el inventario distinguimos con un * las piezas de la colección de López Urios. Especificamos con la sigla «S.F.C» el material que cita y dibuja F. Cerdá Bordera en su Memoria de Licenciatura y en su publicación. Los dibujos de los ídolos oculados los hemos tomado de nuestra publicación.

V.2.a. Romboidales saliciformes sin aletas inversas:

Nº 13: Lrr Prr, R4, ?, S1, S, 44,5 x 16 x 4,7 mm (lámina 118, 2).

Nº 14: Lcc Pxr, R4, ?, S1, A, 41 x 18,7 x 6 mm (lámina 118, 10).

VI.B.1.b. De pedúnculo y lados convergentes con aletas agudas:

Nº 15: Lrr Pxr, R4, ?, S1, A, 32 x 17,4 x 4 mm (lámina 118, 15).

Nº 16: Lxx PBr, R4, ?, S2, A, 36 x 20 x 3,9 mm (lámina 118, 18).

Nº 17: Lxr PBr, R4, ?, S2, A, 36 x 22,5 x 5 mm (lámina 118, 19).

Nº 18: Lxx Pxr, R4, ?, S1, A, 42 x 20 x 4,8 mm (lámina 118, 23).

Nº 19: Lxx Prr, R5, L, S1, S, 28,5 x 22 x 3 mm (lámina 118, 25).

VI.B.1.c. De pedúnculo y lados convergentes con aletas obtusas:

Nº 20: Lrr Prr, R4, ?, S1, A, 38 x 21,5 x 4,3 mm (lámina 118, 17).

Nº 21: Lrr Prr, R4, ?, S2, A, 45 x 16 x 6 mm (lámina 118, 20).

Nº 22: Lrr Prr, R4, ?, S1, A, 38 x 15 x 4,6 mm (lámina 118, 21).

VI.B.1.d. De pedúnculo y lados convergentes con una aleta recta y otra aguda:

Nº 23: Lxx Pxr, R4, ?, S2, A, 51 x 23 x 5,2 mm (lámina 118, 16).

VI.B.1.? De pedúnculo y lados convergentes no clasificables por fractura

Nº 24: Lxr Pcc, R3, Ls, aleta obtusa, S2, A, 50 x 20 x 3,1 mm (lámina 118, 24).

VI.B.2.a. De pedúnculo y lados convergentes con una aleta recta:

Nº 25: Lrr Prr, R5, L, S2, A, 34 x 15 x 3,3 mm (lámina 118, 22).

VI.C.1.c. Cruciformes con aletas obtusas:

Nº 26: Lrr PBr, R4, S2, A, 36 x 16 x 4 mm (lámina 118, 14).

P. pulimentada:**B. Azuelas:**

Nº 27: de forma triangular. Caras: x/x; bordes vistos de cara: x/x, vistos de perfil: en curva uniforme; talón visto de cara: x, visto de perfil: en curva uniforme; corte visto de cara: convexo, visto de frente: curvo sinuoso. Sección: oval. Materia Prima: diabasa. Mide 104 x 43 x 26 mm (lámina 119, 1) (S.F.C.).

Nº 28: de forma triangular. Caras: x/x; bordes vistos de cara: x/x, vistos de perfil: en curva uniforme; talón visto de cara: x, visto de perfil: en curva uniforme; corte visto de cara: recto, visto de frente: recto sinuoso. Sección: oval. Materia Prima: diabasa. Mide 121 x 44 x 29 mm (lámina 119, 2) (S.F.C.).

F Percutores:

Nº 29: percutor o posible mano de mortero de sección oval. Presenta señales de uso en un extremo. Mide 83 x 74 x 33 mm (lámina 119, 3) (S.F.C.).

Objetos de adorno:**Clase A. Objetos con una o más perforaciones:****A.1. Simple:****A.1.1. Colgantes:****A.1.1.1. No trabajados:****a. Conchas:**

Nº 30: de *Conus mediterraneus* perforada (lámina 120, 2).

Nº 31: de *Conus mediterraneus* perforada.

Nº 32: treinta y dos conchas pequeñas sin determinar perforadas (lámina 120, 3) (S.F.C.).

Nº 33: cuatro de *Glycymeris gaditanus* con el ápex perforado (lámina 120, 4).

Nº 34: catorce de *Helix* perforadas. Uno de ellos tiene perforación cuadrada (lámina 120, 5) (S.F.C.).

A.1.1.2. Trabajados:**b. Rectos:**

Nº 35: fragmento inferior de posible colgante acanalado en hueso de sección circular. Mide 13 x 6 mm (lámina 120, 6) (S.F.C.).

d. Triangulares:

Nº 36: colgante de hueso triangular con un lateral convexo y perforación en el extremo más estrecho. Mide 30 x 15 x 3 mm (lámina 120, 7) (S.F.C.).

A.1.2 Cuentas:**A.1.2.1. No trabajadas:****a. De *Dentalium*:**

Nº 37: un *Dentalium* (lámina 120, 8) *.

A.1.2.2. Trabajadas:**A.1.2.2.1. Delgadas:****a. Discoidales:**

Nº 38: media cuenta de caliza blanca con perforación bicónica (lámina 120, 9) *.

Útiles óseos:**A. Elementos sobre soporte modificado parcialmente activos:****A.1. Apuntados:****A.1.2. Fabricados sobre media caña del hueso o una porción inferior:**

Nº 39: fragmento distal de útil. Mide 72 x 11 x 2 mm (lámina 120, 10).

F. Elementos sobre soporte modificado totalmente de sección aplanada:

Nº 40: fragmento proximal de útil de sección plano convexa. Mide 25 x 13 x 3 mm (lámina 120, 11) (S.F.C.).

Nº 41: fragmento mesial de útil de sección oval. Mide 25 x 13 x 3 mm (lámina 120, 12) (S.F.C.).

Nº 42: ídem, 25 x 8 x 2,5 mm (lámina 120, 13) (S.F.C).

Nº 43: fragmento mesial astillado longitudinalmente de sección rectangular. Mide 56 x 4 x 3 mm (lámina 120, 14) (S.F.C).

Nº 44: fragmento mesial de útil de sección oval. Mide 13 x 6 x 2 mm (lámina 120, 15) (S.F.C).

Nº 45: fragmento distal de útil F.1. de sección plano convexa. Mide 68 x 8 x 2 mm (lámina 120, 16) (S.F.C).

Nº 46: fragmento proximal de útil de sección rectangular. Mide 34 x 13 x 2 mm (lámina 120, 17) (S.F.C).

Nº 47: fragmento mesial de útil de sección plano convexa. Mide 23 x 7 x 3 mm (lámina 120, 18) (S.F.C).

Nº 48: fragmento mesial astillado longitudinalmente de útil de sección plano convexa. Mide 28 x 5 x 2 mm (lámina 120, 19) (S.F.C).

Nº 49: fragmento mesodistal de útil de sección rectangular. Mide 75 x 7 x 3 mm (lámina 120, 20) (S.F.C).

Nº 50: fragmento distal de útil F.1. de sección rectangular. Mide 27 x 6 x 3 mm (lámina 120, 21) (S.F.C).

Nº 51: fragmento mesial de útil de sección rectangular. Mide 45 x 6 x 2 mm (lámina 120, 22) (S.F.C).

Diversos:

Nº 52: fragmento informe de hueso con incisiones pequeñas y profundas. Mide 36 x 25 mm (lámina 120, 25) (S.F.C).

Nº 53: fragmento diafisario de especie no determinada con posibles incisiones formando serpentiformes. Mide 134 x 25 x 3 mm (lámina 119, 4) (S.F.C).

Ídolos:

A. Oculados:

Nºs 54-67: catorce ídolos oculados pintados sobre huesos largos de ovicápridos y bóvido. Una descripción exhaustiva de los mismos ya la efectuamos en otro trabajo (SOLER DÍAZ, 1985, 18 y ss.) (lámina 121).

Metal

1. Punzones:

Nº 68: punzón metálico de sección cuadrangular. Mide 124 x 3,5 mm (lámina 120, 23) (SIMÓN GARCÍA, 1998, 106).

Nº 69: punzón metálico de sección cuadrangular. Mide 89 x 2 mm (lámina 120, 24) (SIMÓN GARCÍA, 1998, 106).

Cerámica:

1. Cerámica lisa

Formas:

Clase A. Simples:

Grupo I. Esférico:

Tipo 2. Semiesférico:

Nº 70: (CF 6.811) vaso de la subvariante A.I.2.1.1.a. con el labio redondeado. Pasta compacta con desengrasante calizo fino. Ambas superficies alisadas de color parduzco. Mide 80 mm de diámetro, 45 mm de altura y 7 mm de espesor. (lámina 122, 3) (S.F.C).

Nº 71: (CF 6812) vaso de la subvariante A.I.2.1.1.a. con el labio redondeado. Pasta compacta con desengrasante calizo grande y abundante visible en la superficie de color gris oscu-

ro. Mide 105 mm de DM, 74 mm de altura y 4 mm de espesor. (lámina 122, 1) (S.F.C).

Nº 72: (CF 6807) fragmento de borde y cuerpo de un vaso de la subvariante A.I.2.1.1.d. con el labio recto y mamelones cercanos al labio. Ambas superficies alisadas de color pardo la exterior y gris la interior. La pasta es compacta con desengrasante calizo grande y abundante. Mide 162 mm de D y 10 mm de espesor (lámina 122, 5) (S.F.C).

Nº 73: (CF. 6810). Vaso de la subvariante A.I.2.1.2.a. con el labio redondeado. Pasta compacta con desengrasante calizo grande y abundante visible en la superficie. Ambas superficies alisadas de color grispartido, Mide 151 de DM, 93 mm de altura y 10 de mm espesor. (lámina 122, 2).

Tipo 3. Casquete esférico:

Nº 74: (CF 6808) fragmento de un vaso de la subvariante A.I.3.1.1.d. con el labio redondeado y un mamelón próximo al mismo. Es de color marrón con desengrasante micáceo no visible en la superficie. Mide 140 mm de D x 14 mm de e. (lámina 122, 4) (S.F.C).

Fragmentos:

De borde:

Nº 75: 85 fragmentos de bordes. El 70 % son rectos, los demás son entrantes y exvasados (S.F.C.).

Nº 76: dos fragmentos de borde entrante diferenciado con el labio redondeado y mamelones junto al mismo (CERDA BORDERA, 1983, fig. 4, 4).

De base:

Nº 76: 5 fragmentos de bases planas con un espesor comprendido entre 7 y 14 mm (S.F.C.).

De cuerpo:

Nº 77: 371 fragmentos (S.F.C).

Nº 78: dos fragmentos con perforación (S.F.C.).

Nº 79: 6 fragmentos con las superficies peinadas (lámina 123, 1-6) (S.F.C.).

2. Cerámica decorada: la mayoría de los fragmentos presentados tienen un tratamiento cuidado de las superficies (alisadas, espatuladas). Su coloración gris o parda con desengrasantes variados en cuanto a tamaño y naturaleza caliza o micácea.

Plástica:

Formas:

Clase A. Simples:

Grupo III. Elipsoide vertical:

Tipo 3. Semielipsoide vertical:

Nº 80: fragmento de borde de un vaso de la subvariante A.III.2.1 ? c con el labio redondeado y asa de cinta vertical de 60 mm de espesor. Presenta un cordón con incisiones cortas y paralelas que se incurva ligeramente en la parte superior del asa. Ambas superficies alisadas. Pasta compacta con desengrasante calizo. Su DM. es de 222 mm y su Db de 208 mm (lámina 123, 17) (S.F.C).

De cuerpo:

Nº 81: fragmento con pasta grosera con cordón digitado (lámina 123, 14) (S.F.C).

Impresa:**Fragmentos:****De cuerpo:**

Nº 82: fragmentos de cuerpo con unguilaciones en la superficie externa (lámina 123, 12) (S.F.C).

Incisa:**Fragmentos:****De borde:**

Nº 83: fragmento de borde curvo exvasado con incisiones suaves formando un motivo de retícula. Su labio es engrosado externo. (lámina 123, 7) (S.F.C).

Nº 84: fragmento de borde recto diferenciado con labio redondeado y pequeñas incisiones paralelas al borde. Podrían responder a un tratamiento de la superficie y no a una decoración (lámina 123, 8) (S.F.C).

Nº 85: fragmento de borde recto con el labio redondeado y gruesas incisiones verticales junto al labio (lámina 123, 9) (S.F.C).

De cuerpo:

Nº 86: fragmento de cuerpo con cuatro incisiones anchas (¿impresiones?) y cuatro incisiones oblicuas paralelas y rectas. (lámina 123, 10) (S.F.C).

Nº 87: fragmento con decoración incisa con restos de dos bandas separadas con un motivo de retícula en cada uno de ellos (lámina 123, 11) (S.F.C).

Esgrafiada:**Fragmentos:****De carena:**

Nº 88: fragmento de carena de un vaso con la superficie bruñida de color negruzco, con un motivo formado por el cruce de dos líneas formando zigzags y una línea de motivos pseudoromboidales de disposición horizontal a la altura de la carena. (lámina 123, 14) (S.F.C).

De cuerpo:

Nº 89: fragmento de cuerpo de color negruzco con superficies bruñidas. La decoración conforma una línea de rombos rellenos de pequeños trazos oblicuos paralelos (lámina 123, 15) (S.F.C).

FAUNA:

dos molares de herbívoro

un colmillo de *Sus scrofa* (lámina 120, 28) *

MALACOFAUNA:

- dos fragmentos de *Pecten jacobaeus* (lámina 120, 26) (S.F.C)*

- una concha de *Cerastoderma edule* (lámina 120, 27) (S.F.C).

- una concha de *Patella* (lámina 120, 30) (S.F.C).

BIBLIOGRAFÍA:

CERDÁ BORDERA, 1983 y 1983b; GONZÁLEZ PRATS, 1982; SIMÓN GARCÍA, 1998; SOLER DÍAZ, 1985.

118. COVA DE BOLUMINI.

Alfafara (L'Alcoià).

COORDENADAS GEOGRÁFICAS: 38° 46' 10" N y 3° 08' 05" E (M).

COORDENADAS UTM: 712739.68 4294111.70

EXCAVACIÓN: fue prospectada y parcialmente excavada por C. Visedo y J. Senent. Posteriormente fue excavada por V. Pascual y el Centro Excursionista de Alcoy en 1954 y 1967 respectivamente.

MATERIAL: en el Museo de Alcoy.

INHUMACIONES: se conserva un cráneo ahumado en el Museo de Alcoy. Es lógico pensar que en el yacimiento existieran más restos que lo confirmaran como enterramiento múltiple. De hecho V. Pascual menciona la presencia de otros huesos sin realizar relación alguna.

GENERALIDADES: se trata de una cavidad grande. Se abre al NW, a unos 800 m sobre el nivel del mar, en la Serra de Mariola, dentro de las partida de *Les Fontanerets*. En la prospección de V. Pascual se hizo una cata en la parte izquierda de la cueva. Extrajo tierras rojas muy apelmazadas con restos de carbones y huesos humanos y de animales.

CULTURA MATERIAL²³⁰:

Industria lítica**P. tallada:**

Clase A. Piezas de matriz laminar poco modificada:

A.1. Láminas o cuchillos:**A.1.1. Sin retoque:**

Nº 1: (9199) fragmento proximal de lámina simple de sílex de sección trapezoidal con talón facetado, bulbo marcado y microescotaduras irregulares en ambos laterales. Mide 25,7 x 17,1 x 4,2 mm (lámina 124, 1).

A.1.3. Con retoque:**A.1.3.a. Con retoque en un lado:**

Nº 2: (9198) fragmento mesial de lámina simple de sílex de sección trapezoidal con microescotaduras irregulares en ambos laterales. Presenta cresta de flexión en ambas fracturas y un levantamiento térmico en el reverso. Tiene retoque Pl. p. d. c. lat. der. prox. J. Bernabeu lo clasifica como elemento de hoz. Nosotros no hemos observado el lustre de cereal. Mide 31 x 16 x 4,5 mm (lámina 124, 2).

Nº 3: (9203): fragmento proximal de lámina simple de sílex de sección trapezoidal con talón diedro, bulbo difuso y retoque Pl. p. d. c. lat. izq. Presenta microescotaduras irregulares en el lateral derecho. Mide 28 x 13 x 2,5 mm (lámina 124, 3).

Clase E. Piezas realizadas sobre lasca y sobre fragmentos:

1. Lascas sin retoque (simples y de semidescortezado):

Nº 4: (9203) lasca simple sin uso.

2. Lascas con retoque:

Nº 5: (9200) fragmento de lasca de cristal de roca de sección trapezoidal triangular con retoque Pl. p. d. c. lat. izq. distal y Pl. m. d. c. lat. der. Mide 31,5 x 20 x 5 mm (lámina 124, 4).

230. Parte del mismo ha sido dado a conocer por V. Pascual (1957), M^a D. Asquerino (1978) y Bernabeu (1984). De los tres autores utilizamos dibujos y referencias.

Nº 6: (9202) lasca de semidescortezado de sección plano convexa. Presenta retoque A.p.d.c. distal y s.p.d.c. lat. der. Mide 21 x 16,5 x 9 mm (lámina 124, 5).

Diversos:

(9203-1 y 9204-4) dos fragmentos de sílex con levantamientos térmicos.

P. pulimentada:

A. Hachas:

Nº 7: (9195) fragmento de hacha de forma trapezoidal. Caras: x/x; bordes vistos de cara: convexos, vistos de perfil: en curva uniforme; corte visto de cara: convexo, visto de frente: recto sinuoso. Sección: oval. Materia prima: sillimanita. Mide 27 x 13 x 8,5 mm (lámina 124, 6).

Nº 8: (9194) hacha de forma rectangular. Caras: x/x; bordes vistos de cara: x, vistos de perfil: en arista; talón visto de cara: recto, visto de perfil: facetado; corte visto de cara: recto, visto de frente: convexo, muy sinuoso. Sección oval. Materia Prima. diabasa. Está muy deteriorada. Mide 40 x 42 x 12 mm (lámina 124, 7).

Objetos de adorno:

Clase A. Objetos con una o más perforaciones:

A.1. Simple:

A.1.1. Colgantes:

A.1.1.1. No trabajados:

a. Conchas:

Nº 9: concha de *Cypraea spurca* perforada (BERNABEU, 1979, 204).

Nº 10: concha de *Buccinum undulatum* perforada (BERNABEU, 1979, 204).

A.1.1.2. Trabajados:

b. Rectos:

Nº 11: (9191) colgante recto acanalado en hueso con 16 acanaladuras y perforación bicónica en un extremo fracturada. Presenta una fractura longitudinal en su parte media y su sección es circular. Mide 31 x 6 mm (lámina 124, 8).

d. Triangulares:

Nº 12: (91933) colgante triangular en hueso de sección biconvexa. Presenta perforación bicónica en el extremo más estrecho. Mide 21 x 11 x 4 mm (lámina 124, 11).

e. Trapezoidales:

Nºs 12 y 13: (9193-1 y 9193-2) dos colgantes subtriangulares en piedra verde con perforación bicónica en el extremo más estrecho. Sección rectangular. Miden 20 x 7,5 x 3 y 20,5 x 9 x 4 mm (lámina 124, 9 y 10).

A.1.2 Cuentas:

A.1.2.2. Trabajadas:

A.1.2.2.1. Delgadas:

a. Discoidales:

Nº 15: 83 cuentas discoidales en hueso con perforación bicónica. Miden D entre 3 y 4 mm y e entre 1 y 2 mm (PASCUAL, 1957, fig. 2).

Nº 16: cinco similares en piedra gris.

A.2. Con perforación en V:

A.2.1. Botones:

Nº 17: botón hemiesférico en hueso de base pseudorrectangular con perforación en V. J. Bernabeu lo publica como tra-

pezoidal (BERNABEU, 1984, fig. 40, BO 18). Mide 15 x 4 mm (lámina 124, 12).

Útiles óseos:

A. Elementos sobre soporte modificado parcialmente activos:

A.1. Apuntados:

A.1.1. Fabricados sobre la caña entera del hueso:

a. Robustos:

Nº 18: (9188) fragmento de útil sobre diáfisis de ovicáprido. Mide 96 x 15 x 12 mm (lámina 124, 15).

b. Frágiles:

Nº 19: útil sobre tercio de tibia de *Oryctolagus cuniculus* con la parte activa fracturada. Mide 70,5 x 12 x 6 mm (PASCUAL, 1957, fig. 2).

Nº 20: fragmento distal de útil de sección en «U». Mide 30 x 4 x 2,5 mm (lámina 124, 13).

A.1.2. Fabricados sobre la media caña del hueso o una porción inferior:

Nº 21: (9204) fragmento proximal de útil de sección en «U» (lámina 124, 16).

F. Elementos sobre soporte modificado totalmente de sección aplanada:

Nº 22: útil fragmentado en la punta de sección biconvexa. Mide 102 x 12 x 4 (lámina 124, 17).

Ídolos:

A. Oculados:

Nº 23: ídolo oculado sobre radio de ovicáprido que conserva una de las epífisis, estando la otra cortada a bisel. La pintura ha corroído bastante la superficie del hueso. Fue dado a conocer por V. Pascual (1957), siendo sorprendente la pérdida de pintura, si se compara la fotografía con la realidad actual. Mide 128 x 30 x 12 mm (lámina 124, 14).

La decoración la hemos dividido en tres partes:

A. La banda superior. Presenta la pintura muy deteriorada y casi perdida. Se trata de una banda de disposición horizontal de trazo irregular, que configura un ángulo con el vértice hacia abajo. Se dispone a 1 mm del extremo superior del soporte.

B. A 3 mm del vértice de la banda anterior se sitúa la zona facial que ocupa un friso de 43 mm. El extremo superior se conforma con un trazo de disposición horizontal, con entrantes y salientes a modo de «pinceladas» irregulares; el extremo inferior se conforma de igual forma, si bien las «pinceladas» se prolongan hacia abajo con el resultado de pequeños trazos verticales y paralelos.

Los «ojos» son semicircular el izquierdo y pseudorrectangular el derecho. Cada uno está rodeado de un medio anillo reservado a la pintura, al que le rodea otro pintado. En medio de ambos existe un estrecho trazo vertical pintado a modo de «nariz esquematizada» que une las dos zonas, superior e inferior, del friso facial.

C. Existen tres bandas de trazo irregular de disposición horizontal. La primera presenta en el contorno superior un apéndice triangular con el vértice hacia arriba que dista 3 mm de

la zona anterior. En el contorno inferior presenta un entrante en forma de «U» invertida.

A 3 mm de la anterior se dispone la segunda banda, que nos ha llegado muy deteriorada con los contornos originales casi perdidos. Debió tener las mismas características que la anterior. 9 mm por debajo existe la última banda. Su extremo superior está conformado por cuatro apéndices triangulares alineados con los vértices hacia arriba, mientras que el contorno inferior posee un apéndice triangular con el vértice hacia abajo. Este último dista 21 mm del extremo inferior del soporte.

Nº 24: (2594) ídolo oculado sobre radio de ovicáprido con la epífisis superior cortada a bisel, conservando la inferior. Mide 110 x 16,5 x 10 mm. La decoración según M^a D. Asquerino es excisa, lo que debe indicar una talla. Es difícil pronunciarse por la técnica empleada ya que puede tratarse de pintura que ha ido corroyendo la superficie del soporte hasta desaparecer. En este sentido, hay que indicar que las zonas rebajadas son las que normalmente en este tipo de ídolos van pintadas (lámina 124, 9).

La decoración la hemos dividido en tres partes:

A. La banda superior, situada a 14 mm del extremo del soporte. Está compuesta por unos trazos verticales cortos y oblicuos convergentes en el centro.

B. La zona de «tatuaje facial» se encuentra a escasa distancia de la banda anterior toda ella mal delimitada y rehundida. La zona A podría interpretarse como correspondiente a las «pinceladas» irregulares que normalmente delimitan el contorno superior de la «zona facial».

Los «ojos», también rehundidos, son semicirculares, quedando las «cuencas» semicirculares en el plano normal del soporte y separadas por un trazo vertical rehundido a modo de nariz esquematizada.

C. Casi tocando la zona anterior se sitúa una banda de disposición horizontal conformada por trazos verticales y oblicuos, cortos y divergentes desde el centro. Podría tratarse del contorno inferior de la «zona facial».

Por debajo existe una segunda y última banda con la misma disposición, con un apéndice triangular con el vértice hacia arriba en el contorno superior y un entrante en forma de «U» invertida en el contorno inferior, que dista 39 mm del extremo del soporte.

Nº 25: (2593) ídolo oculado sobre radio de ovicáprido que conserva ambas epífisis. Mide 126 x 17 x 10,5 mm. Presenta la misma problemática en cuanto a su fabricación que el anterior (lámina 124, 18).

La decoración la hemos dividido en partes zonas:

A. La banda superior de disposición horizontal. En el contorno superior presenta un entrante en forma de «U» y el inferior un apéndice triangular con el vértice orientado hacia abajo.

B. La «zona facial» se dispone a unos 6 mm de la banda anterior con el contorno muy mal delimitado y ocupando un friso de unos 40 mm. En medio de ésta se sitúan los «ojos» elípticos y rehundidos, delimitados por cuencas de forma similar y con la superficie normal del soporte. En medio de ellas existe

una trazo vertical rehundido a modo de «nariz esquematizada».

C. A 5 mm de la zona anterior se sitúa la primera de las tres bandas horizontales inferiores, caracterizada por un apéndice triangular en el contorno superior. El contorno inferior tiene un entrante en forma de «V» invertida. 2 mm por debajo de esta última se sitúa una banda similar cuyo contorno inferior dista 30 mm del extremo inferior del soporte.

Cerámica:

1. Cerámica lisa

Formas:

Clase A. Simples:

Grupo I. Esférico:

Tipo 2. Semiesférico:

Nº 26: fragmento de borde y cuerpo de un vaso de la subvariante A.I.2.1.1.? d. con el labio redondeado. Mide 180 mm de D y 6 mm de e. (lámina 125, 2).

Nº 27: fragmento de borde de un vaso de la subvariante A.I.2.1.1.? a con labio redondeado y mamelón cónico. Mide 202 mm de D y 5,7 mm de e. (lámina 125, 1)

Nº 28: fragmento de borde de un vaso de la subvariante A.I.2.1.1.? c con labio apuntado. Mide 163 mm de Db, 168 mm de D y 7 mm de e. (lámina 125, 3).

Fragmentos:

De borde:

Nº 29: fragmento de cuerpo y borde de un vaso con cuello de borde exvasado y labio redondeado. Mide 202 mm de D y 5,7 mm de e. (lámina 125, 5).

Nº 30: fragmento de cuerpo y borde con el labio redondeado. Mide 175 mm de D, 164 mm de Db y 8,5 mm de e. (lámina 125, 4).

De cuerpo:

Nº 31: 157 fragmentos informes que, como los vasos antes descritos tienen la pasta compacta con desengrasante calizo. Las superficies están alisadas y son de color rojonegro o pardusco gris. Presentan un espesor comprendido entre 4 y 8 mm.

2. Cerámica decorada:

Incisa:

Fragmentos:

De borde:

Nº 32: fragmento de borde recto entrante de un vaso con el labio redondeado. Presenta dos líneas paralelas de disposición vertical en las que convergen trazos oblicuos paralelos (BERNABEU AUBÁN, 1984, Fig. 40, 5). Recientemente se ha atribuido este fragmento cerámico al Bronce Final (LORRIO ALVARADO, 1996, Fig. 3, 5)

Nº 33: fragmento de borde recto exvasado de un vaso con el labio redondeado. Presenta una retícula a cierta distancia del labio (BERNABEU AUBÁN, 1984, Fig. 40, 4). Recientemente se ha atribuido este fragmento cerámico al Bronce Final (LORRIO ALVARADO, 1996, Fig. 3, 4)

3. Cerámica campaniforme²³¹:

Fragmentos:

De cuerpo:

Nº 34: fragmento de borde recto exvasado de un vaso con el labio convexo. Contiene dos bandas horizontales y paralelas, dispuesta la primera justo por debajo del labio. Ambas bandas quedan delimitadas por una línea horizontal de la que parte una retícula (BERNABEU AUBÁN, 1984, Fig. 40, 3). Este fragmento se ha puesto en relación con el campaniforme puntillado-geométrico (LORRIO ALVARADO, 1996, Fig. 3: 2)

Nº 35: 6 fragmentos de un vaso decorado con reticulado separado por una banda en la que se observan dos líneas de motivos *pseudoexcisos* (BERNABEU AUBÁN, 1984, Lám. 18, B6). Es un vaso con una decoración incisa e impresa (LORRIO ALVARADO, 1996, Fig. 3, 3)

BIBLIOGRAFÍA:

ASQUERINO FERNÁNDEZ, 1978; BERNABEU AUBÁN, 1979b y 1984; LORRIO ALVARADO, 1996; PASCUAL PÉREZ, 1957; RUIZ SEGURA, 1990; SEGURA MARTÍ, 1985; VISEDO MOLTÓ, 1959.

119. COVA DE LA PEDRERA.

Banyeres (L'Alcoià).

COORDENADAS GEOGRÁFICAS: 38° 43' 00" N. y 0° 40' 53" W (G)

COORDENADAS UTM: 701592.01 4287959.50

EXCAVACIÓN: fue excavada por un grupo local de aficionados.

MATERIAL: en la Colección arqueológica de Banyeres.

INHUMACIONES: se constatan restos humanos (cuatro cráneos y tres calotas craneales) que identifican a siete individuos, de los que cinco son mujeres, uno es varón y dos son niños. Parece que todos son jóvenes y que los adultos fallecieron en torno los 20 años.

GENERALIDADES: se trata de una cueva de pequeñas dimensiones, abierta a unos 800 m sobre el nivel del mar, situada en un puntal rocoso del extremo del *Pla Roig*, frente a la población de Banyeres y dentro de una cantera. Contenía una débil capa de tierras de coloración marrón clara con abundantes piedras medianas y pequeñas. Una gran roca servía como protección a varios de los restos craneales allí hallados.

CULTURA MATERIAL²³²:

Industria lítica

P. tallada:

Clase A. Piezas de matriz laminar poco modificada:

A.1. Láminas o cuchillos:

A.1.1. Sin retoque:

Nº 1: (7) fragmento proximal de lámina simple de sección transversal poligonal/trapezoidal. Bulbo difuso, talón liso y fractura distal limpia. Mide 25 x 12 x 5 mm. Presenta micro-

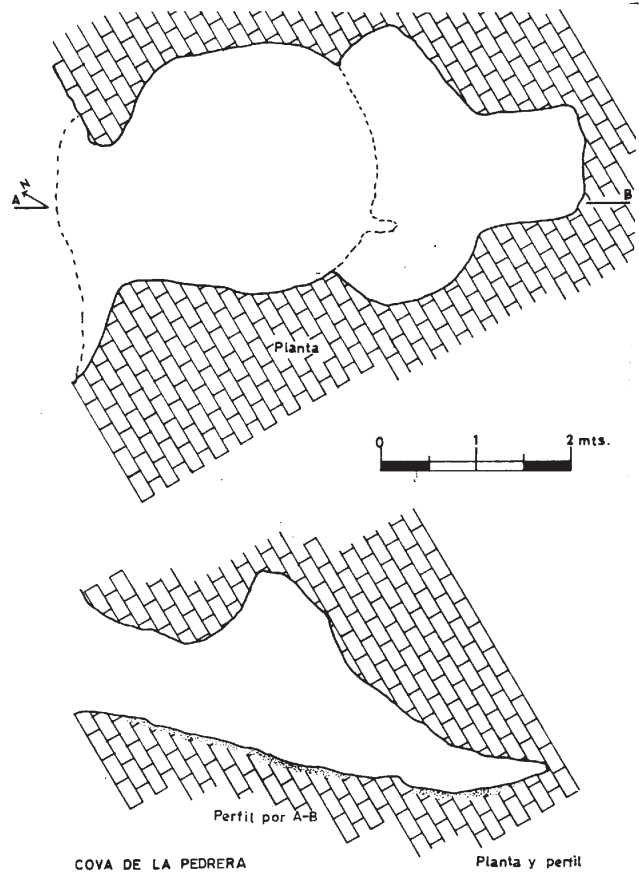


Figura 80. Planta y sección de la Cova de la Pedrera (APARICIO *et alii*, 1981, Fig. 42).

escotaduras en ambos laterales (APARICIO *et alii*, 1981, 93) (lámina 126, 1).

Nº 2: (inédita) lámina simple de sección transversal trapezoidal. Bulbo marcado y talón liso. Mide 103 x 28 x 6 mm. Presenta microescotaduras en ambos laterales (lámina 126, 14).

Nº 3: (inédita) fragmento proximal de lámina simple de sección transversal poligonal. Bulbo marcado, talón liso y fractura distal limpia. Mide 43 x 19 x 5 mm. Presenta microescotaduras en ambos laterales (lámina 126, 13).

A.1.2. Con pseudoretroque:

Nº 4: (8) fragmento distal de laminita simple de sección transversal trapezoidal. Tiene un retoque Pl. mm. d. c. lat. der. prox. (pseudoretroque). La fractura distal es limpia. Mide 17 x 10 x 6 mm (APARICIO *et alii*, 1981, 93).

231. Algunas de las cerámicas de esta cavidad vinculadas al denominado *Horizonte Campaniforme de Transición* (BERNABEU AUBÁN, 1984, Fig 10, B1, B2; Fig 40, 4-5) se han relacionado en trabajos posteriores con el Bronce Final (RUIZ SEGURA, 1990 y LORRIO ALVARADO, 1996).

232. Ponemos entre paréntesis el número de inventario que los investigadores dan a los materiales del yacimiento. La mayoría de los dibujos los hemos tomado de la obra citada en la bibliografía. El material inédito se encontraba en la misma caja que el publicado. El responsable de la colección, M. Belda nos aseguró que pertenecía a este conjunto. No obtuvimos ninguna información sobre el paradero del material referido en la publicación no localizado en la colección.

A.1.3. Con retoque:**A.1.3.a. Con retoque en un lado:**

Nº 5: (1) fragmento distal de lámina simple de sección transversal trapezoidal. Fractura proximal limpia. Presenta un retoque s/Pl. m/p. d. c. prox. Mide 48 x 19 x 6 mm (APARICIO *et alii*, 1981, 93) (lámina 126, 2).

A.1.3. Con retoque:**A.1.3.c. Con retoque en más de un lado:**

Nº 6: (6) fragmento mesial de lámina simple de sección transversal trapezoidal. Tiene un retoque Pl. mp. d. c. lat izq; Pl. p. d. c. lat. der. Mide 25 x 20 mm. No la hemos podido ver (APARICIO *et alii*, 1981, 93) (lámina 126, 3).

Clase B. Puntas de flecha:**V.1.a. Romboidales amigdaloides sin aletas inversas:**

Nº 7: (2) Lxr Prr, R4, ?, S2, A, 21 x 15 x 4 mm (APARICIO *et alii*, 1981, 93) (lámina 126, 4).

Nº 8: (22) Lxr Prr, R4, ?, S2, A, 31 x 16 x 4 mm (APARICIO *et alii*, 1981, 93) (lámina 126, 5).

VI.B.1.b. De pedúnculo y lados convergentes con aletas agudas:

Nº 9: (inédita) Lrr Prr, R4 dent, S1, S, ? Está fracturada en la punta 20 x 17 x 3 mm (lámina 126, 7).

Nº 10: (inédita) Lrr PBr, R4 dent, ?, S1, S, 21 x 16 x 3 mm (lámina 126, 6).

VI.B.2.c. De pedúnculo y lados convergentes con una aleta obtusa:

Nº 11: (3) Lrr Pxr, R3 dent, N, S1, A, 48 x 22 x 4 mm (APARICIO *et alii*, 1981, 93) (lámina 126, 9).

Fragmentos:

Nº 12: (4) De cuerpo. Lrr, R4, ?, S1, S, 20 x 10 mm. No la hemos podido ver (APARICIO *et alii*, 1981, 93) (lámina 126, 10).

Clase E. Piezas realizadas sobre lasca y sobre fragmentos: 1. Lascas sin retoque (simples y de semidescortezado):

Nº 13: (10) fragmento distal de lasca simple de sílex sin retoque de sección transversal triangular. La fractura proximal es limpia y tiene microescotaduras. Mide 17 x 11 x 6 mm (APARICIO *et alii*, 1981, 93) (lámina 126, 11).

Nº 14: (9) lasca simple de sílex sin retoque de sección transversal poligonal. Mide 14 x 14 mm No la hemos podido ver (APARICIO *et alii*, 1981, 93) (lámina 126, 12).

Nº 15: lasca de semidescortezado de sílex sin retoque. El bulbo es difuso, el talón liso y tiene microescotaduras. Mide 41 x 22 x 4 mm (APARICIO *et alii*, 1981, 98).

Nº 16: (38) lasca simple de sílex sin retoque. Tiene el bulbo difuso y el talón roto. Mide 25 x 18 x 9 mm (APARICIO *et alii*, 1981, 98).

Nº 17: (24) lasca simple de sílex sin retoque. Su sección transversal es poligonal, tiene el bulbo difuso y el talón liso. Mide 41 x 22 x 16 mm (APARICIO *et alii*, 1981, 93).

Nº 18: (inédita) lasca simple de sílex con talón puntiforme, bulbo marcado y sección transversal poligonal. Mide 54 x 40 x 19 mm (lámina 126, 15).

5. Lascas con denticulado lateral:

Nº 19: (11) denticulado sobre lasca de descortezado de sílex. Retoque Pl. p. d. dent. lat. izq. distal. Tiene el talón liso y el bulbo difuso. Mide 35 x 27 x 8 mm (APARICIO *et alii*, 1981, 93) (lámina 126, 16).

6. Lascas con retoque lateral (raederas):

Nº 20: (5) raedera sobre lasca simple de sílex. Tiene un retoque Se. p. d. c. lat. izq. y distal. Su sección transversal es poligonal. Mide 36 x 16 x 19 mm (APARICIO *et alii*, 1981, 93) (lámina 126, 17).

Clase F. Piezas relacionadas con el proceso de talla:**1. Núcleos:**

Nº 21: (36) núcleo de sílex de extracción laminar. Mide 30 x 26 x 15 mm (APARICIO *et alii*, 1981, 98).

Nº 22: (23) núcleo de sílex de extracción laminar. Mide 48 x 31 x 25 mm (APARICIO *et alii*, 1981, 93).

Nº 23: (inédito) núcleo de sílex de extracción laminar. Mide 27 x 23 x 15 mm.

2. Restos de talla:

Nº 24: (37) resto de talla, afectado por levantamientos térmicos. Mide 30 x 14,5 x 4 mm (APARICIO *et alii*, 1981, 98).

Objetos de adorno:**Clase A. Objetos con una o más perforaciones:****A.1. Simple:****A.1.1. Colgantes:****A.1.1.1. No trabajados:****a. Conchas:**

Nº 25: (12) Concha con el natis perforado de *Glycymeris violanscens* (APARICIO *et alii*, 1981, 93) (lámina 126, 18).

Nº 26: (13) Concha con el natis perforado de *Glycymeris violanscens* (APARICIO *et alii*, 1981, 93) (lámina 126, 19).

Nº 27: (19) Concha de *Conus mediterraneus* con el natis perforado (APARICIO *et alii*, 1981, 93) (lámina 126, 20).

Nº 28: (35) Concha de *Conus mediterraneus* con el natis perforado. Apareció dentro del cráneo nº 34 (APARICIO *et alii*, 1981, 98) (lámina 126, 21).

Nº 29: (20) Concha de *Tricolia pulla* perforada en una cara (APARICIO *et alii*, 1981, 93) (lámina 126, 22).

A.1.1.2. Trabajados:**d. Triangulares:**

Nº 30: (15) colgante subtriangular de caliza de sección transversal plano convexa. La perforación es cónica. Es bastante atípico y burdo. Mide 31 x 30 x 16 mm (APARICIO *et alii*, 1981, 93) (lámina 126, 23).

A.1.2 Cuentas:**A.1.2.2. Trabajadas:****A.1.2.2.1. Delgadas:****b. Globulares:**

Nº 31: (18) cuenta globular con perforación bicónica en hueso o caliza. Mide 10 x 5 mm (APARICIO *et alii*, 1981, 93) (lámina 126, 24).

c. Bitroncocónicas:

Nº 32: (17) cuenta bitroncocónica con perforación bicónica en hueso o caliza. Mide 8 x 5 mm (APARICIO *et alii*, 1981, 93) (lámina 126, 25).

A.1.2.2.2. Gruesas:**a. Cilíndricas:**

Nº 33: (16) fragmento de cuenta de collar cilíndrica en piedra verde con perforación cilíndrica. Mide: 13 x 9 mm (APARICIO *et alii*, 1981, 98. Para los autores es gris) (lámina 126, 26).

b. Ovoides:

Nº 34: (14) cuenta de collar ovoide con perforación bicónica sobre variscita (piedra verde). Mide 23 x 14 mm (APARICIO *et alii*, 1981, 93) (lámina 126, 27).

Diversas:

Nº 35: cuenta de collar circular pequeña. No la hemos podido ver (APARICIO *et alii*, 1981, 98).

Metal**1. Punzones:**

Nº 36: punzón de cobre biapuntado de sección transversal cuadrada. Mide 88 x 3 mm (lámina 137, 14) (SIMÓN GARCÍA, 1999, 105)²³³.

7. Aretes:

Nº 37: (25) fragmento de arete de cobre de sección transversal elipsoidal. Mide 6 mm de grosor (APARICIO *et alii*, 1981, 98) (lámina 126, 30). Se ha clasificado como fragmento de brazalet (SIMÓN GARCÍA, 1998, 105).

Nº 38: arete de cobre, abierto, de sección circular con un extremo apuntado. Mide: 10 Mm de espesor (lámina 126, 28) (APARICIO *et alii*, 1981, 98; SIMÓN GARCÍA, 1998, 105).

Nº 39: (21) arete de oro abierto de sección transversal circular. Viene clasificado como pendiente de hilo de oro. No lo hemos podido ver. Mide 1,5 mm de espesor (APARICIO *et alii*, 1981, 93) (SIMÓN GARCÍA, 1998, 105) (lámina 126, 29)²³⁴.

Cerámica:**1. Cerámica lisa****Fragmentos:****De borde:**

Nº 40: (26) fragmento de borde con el labio redondeado. La pasta es de tonalidad negruzca con desengrasante calizo. Tiene un espesor de 12 mm (APARICIO *et alii*, 1981, 98) (lámina 126, 31).

Nº 41: (39) fragmento de borde con el labio redondeado. La pasta es de tonalidad negruzca y la superficie rojiza. Tiene un espesor de 6,5 mm (APARICIO *et alii*, 1981, 98) (lámina 126, 32).

Nº 42: (40) fragmento de borde curvo exvasado y diferenciado de un vaso con el labio redondeado. La pasta es de tonalidad negruzca y la superficie es gris. Tiene un espesor de 6 mm (APARICIO *et alii*, 1981, 98) (lámina 126, 33).

Nº 43: (41) fragmento de borde de «cuenco» sin dibujar con la pasta gris y la superficie marrón clara. La pasta es compacta y el desengrasante calizo. No lo hemos podido ver (APARICIO *et alii*, 1981, 98).

De cuerpo:

Nº 44: (27) fragmento de cuerpo con mamelón, con la pasta y la superficie de tonalidad negruzca. Mide 34,5 x 11,5 mm (APARICIO *et alii*, 1981, 98) (lámina 126, 34).

Nº 45: (4245) cuatro fragmentos de «cuencos» si dibujar con la superficie y pasta de tonalidad negruzca. No los hemos podido ver (APARICIO *et alii*, 1981, 98).

Nº 46 (4653) : ocho fragmentos de cerámica a mano sin determinar de tamaño diminuto. No los hemos podido ver (APARICIO *et alii*, 1981, 98).

FAUNA:

- (5556) tres molares de *Equus caballus* (APARICIO *et alii*, 1981, 98).

(54): dos colmillos de *Sus* (APARICIO *et alii*, 1981, 98).

(inédito) un fragmento de hueso largo sin identificar, posiblemente de *ovicáprido*.

BIBLIOGRAFÍA:

APARICIO *et alii*, 1981; SIMÓN GARCÍA, 1998.

120. COVA DEL PARTIDOR.**Banyeres (L'Alcoià).**

COORDENADAS GEOGRÁFICAS: 38° 42' 35" N y 0° 38' 50" W (G).

COORDENADAS UTM: 704582.81 4287264.53

EXCAVACIÓN: fue excavada por un grupo local de aficionados, posteriormente J. Aparicio encuentra materiales en la escombrera producida por la excavación.

MATERIAL: en la Colección arqueológica de Banyeres.

INHUMACIONES: se constatan restos humanos, sobre todo en la escombrera donde aparecieron muy fragmentados junto a algún diminuto fragmento de cerámica. La observación de estos restos indica que durante la excavación solamente se recogieron los elementos enteros y de cierta entidad (APARICIO *et alii*, 1981, 79). Entre los restos humanos se estudia un cráneo de un individuo de sexo masculino con una edad entre 35 y 40 años (APARICIO *et alii*, 1981, 243). La naturaleza de la excavación y la mención de la existencia de más huesos en la escombrera posibilita que el número de inhumados fuera mayor.

GENERALIDADES: se ubica en la margen derecha del Vinalopó, a unos 810 m sobre el nivel del mar cerca del regulador de aguas denominado Partidor. Se abre en una roca de constitución caliza, constando originalmente de una entrada al SO, y otra a más bajo nivel casi totalmente colmatada. Esta última fue vaciada en su totalidad recogiendo los elementos

233. Este no se asocia en la publicación de referencia (APARICIO *et alii*, 1981) al yacimiento. En nuestra primera revisión lo incluimos entre los materiales del Museo de Banyeres de posible procedencia de cavidades de inhumación múltiple no relacionados en esa publicación.

234. J. L. Simón también menciona la presencia en una colección particular de una cuenta de oro (SIMÓN GARCÍA, 1998, 105).

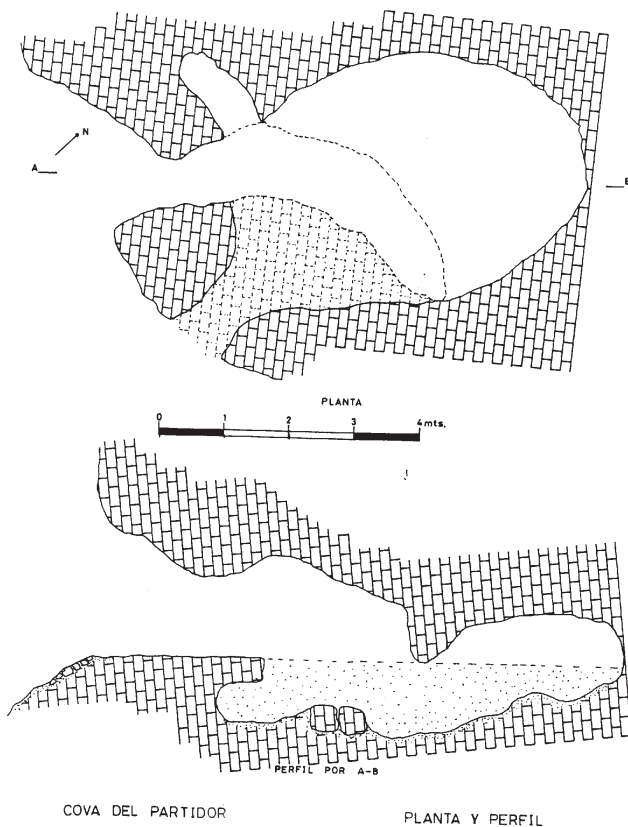


Figura 81. Planta y secciones de la Cova del Partidor (APARICIO ET ALII, 1981, fig. 34).

materiales entre tierras marrón claras con abundantes piedras pequeñas.

La documentación de un cráneo de oso se ha considerado como un testimonio de un rito religioso relacionado con la función funeraria de la cavidad (APARICIO *et alii*, 1981, 89). Sin embargo la cierta amplitud de la boca (APARICIO *et alii*, 1981, Fig. 35) hace posible que la cavidad hubiera estado ocupada por algún úrsido cuando no hubiera presencia humana.

CULTURA MATERIAL²³⁵:

Industria lítica

P. tallada:

Clase A. Piezas de matriz laminar poco modificada:

A.1. Láminas o cuchillos:

A.1.1. Sin retoque:

Nº 1: (2) fragmento proximal de lámina de semidescortezado de sílex de sección transversal triangular/trapezoidal. Tiene el bulbo rebajado, el talón diedro, microescotaduras en ambos laterales y la fractura distal limpia. Mide: 57 x 19 x 4 mm (APARICIO *et alii*, 1981, 82) (lámina 127, 1).

Nº 2: (3) laminita simple de sílex de sección transversal trapezoidal. Tiene el bulbo rebajado, el talón diedro y microescotaduras en ambos laterales. Mide 34 x 10 x 2 mm (APARICIO *et alii*, 1981, 82) (lámina 127, 2).

Nº 3: (4) laminita de semidescortezado de sílex de sección transversal triangular/trapezoidal. Tiene el bulbo difuso y el talón liso. Mide: 34 x 7 x 2 mm (APARICIO *et alii*, 1981, 82) (lámina 127, 3).

Nº 4: (5) laminita simple de sílex de sección transversal triangular. Tiene el bulbo rebajado, el talón liso y microescotaduras en ambos laterales. Mide: 31 x 9 x 1 mm (APARICIO *et alii*, 1981, 82) (lámina 127, 4).

A.1.3. Con retoque:

A.1.3.a. Con retoque en un lado:

Nº 5: (6) laminita simple de sílex de sección transversal trapezoidal. Presenta un retoque S.m.i.c. distal lat. izq. Tiene el talón liso y el bulbo difuso. Mide 27 x 8 x 3 mm (APARICIO *et alii*, 1981, 82) (lámina 127, 5).

Nº 6: (7) fragmento mesial de lámina simple de sílex de sección transversal triangular. Tiene un retoque Pl. p. d. c lat. izq. Tiene la fractura distal con cresta de flexión y la proximal limpia. Mide 11 x 22 x 6 mm (APARICIO *et alii*, 1981, 82) (lámina 127, 6).

Clase B. Puntas de flecha:

IV.1.a. Foliáceas amigdaloides sin aletas inversas:

Nº 7: (8) R4, ?, S1, S, 54 x 15,5 x 5,5 mm (APARICIO *et alii*, 1981, 82) (lámina 127, 7).

IV.2.a. Foliáceas saliciformes sin aletas inversas:

Nº 8: (13) R5, L, S2, S, 33 x 13 x 4 mm (APARICIO *et alii*, 1981, 82) (lámina 127, 8).

IV.? Foliáceas sin determinar por fractura:

Nº 9: (9) R4, ?, S1, S, 47 x 18 x 5 mm (APARICIO *et alii*, 1981, 82) (lámina 127, 9).

V.2.b. Romboidales saliciformes con aletas inversas:

Nº 10: (12) Lxx Prr R4 denticulado, S1, S, en el cuerpo, ?, 39 x 16 x 4 mm (APARICIO *et alii*, 1981, 82) (lámina 127, 15).

VI.B.1.a. De pedúnculo y lados convergentes con aletas rectas:

Nº 11: (15) Lrr Pxr, R3 dent, Ld (córtez), S2, A, 27 x 16 x 3 mm (APARICIO *et alii*, 1981, 82) (lámina 127, 10).

VI.B.1.b. De pedúnculo y lados convergentes con aletas agudas:

Nº 12: (10) Lxx Prr, R3, Ls, S2, S, próxima al tipo III, tiene una aleta fracturada, 33 x 21 x 3 mm (APARICIO *et alii*, 1981, 82) (lámina 127, 11).

Nº 13: (14) Lxx PBr, R5, L, S2, A, 25,6 x 18 x 3 mm (APARICIO *et alii*, 1981, 82) (lámina 127, 12).

VI.B.1.e De pedúnculo y lados convergentes con una aleta recta y otra obtusa:

Nº 14: (11) Lcr Prr, R4 dent, ?, S1, A, tiene una aleta fracturada, 37,5 x 24 x 6 mm (APARICIO *et alii*, 1981, 82) (lámina 127, 13).

235. Ponemos entre paréntesis los números de inventario que los autores de la obra citada en la bibliografía dan a las piezas. Los dibujos los hemos tomado de dicha publicación.

VI.C.1.c. Cruciformes con aletas obtusas:

Nº 15: (16) Lrr P?, R4, ?, S1, S, tiene la punta y los lados fracturados, 28 x 14 x 3 mm (APARICIO *et alii*, 1981, 82) (lámina 127, 14).

Objetos de adorno:**Clase A. Objetos con una o más perforaciones:****A.1. Simple:****A.1.2 Cuentas:****A.1.2.2. Trabajadas:****A.1.2.2.1. Delgadas:****a. Discoidales:**

Nº 16: (23) cuenta discoidal con perforación cilíndrica en piedra de color negro. Mide 7,5 x 2 mm (APARICIO *et alii*, 1981, 82) (lámina 127, 16).

c. Bitroncocónicas:

Nº 17: (21) cuenta bitroncocónica en hueso con perforación bicónica. Mide 7,5 x 5 mm (APARICIO *et alii*, 1981, 82) (lámina 127, 17).

A.1.2.2.2. Gruesas:**b. Ovoides:**

Nº 18: (20) cuenta ovoide con perforación bicónica en calaita o variscita. Mide 11 x 7 mm (APARICIO *et alii*, 1981, 82) (lámina 127, 18).

c. Bicónicas:

Nº 19: (22) cuenta bicónica con perforación bicónica de liguito. Existe un fragmento de la misma. Mide 14 x 12 mm (APARICIO *et alii*, 1981, 82) (lámina 127, 19).

A.2. Con perforación en V:**A.2.1. Botones:**

Nº 20: (17) botón piramidal de base cuadrangular en hueso con perforación en V. Está roto en el puente basal y perforado en la superficie. Mide 19 x 18 x 4,5 mm (APARICIO *et alii*, 1981, 82) (lámina 127, 20).

Clase B. Objetos con estrangulamiento de suspensión:**B.2. Elementos perforados:****B.2.2. Botones de perforación sobreelevada:**

Nº 21: (18) botón en hueso, de perforación sobreelevada y sección transversal planoconvexa. Mide: 18 x 6,5 mm (APARICIO *et alii*, 1981, 82) (lámina 127, 21).

Útiles óseos:**F. Elementos sobre soporte modificado totalmente de sección aplanada:**

Nº 22: (24) fragmento mesodistal de útil de sección transversal planoconvexa. Mide 79,5 x 7 x 3 mm (APARICIO *et alii*, 1981, 82) (lámina 127, 22).

Metal**1. Punzones:**

Nº 23: (25) punzón biapuntado de sección transversal cuadrangular. Mide 88 x 4 x 3 mm (APARICIO *et alii*, 1981, 82) (lámina 127, 23).

Nº 24: (26) punzón biapuntado de sección transversal cuadrangular. Mide 73 x 3 x 3 mm (APARICIO *et alii*, 1981, 82) (lámina 127, 24).

7. Aretes:

Nº 25: (27) fragmento de arete de cobre de sección transversal circular. Mide 6 mm de espesor (lámina 127, 25)

(APARICIO *et alii*, 1981, 82). Se ha clasificado como fragmento de pulsera (SIMÓN GARCÍA, 1998, 105).

Cerámica:**1. Cerámica lisa****Formas:****Clase A. Simples:****Grupo III. Elipsoide vertical:**

Nº 26: (1) vaso de la subvariante A.III.1.2.1.a. con labio plano y , provisto de dos pequeñas asitas tubulares o de *orejita* a mitad del cuerpo. Pasta gris con desengrasante muy fino y superficies sin tratar de tonalidad blanca. Mide 216 mm de DM, 91 mm de Db, 280 mm de h (APARICIO *et alii*, 1981, 82) (lámina 127, 26)

FAUNA:

colmillo de *Sus scrofa* (APARICIO *et alii*, 1981, 89).

tercio distal de hueso largo que conserva la epífisis de animal no identificado (APARICIO *et alii*, 1981, 89).

- cráneo de oso (APARICIO *et alii*, 1981, 89).

cráneo de cánido (APARICIO *et alii*, 1981, 89).

BIBLIOGRAFÍA:

APARICIO *et alii*, 1981; SIMÓN GARCÍA, 1998.

121. COVA DE LA SERP.**Banyeres (L'Alcoià)**

COORDENADAS GEOGRÁFICAS: 38° 41' 30" N. 0° 42' 15" W (G).

COORDENADAS UTM: 699680.92 4285134.88

EXCAVACIÓN: fue excavada por aficionados locales.

MATERIAL: en la Colección arqueológica de Banyeres.

INHUMACIONES: no se constatan restos humanos aunque se considera un enterramiento. De hecho la cavidad no es habitable. La falta de huesos humanos se puede explicar por una recogida poco cuidadosa; la misma consideración se puede hacer con respecto a la falta de la cerámica.

GENERALIDADES: se encuentra en la parte más occidental del término municipal, en las cercanías del paraje conocido como La Extremera, en uno de los barrancos septentrionales de la Penya Blasca, casi en el mismo límite con Benejama.

Se orienta al NE. Consta de un abrigo exterior, abierto a unos 800 m sobre el nivel del mar, que contiene una buena capa de tierra negruzca, que quizá tenga un yacimiento arqueológico de habitación, aunque de naturaleza desconocida por no haberse realizado ningún sondeo adecuado y dos diminutas oquedades interiores, siendo la de la derecha la que contenía el depósito arqueológico. En opinión de los autores citados en la bibliografía, todavía queda en la cavidad parte del sedimento arqueológico sin excavar.

CULTURA MATERIAL²³⁶:**Industria lítica:****P. tallada:**

Clase A. Piezas de matriz laminar poco modificada:

Clase B. Puntas de flecha:

VI.B.1.a. De pedúnculo y lados convergentes con aletas rectas:

Nº 1: (2) Lrr Prr, R4, ?, S1, S, 64,5 x 23,6 x 5 mm , (APARICIO *et alii*, 1981, 117) (lámina 128, 1).

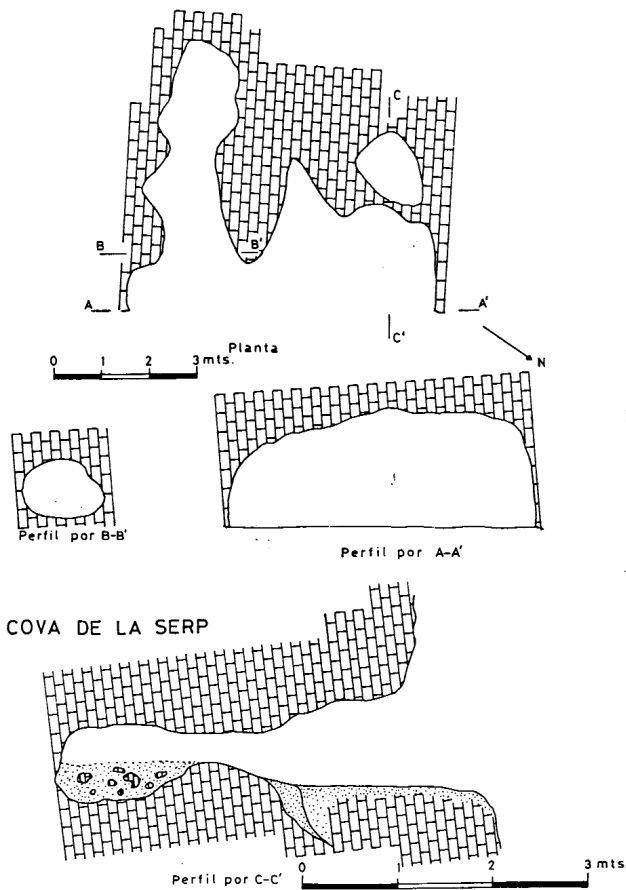


Figura 82. Planta y secciones de la Cova de la Serp (APARICIO ET ALII, Fig. 64).

VI.B.1.b. De pedúnculo y lados convergentes con aletas agudas:

Nº 2: (4) Lrr PBr, R3, Ls, S1, S, 27 x 28 x 4 mm. Le falta la parte activa y una aleta (APARICIO *et alii*, 1981, 117) (lámina 128, 2).

Nº 3: (3) Lrr PBr, R4, ?, S1, S, 37 x 25 x 4 mm (APARICIO *et alii*, 1981, 117) (lámina 128, 4).

VI.B.1.c. De pedúnculo y lados convergentes con aletas obtusas:

Nº 4: (5) Lrr Prr, R4 dent ?, S1, S, 36 x 15 x 4 mm (APARICIO *et alii*, 1981, 117) (lámina 128, 3).

VI.B.2.a. De pedúnculo y lados convergentes con una aleta recta:

Nº 5: (6) Lrr Prr, R4 dent ?, S1, A, 32 x 13 x 3 mm (APARICIO *et alii*, 1981, 117) (lámina 128, 5).

P. pulimentada:

A. Hachas:

Nº 6: (1) hacha pulimentada de forma trapezoidal. Caras :biconvexas; bordes vistos de cara: convexo/convexo, vistos

de perfil facetados; talón visto de cara: redondeado, visto de perfil: facetado; corte visto de cara: convexo, visto de perfil : recto, presenta microescotaduras; sección transversal: rectangular. Materia Prima: diabasa. Mide : 95 x 50 x 25,5 mm (APARICIO *et alii*, 1981, 117) (lámina 128, 15).

Objetos de adorno:

Clase A. Objetos con una o más perforaciones:

A.1. Simple:

A.1.2 Cuentas:

A.1.2.2. Trabajadas:

A.1.2.2.1. Delgadas:

a. Discoidales:

Nºs 7-11: (11-15) cinco cuentas de collar discoidales con perforación cónica y bicónica, de las que una es de color negro y el resto verde. Sus diámetros oscilan entre 8 y 5 mm y su espesor es de 2 mm (APARICIO *et alii*, 1981, 117) (lámina 128, 6-10).

A.1.2.2.2. Gruesas:

b. Ovoides:

Nºs 12 13:(910) dos cuentas de collar ovoides con perforación bicónica sobre calaita o variscita. Miden 13 x 7 y 11,5 x 7 mm (APARICIO *et alii*, 1981, 117) (lámina 128, 11-12).

Nº 14: (7) una cuenta de collar ovoide con perforación bicónica en calaita. Mide 22 x 17 mm (lámina 128, 13).

c. Bicónicas:

Nº 15: (8) cuenta de collar bicónica sobre calaita o variscita con perforación bicónica. Mide 14 x 5 mm (APARICIO *et alii*, 1981, 117) (lámina 128, 14).

BIBLIOGRAFÍA:

APARICIO *et alii*, 1981

122. COVA DE LA RELIQUIA.

Banyeres (L'Alcoià).

COORDENADAS GEOGRÁFICAS: 38° 42' 30" N. y 0° 39' 40" W (G).

COORDENADAS UTM: 703378.91 4287079.44

EXCAVACIÓN: fue excavada por un grupo de aficionados locales.

MATERIAL: en la Colección arqueológica de Banyeres.

INHUMACIONES: se constatan restos humanos. En concreto una calota carente de eplacnocráneo que identifica a un individuo masculino que debió morir entre los 35 y 40 años (APARICIO *et alii*, 1981, 189-191). La naturaleza de la actuación y la cultura material hallada nos hace poner en duda que éste sea el único individuo inhumado en la cavidad.

GENERALIDADES: se ubica en la parte central del Pla Roig, próxima a la Cova del Llarg, y como ésta se trata de una sima con estrecha boca cenital y ancha campana basal. Se encuentra a unos 800 m sobre el nivel del mar.

CULTURA MATERIAL²³⁷:

Industria lítica

P. tallada:

Clase A. Piezas de matriz laminar poco modificada:

A.1. Láminas o cuchillos:

A.1.1. Sin retoque:

Nº 1: (29) lámina simple de sílex de sección trapezoidal/poligonal. Tiene el bulbo difuso y el talón liso. Se observan

236. Ponemos entre paréntesis el número de inventario que los autores adjudican a los materiales. Los dibujos los hemos tomado de la obra citada en la bibliografía.

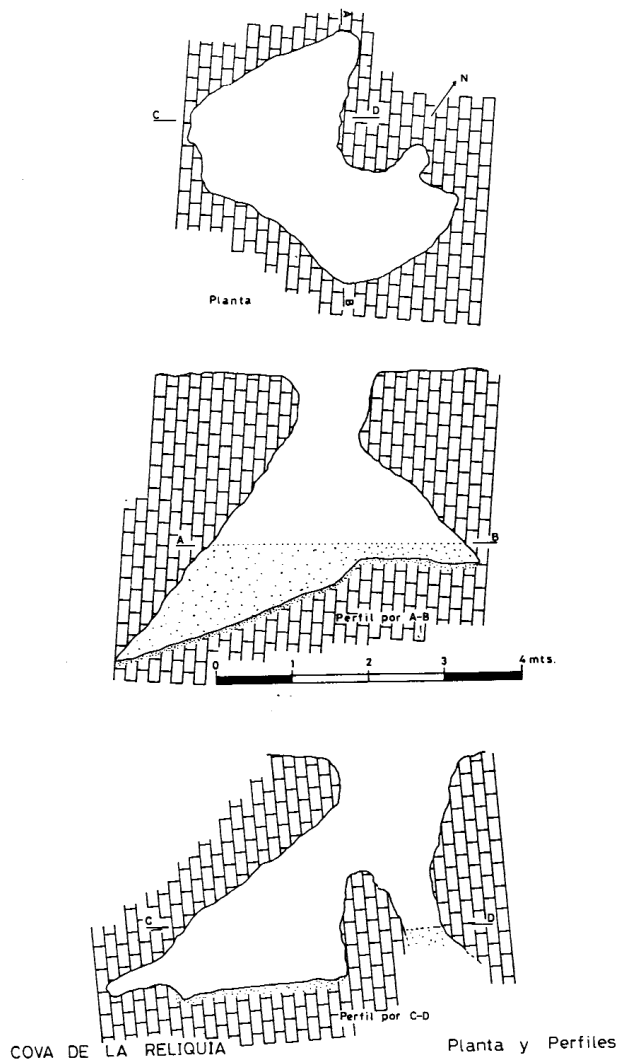


Figura 83. Planta y secciones de la Cova de la Reliquia (APARICIO ET ALII, Fig. 51).

microescotaduras en ambos lados. Mide 92,5 x 16 x 4 mm (APARICIO *et alii*, 1981, 112) (lámina 129, 1).

Nº 2: (30) laminita de semidescortezado de sílex de sección trapezoidal/poligonal. Tiene el talón liso, el bulbo difuso y microescotaduras en ambos lados. Mide 67,5 x 10 x 3 mm (APARICIO *et alii*, 1981, 112) (lámina 129, 2).

Nº 3: (31) fragmento proximal de lámina simple de sílex de sección trapezoidal. Tiene el talón liso, el bulbo marcado, la fractura distal limpia y microescotaduras en ambos lados. Mide 38 x 21 x 6 mm (APARICIO *et alii*, 1981, 112) (lámina 129, 3).

Nº 4: (33) fragmento distal de laminita simple de sílex de sección poligonal. Filos con microescotaduras y fractura distal limpia. Mide 28 x 7 x 4 mm (APARICIO *et alii*, 1981, 112) (lámina 129, 4).

Nº 5: (34) lámina simple de sílex de sección poligonal. Tiene el bulbo marcado, el talón liso y microescotaduras en ambos laterales. Mide 30,5 x 13,5 x 4 mm (APARICIO *et alii*, 1981, 112) (lámina 129, 5).

Nº 6: (35) fragmento distal de lámina simple de sílex de sección trapezoidal/triangular. Filo derecho sinuoso con microescotaduras, la fractura distal es limpia. Mide 22,5 x 12 x 7 mm (APARICIO *et alii*, 1981, 112) (lámina 129, 6).

Nº 7: (36) fragmento distal de laminita simple de sílex de sección triangular. La fractura proximal es limpia y tiene microescotaduras en ambos laterales. Mide 21 x 11 x 5 mm (APARICIO *et alii*, 1981, 112) (lámina 129, 7).

Nº 8: (37) fragmento mesial de lámina simple de sílex de sección trapezoidal. Ambas fracturas están limpias. Mide 20 x 15,5 x 4 mm (APARICIO *et alii*, 1981, 112) (lámina 129, 8).

Nº 9: (38) lámina de semidescortezado de sílex de sección trapezoidal. Tiene el talón natural, el bulbo difuso y microescotaduras en ambos laterales. Mide 23,5 x 13 x 5 mm (APARICIO *et alii*, 1981, 112) (lámina 129, 9).

Nº 10: (39) fragmento distal de lámina simple de sílex de sección transversal trapezoidal. Tiene microescotaduras en ambos laterales. Mide 23 x 13 x 4 mm (APARICIO *et alii*, 1981, 112) (lámina 129, 10).

A.2. Raspadores sobre lámina:

Nº 11: (41) microrraspador sobre fragmento proximal de laminita de sección transversal triangular, el talón liso y el bulbo difuso. Tiene un retoque Se. p. d. c. (frente) Mide 10 x 8 x 3 mm (APARICIO *et alii*, 1981, 112) (lámina 129, 11).

A.3. Láminas truncadas:

Nº 12: (32) lámina simple de sílex de sección transversal trapezoidal. Tiene un retoque A.p.d.c. distal (truncadura) y Pl. mp.d.c. lat. izq. El talón es liso y el bulbo difuso. Mide 39 x 12 x 7 mm (APARICIO *et alii*, 1981, 112) (lámina 129, 12).

Clase B. Puntas de flecha:

V.1.a. Romboidales amigdaloides sin aletas inversas:

Nº 13: (43) Lrr PBr, R4 dent, ?, S1, S, 51 x 17 x 4,5 mm (APARICIO *et alii*, 1981, 112) (lámina 129, 13).

Nº 14: (46) Lxr Pcr, R4 dent, ?, S1, A, 29,5 x 13 x 5 mm (APARICIO *et alii*, 1981, 112) (lámina 129, 14).

VI.B.1.c. De pedúnculo y lados convergentes con aletas obtusas:

Nº 15: (45) Lrr Pcr, R5 dent, L, S2, A, 31 x 18 x 3,5 mm (APARICIO *et alii*, 1981, 112) (lámina 129, 15).

Nº 16: (47) Lxx PBr, R3, Ls, S2, A, 28 x 13 x 3 mm (APARICIO *et alii*, 1981, 112) (lámina 129, 16).

VI.C.1.c. Cruciformes con aletas obtusas:

Nº 17: (44) Lrr Prr, R4 dent, S1, A, 45 x 16 x 4,5 mm. Tiene una aleta inversa (APARICIO *et alii*, 1981, 112) (lámina 129, 17).

Fragmentos:

Nº 18: (48) fragmento de cuerpo Lrr, R4 dent,?, S1, S, 22,5 x 12 x 3 mm (APARICIO *et alii*, 1981, 112) (lámina 129, 18).

237. Ponemos entre paréntesis el número de inventario que los investigadores adjudican a los materiales. La mayoría de los dibujos los hemos tomado de la obra citada en la bibliografía.

Clase D. Piezas grandes de matriz tabular:**D.1. Piezas no apuntadas:****D.1.1. Con retoque en un lateral:**

Nº 19: (49) pieza con retoque Pl. d. mp. d. c. en un lateral. Sección pseudorrectangular. Mide 74,5 x 17 x 3 mm (APARICIO *et alii*, 1981, 112) (lámina 129, 22).

Clase E. Piezas realizadas sobre lasca y sobre fragmentos:**1. Lascas sin retoque (simples y de semidescortezado):**

Nº 20: (40) lasca de sílex simple con pseudoretroque con el bulbo difuso y el talón liso. Mide 26 x 22 x 7 mm (APARICIO *et alii*, 1981, 112) (lámina 129, 19)

5. Lascas con denticulado lateral (dientes de hoz):

Nº 21: (53) denticulado sobre lasca simple de sílex. Tiene un retoque Pl.p.d.dent lat der. y lustre de cereales. Mide 34 x 15,5 x 7 mm (APARICIO *et alii*, 1981, 1981, 112) (lámina 129, 20).

Nº 22: (42) denticulado sobre fragmento distal de lasca simple de sílex de sección transversal triangular. Tiene un retoque Pl. mp. d. dent. lat. der. dist. Mide 39 x 27,5 x 11 mm (APARICIO *et alii*, 1981, 112) (lámina 129, 21).

P. pulimentada:**A. Hachas:**

Nº 23: (15) hacha pulimentada de forma oval. Caras: biconvexas; bordes vistos de cara: convexos, vistos de perfil: en curva uniforme; talón visto de cara: convexo; visto de perfil: facetado; corte visto de cara convexo; visto de perfil: recto; sección transversal: oval; materia prima: diabasa. Tiene un macrolevantamiento en el corte y una muesca lateral en el borde. Mide: 174 x 72 x 41 mm (APARICIO *et alii*, 1981, 105) (lámina 129, 23).

Nº 24: (17) hacha pulimentada de forma trapezoidal. Caras: biconvexas; bordes vistos de cara: convexo/recto, vistos de perfil: en curva uniforme; talón visto de cara: convexo; visto de perfil: en curva uniforme; corte visto de cara convexo; visto de perfil: recto; sección transversal: oval; materia prima: diabasa. Mide: 91,5 x 57,5 x 29,5 mm (APARICIO *et alii*, 1981, 105) (lámina 130, 1).

Nº 25: (19) hacha pulimentada de forma trapezoidal. Caras: biconvexas; bordes vistos de cara: convexo/recto, vistos de perfil: en curva uniforme; talón visto de cara: convexo; visto de perfil: en curva uniforme; corte visto de cara convexo; visto de perfil: recto; sección transversal: oval; materia prima: diabasa. Tiene un macrolevantamiento en una de las caras. Mide: 96 x 59 x 35 mm (APARICIO *et alii*, 1981, 105) (lámina 129, 24).

B. Azuelas:

Nº 26: (16) azuela pulimentada de forma trapezoidal. Caras: convexa/recta; bordes vistos de cara: convexo/recto, vistos de perfil: en curva uniforme; talón visto de cara: convexo; visto de perfil: facetado; corte visto de cara convexo; visto de perfil: recto; sección transversal: oval; materia prima: diabasa. Tiene un macrolevantamiento en el corte y otro en el talón. Mide: 118 x 57,5 x 35 mm (APARICIO *et alii*, 1981, 105) (lámina 129, 25).

Nº 27: (18) azuela pulimentada de forma oval. Caras: biconvexas; bordes vistos de cara: convexo/convexo, vistos de perfil: en curva uniforme; talón visto de cara: convexo; visto de

perfil: en curva uniforme; corte visto de cara: convexo; visto de perfil: recto; sección transversal: oval; materia prima: diabasa. Mide: 112 x 48 x 34,5 mm (APARICIO *et alii*, 1981, 105) (lámina 129, 26).

Nº 28: (20) azuela pulimentada de forma trapezoidal. Caras: convexa/recta; bordes vistos de cara: convexo/convexo, vistos de perfil: facetados; talón visto de cara: recto; visto de perfil: facetado; corte visto de cara convexo; visto de perfil: recto; sección transversal: oval; materia prima: diabasa. Tiene un macrolevantamiento en el corte. Mide: 56 x 46 x 17 mm (APARICIO *et alii*, 1981, 105) (lámina 129, 27).

Nº 29: (22) azuela pulimentada de forma triangular. Caras: biconvexas; bordes vistos de cara: convexo/recto, vistos de perfil: en curva uniforme; talón visto de cara: convexo; visto de perfil: en curva uniforme; corte visto de cara convexo; visto de perfil: recto; sección transversal: oval; materia prima: diabasa. Tiene macrolevantamientos en el corte y en el borde, estando muy deteriorada. Mide: 86 x 48 x 33 mm (APARICIO *et alii*, 1981, 105) (lámina 130, 2).

Nº 30: (23) azuela pulimentada de forma trapezoidal. Caras: biconvexas; bordes vistos de cara: convexo/convexo, vistos de perfil: facetados; talón visto de cara: convexo; visto de perfil: facetado; corte visto de cara convexo; visto de perfil: curvo; sección transversal: trapecial/oval; materia prima: sillimanita. Tiene un macrolevantamiento en una de las caras y el corte es sinuoso. Mide: 48,7 x 37,5 x 12,5 mm (APARICIO *et alii*, 1981, 112) (lámina 130, 3).

Nº 31: (24) azuela pulimentada de forma trapezoidal. Caras: biconvexas; bordes vistos de cara: convexo/recto, vistos de perfil: facetados; talón visto de cara: convexo; visto de perfil: facetado; corte visto de cara convexo; visto de perfil: recto; sección transversal: rectangular; materia prima: sillimanita. Tiene macrolevantamientos en el corte y una ranura en una cara. Mide: 57 x 40 x 16,2 mm (APARICIO *et alii*, 1981, 112) (lámina 130, 4).

Fragmentos:

Nº 32: (21) fragmento proximal de hacha o azuela; caras: biconvexas; bordes vistos de cara: rectos; vistos de perfil en curva uniforme; talón roto; sección transversal: oval; materia prima: diabasa. Mide : 109 x 63 x 39 mm (APARICIO *et alii*, 1981, 112) (lámina 130, 5).

Nº 33: (27) dos fragmentos de hacha o azuela pulida. Se observa un borde recto, las caras son biconvexas; el corte es recto, faltándole un buen pedazo; no tiene el talón; es de sección transversal oval; el corte visto de cara está roto, visto de frente es convexo; materia prima: diabasa. Mide: 74,5 x 47 x 36 mm (APARICIO *et alii*, 1981, 112) (lámina 130, 6).

F. Percutores:

Nº 34: (28) percutor de forma oval. Sus caras son biconvexas; los bordes son convexos vistos de cara, vistos de perfil son facetados. La sección transversal es oval. Materia prima: caliza. Mide: 72 x 60,5 x 48 mm (APARICIO *et alii*, 1981, 112) (lámina 130, 7).

Nº 35: (28) percutor de forma oval. Sus caras son biconvexas; los bordes son convexos vistos de cara, vistos de perfil son en curva uniforme. La sección transversal es oval. Materia

prima: diabasa. Mide: 63,5 x 57 x 34 mm (APARICIO *et alii*, 1981, 112) (lámina 130, 9).

Diversos:

Nº 36: (29) fragmento pulimentado de forma pseudorrectangular y sección oval. Puede tratarse de un percutor. Tiene una ranura que lo cruza en una de sus caras y macrolevantamientos en lo que debe ser el frente. Materia prima: sillimanita. Mide: 71,5 x 48 x 27,5 mm (APARICIO *et alii*, 1981, 112) (lámina 130, 8).

Objetos de adorno:

Diversos:

Nº 37: (50) fragmento de concha recortado. Mide 33 x 13 x 3 mm (APARICIO *et alii*, 1981, 112) (lámina 129, 28).

Metal:

1. Punzones:

Nº 38: (51) punzón biapuntado de cobre de sección cuadrada. Mide: 103 x 4 mm (APARICIO *et alii*, 1981, 112) (lámina 129, 29).

Nº 39: (52) punzón biapuntado de cobre de sección cuadrada. Mide 102 x 2,5 mm (APARICIO *et alii*, 1981, 112) (lámina 129, 30).

Cerámica:

1. Cerámica lisa

Formas:

Clase A. Simples:

Grupo I. Esférico:

Tipo 2. Semiesférico:

Nº 40: (2) seis fragmentos de cuerpo y borde de un vaso de la subvariante A.I.2.1.1.a. con el labio plano. La pasta es marrón oscura con desengrasante calizo grueso y abundante, visible en superficie. Las superficies son de tonalidad negruzca y están alisadas. Mide 9 mm de espesor (APARICIO *et alii*, 1981, 105) (lámina 130, 10).

Nº 41: (5) fragmento de borde de un vaso de la subvariante A.I.2.1 ? a con el labio redondeado. No se aprecia desengrasante, siendo la pasta y las superficies de color marrón (APARICIO *et alii*, 1981, 105) (lámina 131, 2).

Nº 42: (8) fragmento de cuerpo y fondo de un vaso de la subvariante A.I.2.1.1.?. La pasta, al igual que la superficie interior es de color gris verdoso; la exterior es de color marrón rojizo. El desengrasante es calizo, grueso, abundante y visible en superficie. Tiene un grosor de 7,5 mm (APARICIO *et alii*, 1981, 105) (lámina 131, 4).

Nº 43: (11) fragmento de borde de un vaso de la subvariante A.I.2.1 ? a con el labio plano. La pasta y la superficie interior son de tonalidad negruzca, mientras que la exterior es marrón-rojiza; el desengrasante es silíceo o calizo grueso (APARICIO *et alii*, 1981, 105) (lámina 131, 3).

Nº 44: (7) fragmento de borde y cuerpo con labio recto de un vaso de la subvariante A.I.2.1 ? c. La pasta es de color marrón con desengrasante pequeño; las superficies son de tonalidad negruzca. Mide 7 mm de espesor (APARICIO *et alii*, 1981, 105) (lámina 131, 5).

Nº 45: (3) catorce fragmentos de cuerpo y borde de un vaso de la subvariante A.I.2.1.1.a con labio recto. La pasta es de tona-

lidad negruzca con un desengrasante calizo fino abundante; las superficies son de color marrón bastas. Mide 7 mm de espesor (APARICIO *et alii*, 1981, 105) (lámina 131, 6).

Clase B. Compuestas:

Grupo I. Esférico:

Tipo 2. Semiesférico:

Subtipo 2. Con el cuerpo superior hiperbólico:

Nº 46: (1) fragmento de cuerpo y borde de un vaso de las subvariante B.I.2.2.1 ? a. La pasta es de tonalidad negruzca al igual que la superficie interior; la exterior es de tonalidad marrón y está alisada. Tiene un desengrasante grueso y calizo y un espesor de 7,5 mm (APARICIO *et alii*, 1981, 1981, 101). (lámina 130, 14).

Fragmentos:

De borde:

Nº 47: (9) dos fragmentos de cuerpo y borde con el labio biselado interno. La pasta y la superficie exterior son de tonalidad negruzca, mientras que la interior es de color marrón rojiza. Posee un abundante desengrasante calizo o silíceo. (lámina 130, 13).

Nº 48: fragmento de cuerpo y borde con el labio biselado interno. Pasta de color marrón y superficies de tonalidad negruzca. Desengrasante calizo o silíceo grande y abundante. (APARICIO *et alii.*, 105) (lámina 131, 1).

Nº 49: (10) fragmento de cuerpo y borde entrante con labio redondeado. Tanto la pasta como la superficie son de tonalidad negruzca (APARICIO *et alii*, 1981, 105) (lámina 130, 12).

Nº 50: (12) fragmento de borde de un vaso de paredes exvasadas con el borde recto diferenciado y el labio plano. La pasta y las superficies son de tonalidad negruzca. Tiene un desengrasante calizo o silíceo abundante. Su grosor es de 5 mm (APARICIO *et alii*, 1981, 105) (lámina 130, 11).

Nº 51: (4) fragmento de borde recto diferenciado de un vaso de paredes entrantes con el labio plano. La pasta es de tonalidad negruzca sin desengrasante apreciable. Las superficies son de tonalidad marrón siendo la exterior rojiza y la interior más oscura. Tienen señales de pulido. (APARICIO *et alii.*, 105) (lámina 131, 7).

De base:

Nº 52: (14) tres fragmentos del fondo hemiesférico de un vaso con la pasta y las superficies negruzcas (APARICIO *et alii*, 1981).

De cuerpo:

Nº 53: (14) veinticuatro fragmentos indeterminados (APARICIO *et alii*, 1981).

BIBLIOGRAFÍA:

APARICIO *et alii*, 1981.

123.COVA DEL SOL.

Banyeres (L'Alcoià).

COORDENADAS GEOGRÁFICAS: 38° 43' 00" N 0° 38' 20" W (G).

COORDENADAS UTM: 705287.63 4288053.95

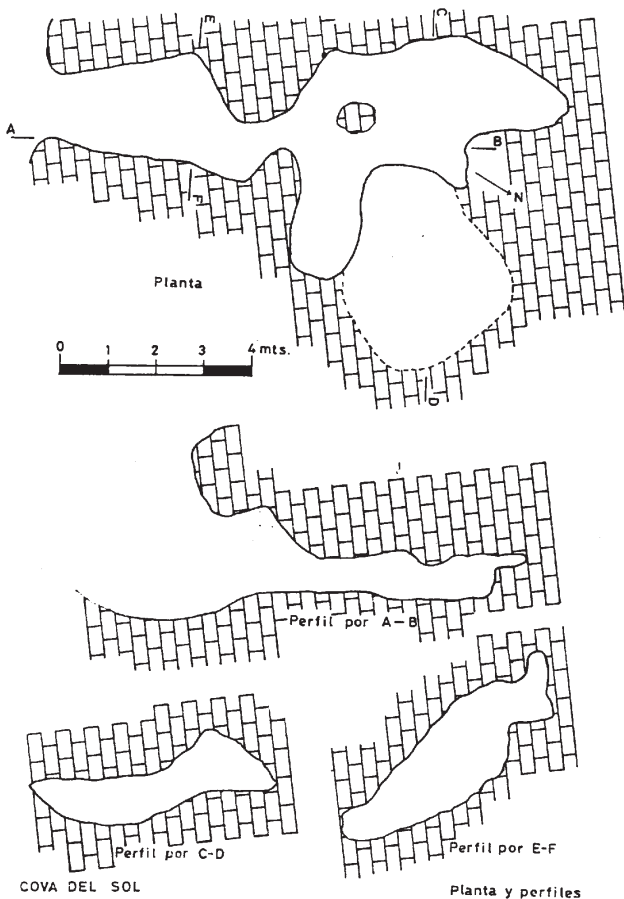


Figura 84. Planta y secciones de la Cova del Sol (APARICIO *et alii*, Fig. 69).

EXCAVACIÓN: fue excavada por un grupo local de aficionados.

MATERIAL: en la Colección arqueológica de Banyeres.

INHUMACIONES: no se constatan restos humanos. Seguramente porque no se recogieron. La cultura material indica que se trata de una cueva de enterramiento múltiple.

GENERALIDADES: se encuentra en la ladera S. del Pla Roig, próxima a la **Cova del Llarg** y a la **Cova de la Reliquia**. De dimensiones grandes, contenía gran cantidad de sedimentos arcillosos de coloración marrón oscura. Se sitúa con respecto al nivel del mar a unos 840 m.

CULTURA MATERIAL²³⁸:

Industria lítica:

P. tallada:

Clase A. Piezas de matriz laminar poco modificada:

A.1. Láminas o cuchillos:

A.1.1. Sin retoque:

Nº 1: (5) lámina simple de sílex de sección transversal trapezoidal. Tiene el bulbo rebajado, el talón facetado y microescotaduras en ambos bordes. Mide: 123 x 21,5 x 6 mm (APARICIO *et alii*, 1981, 127) (lámina 132, 1).

Nº 2: (6) lámina simple de sílex de sección transversal trapezoidal. Tiene el bulbo rebajado, el talón diedro y microescotaduras en ambos bordes. Mide: 113 x 19 x 5 mm (APARICIO *et alii*, 1981, 127) (lámina 132, 2).

Nº 3: (17) lámina simple de sílex de sección transversal trapezoidal. Tiene el bulbo rebajado, el talón facetado y microescotaduras en ambos bordes. Mide: 84 x 18,5 x 5 mm (APARICIO *et alii*, 1981, 127) (lámina 132, 3).

Nº 4: (8) lámina simple de sílex de sección transversal trapezoidal. Tiene el bulbo rebajado, el talón diedro y presenta levantamientos aislados de ¿uso? en ambos bordes. Mide: 122 x 21 x 4 mm (APARICIO *et alii*, 1981, 127) (lámina 133, 1).

Nº 5: (18) lámina simple de sílex de sección transversal trapezoidal. Tiene el bulbo rebajado, el talón liso y presenta levantamientos aislados quizás de uso en el borde derecho. Mide: 79 x 18 x 4 mm (APARICIO *et alii*, 1981, 127) (lámina 132, 4).

Nº 6: (9) fragmento mesial de lámina simple de sílex de sección transversal trapezoidal. Presenta levantamientos aislados quizás de uso en ambos bordes. Tienen la fractura distal con cresta de flexión. Mide 44,5 x 17 x 4,6 mm (APARICIO *et alii*, 1981, 127) (lámina 132, 5).

Nº 7: (12) fragmento proximal de lámina simple de sílex de sección transversal trapezoidal. Tiene el talón liso, el bulbo rebajado, la fractura distal limpia y presenta levantamientos aislados quizás de uso en ambos bordes. Mide 56 x 14,5 x 3 mm (APARICIO *et alii*, 1981, 127) (lámina 132, 6).

Nº 8: (15) fragmento proximal de lámina simple de sílex de sección transversal trapezoidal. Tiene el bulbo difuso, el talón diedro y microescotaduras en ambos bordes. Mide: 39 x 18 x 5 mm (APARICIO *et alii*, 1981, 127) (lámina 132, 7).

Nº 9: (21) fragmento distal de laminita simple de sílex de sección transversal trapezoidal. Tiene la fractura proximal con cresta y presenta levantamientos aislados quizás de uso en ambos bordes. Mide: 38 x 11,6 x 3 mm (APARICIO *et alii*, 1981, 127) (lámina 132, 8).

Nº 10: (32) laminita simple de sílex de sección transversal triangular. Tiene el bulbo difuso y el talón puntiforme. El filo izquierdo tiene microescotaduras (APARICIO *et alii*, 1981, 127) (lámina 132, 9).

Nº 11: (24) laminita simple de sílex de sección transversal trapezoidal/triangular. Tiene el bulbo difuso, el talón liso y microescotaduras en ambos bordes. Mide: 42 x 10 x 2 mm (APARICIO *et alii*, 1981, 127) (lámina 132, 10).

Nº 12: (25) fragmento proximal de lámina simple de sílex de sección transversal poligonal. Tiene el bulbo difuso, el talón roto, la fractura distal limpia y microescotaduras en ambos bordes. Mide: 36 x 15 x 5 mm (APARICIO *et alii*, 1981, 127) (lámina 132, 11).

Nº 13: (22) laminita simple de sílex de sección transversal trapezoidal/poligonal. Tiene el bulbo difuso, el talón liso y microescotaduras en ambos bordes. Mide: 47,5 x 9 x 4 mm (APARICIO *et alii*, 1981, 127) (lámina 132, 12).

238. Ponemos entre paréntesis los números de inventario que los investigadores adjudican a las piezas del yacimiento. La mayoría de los dibujos los hemos tomado de la obra citada en la bibliografía.

Nº 14: (20) fragmento distal de lámina simple de sílex de sección transversal trapezoidal. Presenta levantamientos aislados en ambos bordes de uso y la fractura proximal está limpia. Mide 59 x 22,5 x 4,5 mm (APARICIO *et alii*, 1981, 127) (lámina 132, 13).

Nº 15: (27) fragmento distal de laminita simple de sílex de sección transversal trapezoidal/triangular. Mide 23 x 7 x 2 mm No la hemos podido ver (APARICIO *et alii*, 1981, 127) (lámina 133, 2).

Nº 16: (14) lámina simple de sílex de sección transversal trapezoidal. Tiene el bulbo rebajado, el talón liso y microescotaduras en ambos bordes. Mide: 43 x 19 x 2 mm (APARICIO *et alii*, 1981, 127) (lámina 132, 14).

A.1.2. Con pseudorrotoque:

Nº 17: (10) lámina simple de sílex de sección transversal trapezoidal. Presenta un retoque Pl. mm. d. c. lat. izq. dist.; Pl. mm. d. c. lat. der. prox. (pseudorrotoque). Tiene el talón liso y el bulbo difuso. Mide 63,3 x 17 x 5 mm (APARICIO *et alii*, 1981, 127) (lámina 132, 15).

Nº 18: (30) fragmento mesial de laminita simple de sílex de sección transversal triangular. Mide 20 x 11 mm. Presenta un retoque Pl. mm. d. c. lat. izq. (pseudorrotoque). No la hemos podido ver (APARICIO *et alii*, 1981, 127) (lámina 132, 16).

A.1.3. Con retoque:

A.1.3.a. Con retoque en un lado:

Nº 19: (26) laminita simple de sílex de sección transversal trapezoidal/ poligonal. Presenta un retoque Pl. m. d. c. lat. izq. mes. Tiene el bulbo difuso, el talón liso y microescotaduras y macroescotaduras en ambos bordes. Mide: 27 x 7 x 4 mm (APARICIO *et alii*, 1981, 127) (lámina 133, 3).

Nº 20: (29) fragmento proximal de laminita simple de sílex de sección transversal triangular. Presenta un retoque Pl. mp. d. c. lat. der. dist. Tiene el bulbo rebajado, el talón liso, la fractura distal limpia y macroescotaduras en el borde izquierdo. Mide: 21 x 11,6 x 3 mm (APARICIO *et alii*, 1981, 127) (lámina 132, 17).

A.1.3.c. Con retoque en más de un lado:

Nº 21: (11) lámina simple de sílex de sección transversal trapezoidal/ poligonal. Presenta un retoque Pl. m. d. lat. izq. mes. prox. y dist.; Pl. m. d. c. dist.; Pl. m. d. c. lat. der. mesprox. y dist. Tiene el bulbo difuso, el talón liso y macroescotaduras en ambos bordes. Mide: 61 x 17 x 3,5 mm (APARICIO *et alii*, 1981, 127) (lámina 132, 18).

Nº 22: (23) lámina simple de sílex de sección transversal triangular. Presenta un retoque Pl. p. d. c. lat. izq. prox.; Pl. p. i. c. lat. izq. dist.; Pl. p. d. c. distal; Pl. p. d. c. prox. lat. der. Tiene el bulbo marcado y el talón liso. Mide: 40 x 13 x 5 mm (APARICIO *et alii*, 1981, 127) (lámina 132, 19).

Nº 23: (4) lámina simple de sílex de sección transversal trapezoidal. Presenta un retoque Pl. p. d. c. prox., Pl. p. d. mes. lat. izq.; Pl. p. d. c. lat. der. Tiene el bulbo difuso y el talón diedro. Mide: 140 x 19 x 8 mm (APARICIO *et alii*, 1981, 127) (lámina 133, 4).

Nº 24: (13) fragmento proximal de lámina simple de sílex de sección transversal poligonal. Presenta un retoque Se. p. d. c. dist. lat. izq; Se.p.d.c. lat. der. prox. Tiene el bulbo difuso, el

talón liso y la fractura distal limpia. Mide: 123 x 21,5 x 6 mm (APARICIO *et alii*, 1981, 127) (lámina 133, 5).

Nº 25: (7) fragmento proximal de lámina simple de sílex de sección transversal trapezoidal. Presenta un retoque Pl. p/mp. d. c. en ambos lados. Tiene el bulbo difuso, el talón facetado y la fractura distal limpia. Mide: 77 x 19 x 5 mm (APARICIO *et alii*, 1981, 127) (lámina 132, 22).

Nº 26: (19) lámina simple de sílex de sección transversal trapezoidal/ poligonal. Presenta un retoque Pl. p. d. lat. izq; Pl. p. d. c. lat. der. mesprox. Tiene el bulbo difuso, el talón liso y está sobrepasada. Mide: 74 x 22 x 7 mm (APARICIO *et alii*, 1981, 127) (lámina 132, 23).

A.2. Raspadores sobre lámina:

Nº 27: (16) raspador sobre lámina simple de sílex de sección transversal trapezoidal. Presenta un retoque: Pl/Se. mp. d. c. lat. izq.; Pl/Se. mp. d. c. dist. (frente de raspador); Pl. d. p. c. lat. der. mesodist. Tiene el bulbo difuso y el talón liso. Mide: 65 x 26 x 9 mm (APARICIO *et alii*, 1981, 127) (lámina 132, 24).

Clase B. Puntas de flecha:

II. De base simple convexa:

Nº 28: (40) Lxx Bx, R4, ?, S1, A, 30 x 19 x 5 mm (APARICIO *et alii*, 1981, 134) (lámina 134, 1).

IV.1.a Foliáceas amigdaloides sin aletas inversas:

Nº 29: (48) R4, ?, S1, S, 40 x 15 x 3,5 mm. Está fracturada en la punta (APARICIO *et alii*, 1981, 134) (lámina 134, 2).

Nº 30: (49) R4, ?, S1, S, 38 x 12 x 5 mm (APARICIO *et alii*, 1981, 134) (lámina 134, 3).

Nº 31: (52) R5 dent, L, S2, S, 37 x 14 x 4 mm (APARICIO *et alii*, 1981, 134) (lámina 134, 4).

Nº 32: (41) R4, ?, S1, S, 34 x 15,5 x 3 mm (APARICIO *et alii*, 1981, 134) (lámina 133, 6).

IV.2.a Foliáceas saliciformes sin aletas inversas:

Nº 33: (37) R5, L, S1, S. Está fracturada en la punta, 54 x 20 x 5 mm (APARICIO *et alii*, 1981, 134) (lámina 133, 7).

Nº 34: (43) R4, ?, S1, S, 35,7 x 16 x 5 mm (APARICIO *et alii*, 1981, 134) (lámina 133, 8).

Nº 35: (45) R4, ?, S1, A, 45 x 21 x 3,5 mm (APARICIO *et alii*, 1981, 134) (lámina 133, 9).

Nº 36: (46) R4, ?, S1, A, 41,5 x 18 x 5 (APARICIO *et alii*, 1981, 134) (lámina 133, 10).

Nº 37: (51) R4, ?, S1, S, 35 x 13 x 5 mm. Está fracturada en la punta (APARICIO *et alii*, 1981, 134) (lámina 134, 5).

Nº 38: (53) R4, ?, S2, A, 36 x 16 x 4 mm (APARICIO *et alii*, 1981, 134) (lámina 133, 11).

IV.? Foliáceas no clasificables por fractura:

Nº 39: (47) R5, L, S2, S, 39 x 17 x 3 mm (APARICIO *et alii*, 1981, 134) (lámina 133, 12).

Nº 40: (54) R5 dent, L, S2, S, 28 x 16 x 3 mm (APARICIO *et alii*, 1981, 134) (lámina 132, 25).

V.1.b. Romboidales amigdaloides con aletas inversas:

Nº 41: (72) Lxx Pcr, R3, Ls, S2, A, 33 x 15,5 x 5 mm (APARICIO *et alii*, 1981, 134) (lámina 132, 26).

V.2.a. Romboidales saliciformes sin aletas inversas:

Nº 42: (44) Lrr Prr, R4, ?, S1, S, 54 x 20 x 3,5 mm (APARICIO *et alii*, 1981, 134) (lámina 133, 13).

Nº 43: (39) Lrr Prr, R4, ?, S1, S, 34 x 21 x 4 mm. Está fracturada en la punta, (APARICIO *et alii*, 1981, 134) (lámina 134, 6).

Nº 44: (50) Lxx Prr, R5 (dent en el cuerpo), ?, S2, S, 38 x 16 x 4 mm (APARICIO *et alii*, 1981, 134) (lámina 134, 7).

Nº 45: (38) Lrr Prr R3, Ls, S1, S, 45 x 21 x 4 mm (APARICIO *et alii*, 1981, 134) (lámina 133, 14).

Nº 46: (42) Lrr Prr, R4, ?, S1, S, 32 x 15 x 4 mm (APARICIO *et alii*, 1981, 134) (lámina 133, 15).

Nº 47: (76) Lrr Prr, R4, ?, S1, S, 35,5 x 13 x 3 mm (APARICIO *et alii*, 1981, 134) (lámina 133, 16).

V.2.b. Romboidales saliciformes con aletas inversas:

Nº 48: (71) Lxx Prr, R4, ?, S1, A, 38 x 16 x 4,5 mm (APARICIO *et alii*, 1981, 134) (lámina 134, 8).

VI.B.1.b. De pedúnculo y lados convergentes con aletas agudas:

Nº 49: (57) Lxx Prr, R4, ?, S1, S, 31,5 x 30 x 4 mm. Una aleta llega a sobrepasar en la línea del eje al pedúnculo (APARICIO *et alii*, 1981, 134) (lámina 134, 9).

Nº 50: (60) Lcc Pxx, R4, ?, S1, S, 26,5 x 24 x 4 mm (APARICIO *et alii*, 1981, 134) (lámina 132, 27).

Nº 51: (61) Lrr Pxx, R4, ?, S1, S, 25 x 17 x 4 mm (APARICIO *et alii*, 1981, 134) (lámina 132, 21).

Nº 52: (62) Lrr Prr, R4, ?, S1, S, 41,5 x 22 x 5 mm (APARICIO *et alii*, 1981, 134) (lámina 134, 10).

Nº 53: (63) Lcc Pxr, R4, ?, S1, A, 45 x 19 x 5 mm (APARICIO *et alii*, 1981, 134) (lámina 134, 11).

Nº 54: (65) Lrr Pxx, R4, ?, S1, S, 34 x 22 x 5 mm (APARICIO *et alii*, 1981, 134) (lámina 133, 17).

Nº 55: (67) Lcc Prr, R4, ?, S1, S, 34 x 22 x 4 mm (APARICIO *et alii*, 1981, 134) (lámina 134, 12).

Nº 56: (68) Lcc PBr, R4, ?, S1, S, 37,5 x 27 x 3 mm. Las aletas sobrepasan en la línea del eje transversal al pedúnculo (APARICIO *et alii*, 1981, 134) (lámina 134, 13).

Nº 57: (69) Lrr Prr, R4 dent,?, S1, S, 36,5 x 15,5 x 3,5 mm (APARICIO *et alii*, 1981, 134) (lámina 133, 18).

Nº 58: (75) Lrr Prr, R4, ?, S1, S, 38,5 x 16,5 x 2,5 mm (APARICIO *et alii*, 1981, 134) (lámina 134, 14).

Nº 59: Lrr Prr, R4 dent, ?, S1, S, 41 x 25 x 4 mm (APARICIO *et alii*, 1981, 142) (lámina 134, 15).

VI.B.1.c. De pedúnculo y lados convergentes con aletas obtusas:

Nº 60: (58) Lxx Pxx R5, L, S2, S, 49 x 23 x 5 mm (APARICIO *et alii*, 1981, 134) (lámina 134, 16).

Nº 61: (59) Lrr Pxx, R4, ?, S2, S, 27 x 21 x 4 mm (APARICIO *et alii*, 1981, 134) (lámina 132, 28).

Nº 62: (70) Lrr Prr, R4, ?, S1, S, 41 x 12 x 6,5 mm (APARICIO *et alii*, 1981, 134) (lámina 134, 17).

Nº 63: (77) Lrr Prr, R4, ?, S1, S, 34 x 19 x 4 mm (APARICIO *et alii*, 1981, 134) (lámina 132, 29).

Nº 64: (64) Lcc PBr, R5 (dent cuerpo), L, S2, S, 43 x 22 x 5 mm (APARICIO *et alii*, 1981, 134) (lámina 134, 18).

Nº 65: (66) Lrr Prr, R3, Ls, S1, S, 38 x 18,5 x 5 mm (APARICIO *et alii*, 1981, 134) (lámina 134, 19).

Nº 66: (33) Lxx Pxr, R4, ?, S1, A, 48 x 17 x 5 mm (APARICIO *et alii*, 1981, 134) (lámina 133, 19).

Nº 67: (34) Lxx Pxr, R4 dent, ?, S1, A, 49 x 15 x 5 mm (APARICIO *et alii*, 1981, 134) (lámina 133, 20).

Nº 68: (35) Lrr PBr, R4, ?, S1, S, 42 x 18 x 4 mm (APARICIO *et alii*, 1981, 134) (lámina 133, 21).

Nº 69: (36) Lrr Prr, R4 dent, ?, S1, S, 32 x 16 x 4,5 mm (APARICIO *et alii*, 1981, 134) (lámina 133, 22).

VI.B.1.f. De pedúnculo y lados convergentes con una aleta aguda y otra obtusa:

Nº 70: (78) Lxx Pxr, R4, ?, S1, A, 29 x 14 x 4 mm (APARICIO *et alii*, 1981, 134) (lámina 132, 30).

VI.C.1.c. Cruciformes con aletas obtusas:

Nº 71: (73) Lxr Pcc, R3, Ls, S2, A, 32 x 16 x 4 mm. (APARICIO *et alii*, 1981, 134) (lámina 132, 31).

Nº 72: (64) Lxr Pxr, R3, Ls, ?, S2, A, 33 x 17 x 3,5 mm. Una de las aletas no responde a la forma cruciforme. Podría tratarse de una punta de flecha sin acabar, (APARICIO *et alii*, 1981, 134) (lámina 133, 23).

Fragmentos:

Nº 73: (79) De cuerpo Lrr R4 dent, ?, S1, S, 18 x 12 x 4 mm (APARICIO *et alii*, 1981, 134) (lámina 132, 32).

Nº 74: (80) De base Prr R5 dent, L, S2, S, 15 x 15 x 3 mm (APARICIO *et alii*, 1981, 134) (lámina 132, 33).

Clase C. Piezas de matriz laminar modificada:**C.1. Microlitos geométricos:****C.1.3. Trapecios:****C.1.3.1. Trapecios simétricos de truncaduras rectilíneas:**

Nº 75: (55) trapecio simétrico de sección transversal trapezoidal. Retoque A.p.d.c. en las dos truncaduras y en la base menor. La base mayor es sinuosa. Mide (mm): B=33, b=19, a=14, e=5 (APARICIO *et alii*, 1981, 134) (lámina 134, 24).

C.1.3.4. Trapecios de bases desplazadas:

Nº 76: (56) trapecio de bases desplazadas de truncadura mayor larga oblicua a la izquierda; la truncadura menor es ligeramente cóncava y observa la misma dirección. La sección transversal es trapezoidal y el retoque es A.p.d.c. en la truncadura mayor y en la menor s. p. b. c. (doble bisel). Mide (mm) B=24, b=3, a=12, L= 31 e=4 (APARICIO *et alii*, 1981, 134) (lámina 134, 25).

Clase E. Piezas realizadas sobre lasca y sobre fragmentos:**1. Lascas sin retoque (simples y de semidescortezado):**

Nº 77: lasca de semidescortezado de sílex, de sección transversal triangular. Tiene el talón diedro y el bulbo liso. Mide 34 x 19 x 10 mm (APARICIO *et alii*, 1981, 142) (lámina 133, 24).

Nº 78: lasca de semidescortezado de sílex de sección transversal triangular. Tiene el bulbo difuso, el talón puntiforme y microescotaduras de uso? en los dos lados. Mide 24,5 x 23 x 1,5 mm (APARICIO *et alii*, 1981, 142) (lámina 132, 36).

Nº 79: lasca simple de sílex de sección transversal planoconvexa. Tiene el bulbo difuso, el talón liso y escotaduras en el lateral izquierdo. Mide 28 x 24 x 5 mm (APARICIO *et alii*, 1981, 142) (lámina 132, 37).

Clase F. Piezas relacionadas con el proceso de talla:

1. Núcleos:

Nº 80: (31) núcleo de sílex de extracción de laminillas de sección transversal poligonal. Mide 30 x 24 x 14 mm (APARICIO *et alii*, 1981, 127) (lámina 132, 35).

2. Restos de talla:

Nº 81:(28) resto de talla de sílex sin retoque de sección transversal trapezoidal. Mide 23 x 14 x 4 mm (APARICIO *et alii*, 1981, 127) (lámina 132, 34).

Objetos de adorno:

Clase A. Objetos con una o más perforaciones:

A.1. Simple:

A.1.1. Colgantes:

A.1.1.1. No trabajados:

a. Conchas:

Nº 82: (88) concha de *Cerastoderma edule* con el natis perforado (APARICIO *et alii*, 1981, 142,) (lámina 134, 26).

Nº 83: (92) concha de *Cerastoderma edule* con el natis perforado (APARICIO *et alii*, 1981, 142,) (lámina 133, 25).

Nº 84: (89) concha de *Glycymeris gaditanus* con el natis perforado (APARICIO *et alii*, 1981, 142,) (lámina 134, 27).

Nº 85: (90) concha de *Glycymeris gaditanus* con el natis perforado (APARICIO *et alii*, 1981, 142,) (lámina 133, 26).

Nº 86: (91) Concha de *Glycymeris gaditanus* con el natis perforado (APARICIO *et alii*, 1981, 142,) (lámina 133, 27).

Nºs 8792: (108113) Seis conchas de *Trivia europaea* con dos perforaciones alineadas en la cara dorsal (APARICIO *et alii*, 1981, 142,).

c. Dientes:

Nº 93: (99) diente con perforación cónica en un extremo (APARICIO *et alii*, 1981, 142,) (lámina 134, 20).

Nº 94: (100) diente con perforación cilíndrica en un extremo (APARICIO *et alii*, 1981, 142,) (lámina 134, 21).

Nº 95: (106) diente con perforación cónica en un extremo (APARICIO *et alii*, 1981, 142,) (lámina 134, 22).

Nº 96: (107) diente con perforación cónica en un extremo (APARICIO *et alii*, 1981, 142,) (lámina 134, 23).

A.1.1.2. Trabajados:

d. Triangulares:

Nº 97: (98) colgante de hueso triangular con perforación cilíndrica. Mide 12 x 8 x 2 mm (APARICIO *et alii*, 1981, 142,) (lámina 134, 28).

Nº 98: (101) colgante en piedra verde con perforación cónica (APARICIO *et alii*, 1981, 142,) (lámina 134, 29).

A.1.2 Cuentas:

A.1.2.2. Trabajadas:

A.1.2.2.1. Delgadas:

a. Discoidales:

Nº 99: (114) cuenta de collar discoidal con perforación cilíndrica de piedra verdosa. Mide 7,5 x 4 mm (APARICIO *et alii*, 1981, 142).

Nº 100: (115) cuenta de collar discoidal con perforación cilíndrica de lignito. Mide 7 x 3 mm (APARICIO *et alii*, 1981, 142).

Nº 101: (116) cuenta de collar discoidal con perforación cilíndrica de piedra verdosa. Mide 7 x 3 mm (APARICIO *et alii*, 1981, 142).

Nº 102: (117) cuenta de collar discoidal con perforación cilíndrica de piedra verdosa. Mide 7,5 x 2 mm (APARICIO *et alii*, 1981, 142).

b. Globulares:

Nº 103: (102) cuenta de collar globular de lignito con perforación bicónica. Mide 27 x 14 mm (APARICIO *et alii*, 1981, 142) (lámina 134, 30).

Nº 104: (118) cuenta de collar globular de lignito con perforación bicónica. Mide 15 x 7 mm, está muy deteriorada (APARICIO *et alii*, 1981, 142).

A.1.2.2.2. Gruesas:

c. Bicónicas:

Nº 105: (119) fragmento de cuenta de bicónica con perforación bicónica sobre lignito. Mide 10 x 7 mm (APARICIO *et alii*, 1981, 142).

Nº 106: (103) cuenta de collar bicónica con perforación bicónica sobre lignito. Mide 14 x 12 mm (APARICIO *et alii*, 1981, 142,) (lámina 134, 31).

Nº 107: cuenta de collar bicónica con perforación bicónica sobre caliza Mide 11 x 10 mm (APARICIO *et alii*, 1981, 142).

A.2. Con perforación en V:

A.2.1. Botones:

Nº 108: (104) botón en forma de casquete esférico y base circular con perforación en V sobre hueso Mide 16,5 x 5 mm (APARICIO *et alii*, 1981, 142) (lámina 134, 32).

Clase B. Objetos con estrangulamiento de suspensión:

B.2. Perforados:

B.2.1. Colgantes:

b. Subtriangulares:

Nº 109: (97) colgante en hueso con estrangulamiento en un extremo y perforación cilíndrica en el opuesto. Sección transversal rectangular. Mide 20 x 8 x 2 mm (APARICIO *et alii*, 1981, 142) (lámina 134, 33).

B.2.2. Botones de perforación sobreelevada:

Nº 110: (105) botón circular en hueso con perforación sobreelevada bicónica. Mide 17 x 5 mm (APARICIO *et alii*, 1981, 142) (lámina 134, 34).

Útiles óseos:**A. Elementos sobre soporte modificado parcialmente activos:****A.1. Apuntados:****A.1.1. Fabricados sobre la caña entera del hueso:****a. Robustos:**

Nº 111: (83) fragmento distal de útil de sección circular sobre diáfisis no determinada. Está muy pulido. Mide 82 x 17 mm (APARICIO *et alii*, 1981, 142) (lámina 134, 35).

Nº 112: (85) fragmento mesial de útil de sección circular sobre diáfisis de hueso indeterminado de ovicáprido. Mide 51 x 10 mm (APARICIO *et alii*, 1981, 142) (lámina 134, 36).

A.1.2. Fabricados sobre la media caña del hueso o una porción inferior:

Nº 113: (84) fragmento distal de útil de sección semicircular. Mide 59 x 9,5 mm (APARICIO *et alii*, 1981, 142) (lámina 134, 37).

C. Elementos sobre soporte modificado totalmente de sección circular u oval y apuntados en su extremo distal:**C.2. Biapuntados:**

Nº 114: (86) útil biapuntado fragmentado en un extremo de sección transversal oval. Mide 59 x 4,5 mm (APARICIO *et alii*, 1981, 142) (lámina 134, 38).

Indeterminados:

Nº 116: (87) fragmento distal de útil de sección circular. Podría tratarse de un elemento del grupo D. Mide 34 x 4 mm (APARICIO *et alii*, 1981, 142) (lámina 134, 40).

D. Elementos sobre soporte modificado totalmente con el extremo proximal destacado y apuntados en su extremo distal:**D.2. Compuestos:****2. Decorados:**

Nº 115: (96) cabeza acanalada de útil con espiral de ocho vueltas. Sección transversal circular y perforación cilíndrica. Mide 21 x 13 x 10 mm (APARICIO *et alii*, 1981, 142) (lámina 134, 39).

F. Elementos sobre soporte modificado totalmente de sección aplanada:

Nº 117: (81) fragmento proximal de útil de sección transversal planoconvexa. Conserva la epífisis, estando pulida toda la diáfisis. Mide 123,5 x 13,5 x 9 mm (APARICIO *et alii*, 1981, 142) (lámina 134, 44).

Nº 118: (82) fragmento mesial de útil de sección transversal planoconvexa. Está muy deteriorado y fragmentado en varios trozos. Mide 153,5 x 14 x 2 mm (APARICIO *et alii*, 1981, 142) (lámina 134, 45).

Metal**1. Punzones:**

Nº 119: (93) punzón biapuntado de cobre de sección transversal cuadrangular. Mide 47 x 2 mm (APARICIO *et alii*, 1981, 142; SIMÓN GARCÍA, 1998, 106) (lámina 134, 41).

Nº 120: (94) punzón biapuntado de cobre de sección transversal cuadrangular. Mide 51 x 2 mm (APARICIO *et alii*, 1981, 142; SIMÓN GARCÍA, 1998, 106) (lámina 134, 42).

Nº 121: (95) punzón biapuntado de cobre de sección transversal cuadrangular. Mide 49 x 3 mm (APARICIO *et alii*, 1981, 142; SIMÓN GARCÍA, 1998, 106) (lámina 134, 43).

Cerámica:**1. Cerámica lisa****Formas:****Clase A. Simples:****Grupo I. Esférico:****Tipo 2. Semiesférico:**

Nº 122: (3) vaso de la subvariante A.I.2.1.1.a con el labio redondeado. La pasta es compacta con el desengrasante pequeño, visible en el exterior. Mide 111 mm de diámetro, 63 mm de anchura en la boca y 6 mm de espesor (APARICIO *et alii*, 1981, 127) (lámina 133, 29).

Nº 123: (2) vaso de la subvariante A.I.2.1.1.c con el labio redondeado. Posee un mamelón pequeño pegado al labio; el desengrasante es calizo pequeño y abundante, visible en la superficie. Mide 91 mm de diámetro, 69 mm de anchura y 5,5 mm de espesor (APARICIO *et alii*, 1981, 127) (lámina 133, 28).

Nº 124: (1) ocho fragmentos de un vaso de la subvariante A.I.2.1.1.d con el labio apuntado. La pasta, de tonalidad negruzca, tiene un abundante desengrasante calizo visible en el exterior; las superficies son de color marrón oscuro. mide 111 mm de diámetro, 84 mm de altura y 4 mm de espesor (APARICIO *et alii*, 1981, 127) (lámina 133, 30).

BIBLIOGRAFÍA:

APARICIO *et alii*, 1981; SIMÓN GARCÍA, 1998

124. COVA DELS ANELLS.

Banyeres (L'AlcoiàComtat).

COORDENADAS GEOGRÁFICAS: 38° 43' 40" N 0° 39' 10" W (G).

COORDENADAS UTM: 704048.29 4289256.11

EXCAVACIÓN: fue descubierta por J. Pastor y excavada por un grupo de aficionados locales. El primero de ellos entregó un lote de materiales al Museo de Alcoy obtenido en una actuación previa.

MATERIAL: en la Colección arqueológica de Banyeres y en el Museo de Alcoy.

INHUMACIONES: existen diversos restos humanos, depositados en el Museo de Alcoy que identifican con seguridad a un individuo infantil de unos 10 ó 11 años (cráneo 3004); a un individuo masculino de unos 20 años, que debió sufrir alguna contusión (cráneo 1895) (APARICIO *et alii*, 1981, 179-180); a un individuo masculino senil (mandíbula 5) y a un individuo masculino menor de 18 años (mandíbula 6) (APARICIO *et alii*, 1981, 199). En total se han identificado restos de unos 13 individuos, de los cuales dos son infantiles y 10 adultos, dándose entre éstos el mismo número por sexos. De éstos se ha podido dilucidar un hombre de 18 años, otro de 20, una mujer de 15 a 19, un varón de 25 a 35, otro de 35 a 40 y otro senil. Hay un equilibrio evidente entre los sexos y aunque hay una variedad en la edad de la muerte destacan los individuos jóvenes (APARICIO *et alii*, 1981, 243).

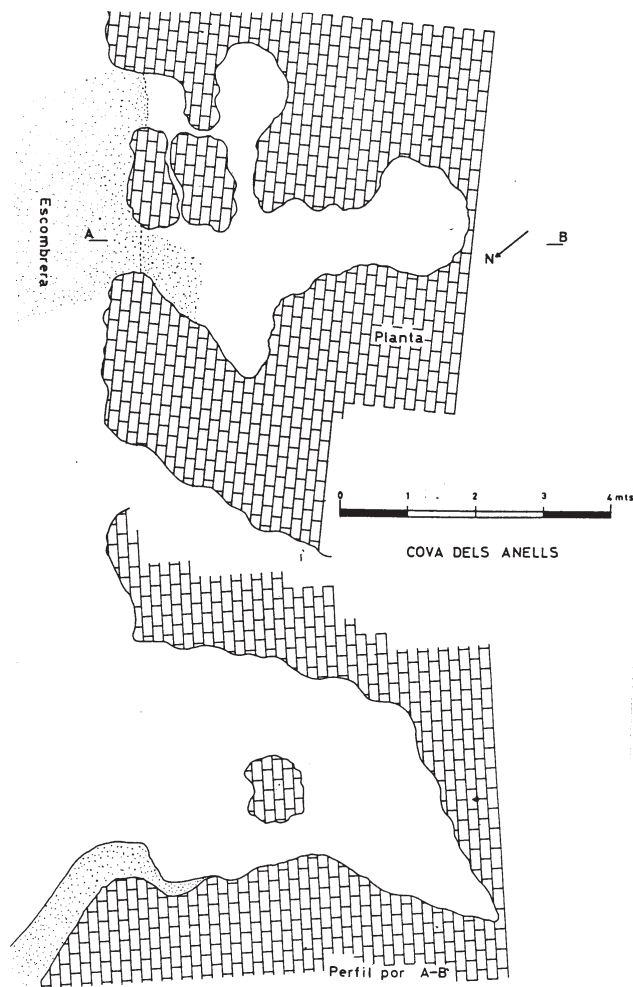


Figura 85. Planta y secciones de la Cova dels Anells (APARICIO *et alii*, 1981, 1981, fig. 34).

GENERALIDADES: se trata de una covacha de unos 4,80 m de longitud por unos 5 m de anchura en el centro y 3 m de altura, situada en el extremo oriental de la base del Pla Roig, por lo que también recibe el nombre de **Cova del Pla Roig**. Se abre en un peñasco de calizas, orientándose al NE. Estaba repleta de tierras rojas arcillosas que la cubrían en su totalidad. Se sitúa a 840 m sobre el nivel del mar.

CULTURA MATERIAL²³⁹:

Industria lítica

P. tallada:

Clase A. Piezas de matriz laminar poco modificada:

A.1. Láminas o cuchillos:

A.1.1. Sin retoque:

Nº 1: (3) lámina simple de sílex sin retoque de sección transversal trapezoidal. Tiene el bulbo difuso, el talón liso y microescotaduras en ambos lados. Mide: 62 x 17 x 5 mm (APARICIO *et alii*, 1981, 68) (lámina 136, 1).

Nº 2: (4) lámina simple de sílex sin retoque de sección transversal trapezoidal. Tiene el bulbo difuso, el talón liso y microescotaduras en ambos lados. Mide: 60 x 16,5 x 7 mm (APARICIO *et alii*, 1981, 68) (lámina 136, 2).

Nº 3: (6) fragmento distal de lámina de semidescortezado de sílex sin retoque de sección transversal trapezoidal. Tiene levantamientos de ¿uso? en ambos lados. La fractura proximal es limpia. Mide 39 x 20 x 4 mm (APARICIO *et alii*, 1981, 68) (lámina 136, 3).

Nº 4: (7) lámina simple de sílex sin retoque de sección transversal trapezoidal. Tiene el bulbo roto, el talón puntiforme y microescotaduras en ambos lados. Mide: 42 x 16,3 x 3,8 mm (APARICIO *et alii*, 1981, 68) (lámina 136, 4).

Nº 5: (9) lámina simple de sílex sin retoque de sección transversal trapezoidal. Tiene el bulbo difuso, el talón liso y microescotaduras en el lado izquierdo. Mide: 37 x 14 x 4 mm (APARICIO *et alii*, 1981, 68) (lámina 136, 5).

Nº 6: (10) fragmento proximal de lámina simple de sílex sin retoque de sección transversal trapezoidal. Tiene el bulbo marcado, el talón diedro y microescotaduras en ambos lados. Mide: 33 x 16 x 3 mm (APARICIO *et alii*, 1981, 68) (lámina 136, 6).

Nº 7: (11) lámina de semidescortezado de sílex sin retoque de sección transversal trapezoidal. Tiene el bulbo difuso, el talón liso y microescotaduras en ambos lados. Mide: 37 x 14,5 x 5 mm (APARICIO *et alii*, 1981, 68) (lámina 136, 7).

Nº 8: (12) laminita simple de sílex sin retoque de sección transversal trapezoidal/triangular. Tiene el bulbo difuso, el talón liso y microescotaduras en ambos lados. Mide: 30 x 11 x 4,5 mm (APARICIO *et alii*, 1981, 68) (lámina 136, 8).

Nº 9: (13) laminita simple de sílex sin retoque de sección transversal trapezoidal/triangular. Tiene el bulbo difuso y el talón liso. Mide: 34 x 5 x 4 mm (APARICIO *et alii*, 1981, 68) (lámina 136, 9).

Nº 10: (14) laminita simple de sílex sin retoque de sección transversal trapezoidal/triangular. Tiene el bulbo difuso, el talón liso y microescotaduras en ambos lados. Mide: 30 x 10 x 5 mm (APARICIO *et alii*, 1981, 68) (lámina 136, 10).

Nº 11: (15) fragmento distal de laminita simple de sílex sin retoque de sección transversal trapezoidal. La fractura proximal tiene cresta de flexión y presenta microescotaduras en ambos bordes. Mide 28 x 11 x 3,5 mm (APARICIO *et alii*, 1981, 68) (lámina 136, 11).

Nº 12: (17) laminita simple de sílex sin retoque de sección transversal triangular. Tiene el bulbo difuso, el talón liso y microescotaduras en ambos lados. Mide: 27,3 x 7 x 4 mm (APARICIO *et alii*, 1981, 68) (lámina 135, 1).

Nº 13: (18) laminita de semidescortezado de sílex sin retoque de sección transversal trapezoidal. Tiene el bulbo difuso, el talón natural y microescotaduras en ambos lados. Mide: 15 x 8 x 3,5 mm (APARICIO *et alii*, 1981, 68) (lámina 135, 2).

Nº 14: (19) laminita de semidescortezado de sílex sin retoque de sección transversal trapezoidal. Tiene el bulbo difuso, el talón liso y microescotaduras en ambos lados. Mide: 18 x 6 x 3 mm (APARICIO *et alii*, 1981, 68) (lámina 135, 3).

239. Ponemos entre paréntesis el número de inventario que los investigadores dan a cada pieza. Los dibujos han sido tomados de los mismos (ver bibliografía). En su momento, no tuvimos acceso a los materiales pertenecientes al Museo de Alcoy. Se indican en el listado con un *.

Nº 15: (20) fragmento distal de laminita simple de sílex sin retoque de sección transversal trapezoidal/triangular. Su fractura proximal es limpia y tiene microescotaduras en ambos lados. Mide 21 x 7 x 2 mm (APARICIO *et alii*, 1981, 68) (lámina 135, 4).

A.1.2. Con pseudoretoque:

Nº 16: (5) lámina simple de sílex sin retoque de sección transversal poligonal. Tiene un retoque Pl.mm. i.c. (pseudoretoque) en ambos lados. El bulbo es difuso y el talón es diedro. Mide 42 x 13 x 7 mm (APARICIO *et alii*, 1981, 68) (lámina 136, 12).

Nº 17: (16) fragmento proximal de lámina simple de sílex con pseudoretoque (Pl. mm. d. lat. izq.) de sección transversal poligonal. Tiene el bulbo difuso, el talón liso y la fractura distal limpia. Mide: 18 x 16 x 4 mm (APARICIO *et alii*, 1981, 68) (lámina 136, 13).

A.1.3. Con retoque:

A.1.3.a. Con retoque en un lado:

Nº 18: (8) fragmento distal de lamina simple de sílex de sección trapezoidal / triangular con retoque Pl.p.i.c. lat. izq. Su fractura distal es limpia y es de sección transversal trapezoidal/triangular. Mide 41 x 13,5 x 5 mm (APARICIO *et alii*, 1981, 68) (lámina 136, 14).

Nº 19: (5) lámina de semidescortezado de sílex con retoque de sección transversal trapezoidal. Retoque Se/Pl.p.d.c. distal, lateral izquierdo. Se observan señales de posible uso. Mide 27 x 13,5 x ? mm (APARICIO *et alii*, 1981, 59) (lámina 135, 5)*.

A.1.3.c. Con retoque en más de un lado:

Nº 20: (4) lámina simple de sílex con retoque de sección transversal trapezoidal. Retoque Pl. mp. d. dent en ambos lados. Se observa lustre en el lateral izquierdo distal. Mide 44,2 x 14,2 x ? mm (APARICIO *et alii*, 1981, 59) (lámina 135, 6)*

Nº 21: (6) fragmento distal de lámina simple de sílex con retoque de sección transversal triangular. Retoque Pl. p/mp. d. dent en ambos lados. Los autores la clasifican como taladro. Mide 58,5 x 15,7 x 6,4 mm (APARICIO *et alii*, 1981, 59) (lámina 135, 7)*

Nº 22: (15) lámina simple de sílex con retoque de sección transversal triangular. Retoque Pl. m/p. d. c. lat izq, Pl. m/p.d.c. lat. der mesoproximal. Viene clasificada como lasca. Mide 22,8 x 12,4 x 4,2 mm (APARICIO *et alii*, 1981, 64) (lámina 135, 8)*

Clase B. Puntas de flecha:

II. De base simple convexa:

Nº 23: (9) Lxx Bx, R4, ?, S1, S, 20 x 15,7 x 5,2 mm (APARICIO *et alii*, 1981, 64) (lámina 135, 9)*

IV.1.a. Foliáceas amigdaloides sin aletas inversas:

Nº 24: (21) R4, ?, S1, S, 54 x 18 x 3 mm (APARICIO *et alii*, 1981, 68) (lámina 136, 15).

IV.2.a. Foliáceas saliciformes sin aletas inversas:

Nº 25: (7) R3, Ls, S2, S, 60 x 17 x 4,2 mm (APARICIO *et alii*, 1981, 59) (lámina 135, 10)*

IV.? Foliáceas no clasificables por fractura:

Nº 26: (8) R4, ?, S1, S. Tiene ambos extremos fracturados (APARICIO *et alii*, 1981, 64) (lámina 135, 11)*

V.2.a. Romboidales saliciformes sin aletas inversas:

Nº 27: (10) Lxx Prr, R4, ?, S1, S. Tiene la punta fracturada (APARICIO *et alii*, 1981, 64) (lámina 135, 12)*

VI.B.1.b. De pedúnculo y lados convergentes con aletas agudas:

Nº 28: (11) Lxx Prr, R4, ?, S1, S, 32,8 x 18,5 x 4,2 mm. Viene clasificada como punta de flecha de base cóncava. El pedúnculo existe pero apenas está marcado (APARICIO *et alii*, 1981, 64) (lámina 135, 13)*

Nº 29: (12) Lxx Prr, R4, ?, S1, S, 30 x 19,2 x 4,2 mm (APARICIO *et alii*, 1981, 64) (lámina 135, 14)*.

Nº 30: (24) Lrr Prr, R4, ?, S1, S, 31 x 22 x 4 mm (APARICIO *et alii*, 1981, 64) (lámina 136, 16).

Nº 31: (29) Lrr Pxx, R4, ?, S1, S, 25 x 17 x 3 mm (APARICIO *et alii*, 1981, 64) (lámina 136, 17).

Nº 32: (30) Lcr Prr, R4 dent, ?, S1, S, 22,5 x 17 x 3 mm (APARICIO *et alii*, 1981, 64) (lámina 136, 18).

VI.B.1.c. De pedúnculo y lados convergentes con aletas obtusas:

Nº 33: (13) Lxx Pxr, R5, L, S1, A, 31,4 x 21, 4 x 2,8 mm (APARICIO *et alii*, 1981, 64) (lámina 135, 15)*.

Nº 34: (22) Lrr Prr, R4, ?, S1, S, 43,5 x 27 x 5 mm. Está fracturada en la punta (APARICIO *et alii*, 1981, 64) (lámina 136, 19).

Nº 35: (23) Lxx Prr, R4 dent, ?, S2, S, 43,5 x 19,5 x 5 mm. Está fracturada en la punta (APARICIO *et alii*, 1981, 64) (lámina 136, 20).

Nº 36: (27) Lxx Prr, R4, ?, S1, A, 36 x 14 x 4 mm (APARICIO *et alii*, 1981, 64) (lámina 136, 21).

VI.C.1.a. Cruciformes con aletas rectas:

Nº 37: (31) Lcr Prr, R5, L, S1, S, 29 x 13,5 x 4 mm (APARICIO *et alii*, 1981, 64) (lámina 136, 22).

VI.C.1.b. Cruciformes con aletas agudas:

Nº 38: (32) Lcr Prr, R4, ?, S1, A, 30 x 14 x 4 mm (APARICIO *et alii*, 1981, 64) (lámina 136, 23).

VI.C.1.c. Cruciformes con aletas obtusas:

Nº 39: (25) Lrr Pxx, R3, Ls, S1, S, 39 x 16 x 4 mm (APARICIO *et alii*, 1981, 64) (lámina 136, 24).

VI.C.1.e. Cruciformes con una aleta recta y otra obtusa:

Nº 40: (26) Lxx Prr, R5, L, S1, A, 37 x 16,5 x 4 mm (APARICIO *et alii*, 1981, 64) (lámina 136, 25).

Diversas:

Nº 41: (28) punta de flecha de tipo VI deteriorada por levantamientos térmicos. Los lados son rectos, tiene retoque plano bifacial no cubriente y está realizada a partir de una lámina simple. Lrr Prr, S1, S, R4, ?, 34 x 20 x 3 mm (APARICIO *et alii*, 1981, 64) (lámina 136, 26).

Nº 42: (33) Punta de flecha perteneciente al tipo VIB con una aleta aguda y otra fracturada. El retoque es de tipo R4, ignorándose la matriz los lados del cuerpo son rectos y los del pedúnculo son convexos. Es asimétrica. Su sección es la S1 y mide 24 x 13 x 4 mm (lámina 136, 27).

Clase C. Piezas de matriz laminar modificada:**C.1. Microlitos geométricos:****C.1.1. Segmentos:**

Nº 43: (38) segmento de círculo de sección transversal triangular con la cuerda sinuosa (microescotaduras) y retoque en el arco s/A. b (Db).p.c. Mide 21 x 8,5 x 2,5 mm (APARICIO *et alii*, 1981, 68) (lámina 136, 28).

Nº 44: (39) segmento de círculo de sección transversal trapezoidal con la cuerda sinuosa (microescotaduras) y retoque en el arco A.p.d.c. Mide 18 x 9 x 2 mm (APARICIO *et alii*, 1981, 68) (lámina 136, 29).

Nº 45: (40) segmento de círculo de sección transversal triangular con la cuerda sinuosa (microescotaduras) y retoque en el arco A.p.d.c. Mide 24 x 6,5 x 3,5 mm (APARICIO *et alii*, 1981, 68) (lámina 136, 30).

Nº 46: (37) segmento de círculo de sección transversal triangular. El retoque en el arco es A.p.d.c. Mide 24 x 11 x 3 mm (APARICIO *et alii*, 1981, 68) (lámina 136, 31).

Nº 47: (36) segmento de círculo de sección transversal trapezoidal. Presenta un retoque en el arco A.p.d.c. La cuerda presenta pseudoretroque. Mide 25 x 12 x 3,5 mm (APARICIO *et alii*, 1981, 68) (lámina 136, 32).

C.1.3. Triángulos:**C.1.3.1. Triángulos escalenos:**

Nº 48: (34) triángulo escaleno de sección transversal triangular y truncadura mayor oblicua a la izquierda. La truncadura tiene un retoque A.p.d.c., mientras que el anverso está afectado por levantamientos planos. Mide 25 x 12 x 3 mm (APARICIO *et alii*, 1981, 68) (lámina 136, 33).

Nº 49: (14) triángulo escaleno de sección transversal triangular y lado mayor oblicuo a la izquierda. Ambos lados y base mayor con retoque Pl. p/mp. b (Db) . c. Mide 30 x 11,5 x 4 mm (APARICIO *et alii*, 1981, 64) (lámina 135, 16)*.

C.1.3. Trapecios:**C.1.3.4. Trapecios de bases desplazadas:**

Nº 50: (35) trapecio de bases desplazadas de truncadura mayor larga oblicua a la izquierda. La sección transversal es trapezoidal, la base mayor es sinuosa y ambas truncaduras tienen un retoque A. p.d.c. Mide (mm): L=30, a=13,5, e= 3, B=24, b=7 (APARICIO *et alii*, 1981, 68) (lámina 136, 34).

Clase E. Piezas realizadas sobre lasca y sobre fragmentos:**5. Lascas con denticulado lateral (dientes de hoz):**

Nº 51: (16) denticulado sobre lasca o diente de hoz. De sección transversal trapezoidal tiene un retoque s. mp. b. c. configurando el diente de hoz y retoques planos marginales en los otros lados mayores (APARICIO *et alii*, 1981, 64) (lámina 135, 17)*

Objetos de adorno:**Clase A. Objetos con una o más perforaciones:****A.1. Simple:****A.1.1. Colgantes:****A.1.1.1. No trabajados:****a. Conchas:**

Nº 52: (5657, 6064) nueve conchas de *Glycymeris gaditanus* con el natis perforado (APARICIO *et alii*, 1981, 72) (lámina 136, 45, 46, 50-54 y 60).

A.1.1.2. Trabajados:**c. Elípticos:**

Nº 53: (17) colgante en concha con perforación bicónica. Uno de los lados es recto (APARICIO *et alii*, 1981, 64) (lámina 135, 18)*

A.1.2 Cuentas:**A.1.2.2. Trabajadas:****A.1.2.2.1. Delgadas:****a. Discoidales:**

Nº 54: (47) cuenta discoidal con perforación cónica sobre lignito. Mide 8 x 3 mm (APARICIO *et alii*, 1981, 72) (lámina 136, 35).

Nº 55: (4850) tres cuentas discoidales con perforación cilíndrica sobre piedra de color negro. Miden: 5 x 2, 5 x 3 y 3 x 1 mm (APARICIO *et alii*, 1981, 72) (lámina 136, 36-37 y 39).

c. Bitroncocónicas:

Nº 56: (19) cuenta bitroncocónica en caliza blanca con perforación bicónica (APARICIO *et alii*, 1981, 64) (lámina 135, 19)*

Nº 57 (44-46) tres cuentas bitroncocónicas con perforación bicónica y cilíndrica sobre caliza blanca o hueso. Miden 7 x 4, 6 x 3,5, 6,5 x 4 mm (APARICIO *et alii*, 1981, 72) (lámina 136, 38, 40-41).

d. Rectangulares:

Nº 58: (43) cuenta de collar rectangular con perforación cilíndrica. Los investigadores la consideran cilíndrica sobre calaita o variscita. Mide 9 x 6 mm (APARICIO *et alii*, 1981, 68) (lámina 136, 42).

A.1.2.2.2. Gruesas:**b. Ovoides:**

Nº 59: (41-42) dos cuentas ovoides sobre calaita o variscita. Una de ellas está fragmentada y ambas tienen la perforación bicónica. Miden 9 x 8 y 11 x 9 mm (APARICIO *et alii*, 1981, 68) (lámina 136, 43).

Diversos:

Nº 60: (52) fragmento de piedra verde pulida de forma triangular con inicios de perforación, La sección transversal es pseudorectangular. Los investigadores señalan que se trata de una cuenta en proceso de fabricación. Podría corresponder también a un colgante a medio perforar. Mide 26 x 14 x 7 mm (APARICIO *et alii*, 1981, 72) (lámina 136, 47).

Nº 61: (18) fragmento de concha recortado (APARICIO *et alii*, 1981, 64) (lámina 135, 20)*

Nº 62: (5355) tres fragmentos de conchas recortados. Miden 19 x 16 x 4, 17 x 11 x 3, 15 x 12 x 2 mm (APARICIO *et alii*, 1981, 72) (lámina 136, 48, 49 y 55).

Útiles óseos:**E. Elementos sobre soporte modificado totalmente y apuntados en su extremo distal:****Indeterminados:**

Nº 63: (51) fragmento proximal de un posible útil con perforación bicónica en un extremo y de sección transversal oval. Mide 22 x 5 x 3 mm (APARICIO *et alii*, 1981, 72) (lámina 136, 56).

Metal:**1. Punzones:**

Nº 64: (21) en cobre, sección cuadrada y biapuntado. Mide 84 x 3 mm (APARICIO *et alii*, 1981, 64; SIMÓN GARCÍA, 1998, 105) (lámina 135, 21)*

7. Aretes:

Nº 65: (65) arete de cobre abierto, de sección transversal oval. Tiene 2 mm de e (APARICIO *et alii*, 1981, 72; SIMÓN GARCÍA, 1998, 105) (lámina 136, 57).

Nº 66: (66) arete de cobre abierto y terminado en punta en ambos extremos. Sección transversal semicircular. Tiene 2 mm de e (APARICIO *et alii*, 1981, 72; SIMÓN GARCÍA, 1998, 105) (lámina 136, 58).

Nº 67: (67) arete de cobre abierto y roto en ambos extremos. Sección transversal circular. Tiene 2 mm de e (APARICIO *et alii*, 1981, 72; SIMÓN GARCÍA, 1998, 105) (lámina 136, 59).

11. Diversos:

Nº 68: (20) Varilla de cobre de sección rectangular (APARICIO *et alii*, 1981, 64). Ha sido clasificada como fragmento de cincel (SIMÓN GARCÍA, 1998, 105). Mide 43 x 6 x 5 mm (lámina 135, 22)*

Cerámica:**1. Cerámica lisa****Clase B. Formas compuestas:****Grupo I. Esférico:****Tipo 2. Semiesférico:****Subtipo 2. Con el cuerpo superior hiperbólico:**

Nº 69: (1) Fragmentos de cuerpo y borde de un vaso de la subvariante B.I.2.2.2.a. con el labio redondeado. Como elementos de aprehensión tiene dos mamelones con dos perforaciones longitudinales (APARICIO *et alii*, 1981, 59) (lámina 135, 24)*²⁴⁰

Fragmentos:**De borde:**

Nº 69:(1) Dos fragmentos de la cuerpo y borde con el labio redondeado. Tiene un mamelón grande a media altura del borde. La pasta es de tonalidad negruzca con el desengrasante calizo o silíceo y la superficies tienen la misma tonalidad, estando sin tratar. Mide 99 mm de diámetro en la boca y tiene 9 mm de espesor. (APARICIO *et alii*, 1981, 64) (lámina 135, 25).

Nº 71: (2) fragmento de borde recto exvasado con el labio redondeado. Posee un pequeño mamelón. La superficie, alisada, es marrón oscura. (APARICIO *et alii*, 1981) (lámina 135, 23)

2. Cerámica decorada:**Impresa:****Fragmentos:****De borde:**

Nº 72: (3) fragmento de borde recto diferenciado de un vaso de paredes entrantes con el labio plano. La pasta es negruzca y el desengrasante es micáceo y calizo grueso. Presenta una decoración en el borde a base de líneas horizontales paralelas gradinadas. (APARICIO *et alii*, 1981, 59) (lámina 135, 26)*

3. Cerámica campaniforme:**Fragmentos:****De cuerpo:**

Nº 73: (2) fragmento de cuerpo de un vaso con decoración incisa de estilo campaniforme a base de bandas líneas de disposición horizontal alternadas con otras en zigzag. La pasta es de tonalidad negruzca, mientras que las superficies tienen un tono marrón. Mide 32 x 31 x 54 mm (APARICIO *et alii*, 1981, 64) (lámina 135, 27).

FAUNA:

- (29-30) dos incisivos de carnívoro, quizás de *Sus* (APARICIO *et alii*, 1981, 64, Fig. 20)*

colmillo de *Sus scrofa*.

MALACOFUNA:

- (58) dos conchas de *Glycymeris gaditanus* (lámina 136, 60).

BIBLIOGRAFÍA:

APARICIO, *et alii*, 1983; SIMÓN GARCÍA, 1998, 105.

125. COVA DEL LLARG.**Banyeres (L'Alcoià).**

COORDENADAS GEOGRÁFICAS: 38° 42' 30" N y 0° 39' 40" W (G)

COORDENADAS UTM: 703378.91 4287079.44

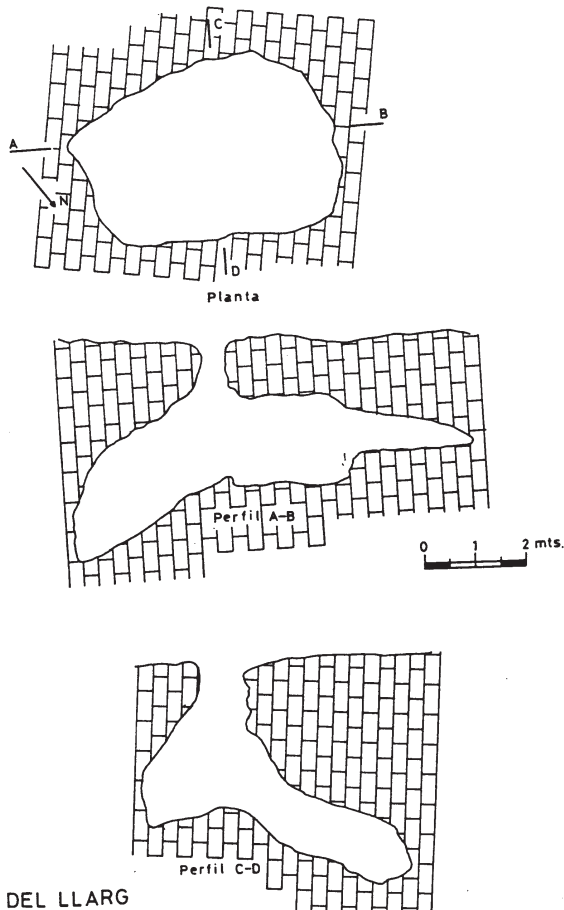
EXCAVACION: fue excavada por el grupo arqueológico local.

MATERIAL: en la Colección arqueológica de Banyeres. No lo hemos localizado. A la vista de la parquedad del ajuar, se ha de considerar al yacimiento como incierto dentro del marco de estudio de este trabajo.

INHUMACIONES: se documenta restos humanos entre los que destacan 3 cráneos completos, cinco mandíbulas y tres fragmentos de otras más, 18 piezas dentales y tres vertebras (APARICIO *et alii*, 1981, 75). Con el estudio realizado de los mismos se ha llegado a la conclusión de que en la cueva habría un número mínimo de 11 individuos enterrados, de los cuales seis son varones, cuatro mujeres y uno es un individuo infantil. El equilibrio sexual es por tanto relativo y en cuanto a las edades se puede decir que pocos superaron los 35 años, no llegando ninguno a senil (APARICIO *et alii*, 1981, 243).

GENERALIDADES: se trata de una sima de boca estrecha y ancha campana interior, situada en la parte llana del Pla Roig, a unos 220 m de la **Cova de la Reliquia** y a unos 800 m sobre el nivel del mar. Abierta en la roca caliza su interior contenía sedimentos arcillosos de coloración marrón rojizos.

240. En la obra citada en la bibliografía se valora la posibilidad de que este vaso y el diente de hoz (Nº 51) pueden ser materiales de un poblado de la Edad del Bronce incluidos por confusión de los excavadores en el registro material de la cueva. Igualmente se contempla la posibilidad de que sean materiales del ajuar de un enterramiento realizado con posterioridad al del grueso de los inhumados (APARICIO *et alii*, 72).



COVA DEL LLARG

Figura 86. Planta y secciones de la Cova del Llarg (APARICIO *et alii*, 1981, fig. 31).

CULTURA MATERIAL²⁴¹:

Cerámica

2. Cerámica decorada:

Impresa:

Fragmentos:

De cuerpo:

Nº 1: dos fragmentos pertenecientes al cuerpo de un mismo vaso. La pasta es de tonalidad negruzca mientras que las superficies tienen un tono marrón. Están decorados por líneas de impresiones circulares dispuestas más o menos horizontalmente (APARICIO *et alii*, 1981, 75) (lámina 137, 1-2).

BIBLIOGRAFÍA:

APARICIO *et alii*, 1981.

126. COVA DE LA FONT DE LA CREU. Banyeres (L'Alcoià)

COORDENADAS GEOGRÁFICAS: 38° 43' 37" N y 0° 39' 25" W

COORDENADAS UTM: 703688.40 4289154.33

EXCAVACIÓN: no ha tenido nunca una excavación sistemática.

MATERIAL: en la Colección arqueológica de Banyeres.

INHUMACIONES: se documentan restos de más de 10 individuos.

GENERALIDADES: se encontraba a la salida de la población frente a la fuente del mismo nombre, a unos 800 m sobre el nivel del mar. Se trataba de una cueva que se abría hacia al N, mirando a los llamados montes de la Rambla. Era con seguridad un enterramiento secundario, descubierto y destruido por un tractor en 1986 al hacer una zanja para la construcción de una vivienda que hoy se ubica en el mismo emplazamiento. Los restos fueron entregados a Miguel Beviá quien además pudo retratar algunos huesos *in situ*. Con otro nombre – Cova de la Font del Cavaller – se ha considerado propia de la Edad del Bronce (PASCUAL BENEYTO, 1997, 153).

CULTURA MATERIAL: dada la naturaleza del descubrimiento solamente se pudo salvar, además de parte de los restos de los inhumados un elemento de cultura material. Por ello, se ha de considerar al yacimiento como incierto dentro del marco de estudio de este trabajo.

Industria lítica:

P. tallada:

Clase A. Piezas de matriz laminar poco modificada:

A.1. Láminas o cuchillos:

A.1.1. Sin retoque:

A.1.3. Con retoque:

A.1.3.b. Con retoque en un lado y pseudorretoque en el otro:

Nº 1: laminita simple de sílex de sección transversal trapezoidal. Presenta un retoque Pl. m. d. c. meso distal, Pl. p. d. c. dist. lateral izquierdo; Pl. mm. d. c. (pseudorretoque) lateral derecho. Tiene el bulbo marcado y el talón diedro. Mide 71 x 11,5 x 5 mm (lámina 137, 3).

BIBLIOGRAFÍA

PASCUAL BENEYTO, 1997.

MUSEU DE BANYERES.

Banyeres (L'Alcoià).

GENERALIDADES: cuando visitamos el Museu del Castell de Banyeres para la revisión de los elementos materiales que presentamos en este trabajo, encontramos un material no atribuido entonces con seguridad a ningún contexto. Algunos de los elementos que a continuación se relacionan deben pertenecer a cualquiera de las cavidades antes referenciadas.

Industria lítica:

P. tallada:

Clase A. Piezas de matiz laminar poco modificada:

A.1. Láminas o cuchillos:

A.1.1. Sin retoque:

Nº 1: fragmento distal de lámina simple sin retoque de sección transversal triangular. Tiene la fractura proximal limpia y

241. Los dibujos los hemos tomado de la obra citada en la bibliografía. No encontramos los materiales en la Colección Banyeres.

microescotaduras de uso en ambos bordes. Mide 46 x 11 x 3 mm (lámina 137, 4).

Nº 2: fragmento mesial de lámina simple sin retoque de sección transversal trapezoidal. Tiene ambas fracturas limpias y microescotaduras de uso en ambos bordes. Mide 19 x 9 x 2 mm (lámina 137, 5).

Clase B:

B.1. Puntas de flecha:

V.1.a. Romboidales amigdaloides sin aletas inversas:

Nº 3: Lxx PBr, R4, ?, S1, S, 31 x 16 x 4 mm (lámina 137, 6).

V.2.a. Romboidales saliciformes sin aletas inversas:

Nº 4: Lrr Prr, R4, ?, S1, S, 26 x 12,5 x 3,5 mm (lámina 137, 9).

VI.B.1.c. De pedúnculo y lados convergentes con aletas obtusas:

Nº 5: Lrr Prr, R4, ?, S1, S, 22 x 16 x 4,5 mm (lámina 137, 10).

Clase E. Piezas realizadas sobre lasca y sobre fragmentos:

1. Lascas sin retoque (simples y de semidescortezado):

Nº 6: lasca de sílex de semidescortezado de sección transversal triangular. Tiene el bulbo rebajado y el talón liso. Mide 87 x 43 x 15 mm (lámina 137, 12).

P. Pulimentada:

A. Hachas:

Nº 7: hacha pulimentada de forma general trapezoidal. Caras: biconvexas; bordes visto de cara: convexo/convexo, vistos de perfil: en curva uniforme; talón visto de cara: curvo, visto de perfil: en curva uniforme; corte visto de cara: convexo, visto de frente: recto; sección transversal: oval; materia prima: diabasa. Mide: 86,5 x 50 x 35 mm. (lámina 137, 7).

Nº 8: hacha pulimentada de forma general triangular. Caras: biconvexas; bordes visto de cara: convexo/convexo, vistos de perfil: en curva uniforme; talón visto de cara: curvo, visto de perfil: en curva uniforme; corte visto de cara: convexo, visto de frente: recto, tiene pequeñas microescotaduras que pueden deberse a uso; sección transversal: oval; materia prima: diabasa. Mide: 162 x 73 x 45 mm. (lámina 137, 8).

Objetos de adorno:

Clase A. Objetos con una o más perforaciones:

A.1. Simple:

A.1.1. Colgantes:

A.1.1.1. No trabajados:

a. Conchas:

Nº 9: de *Conus* perforada.

Nº 10: Una concha de *Luria lurida* perforada.

A.1.2. Cuentas:

A.1.2.2. Gruesas:

b. Ovoides:

Nº 11: fragmentada con perforación bicónica, realizada sobre caliza con estrías paralelas longitudinales en todo el cuerpo. Mide 9 x 6 mm. (lámina 137, 11).

Útiles óseos:

A. Elementos sobre soporte modificado parcialmente activos:

A.1. Apuntados:

A.1.1. Fabricados sobre la caña entera del hueso:

a. Robustos:

Nº 12: útil sobre tercio distal de tibia de *Suido*, muy pulido, conserva la epífisis. Mide 104 x 26 x 24 mm (lámina 137, 13).

127. COVA O GRIETA DEL MAS FELIP.

Ibi (L'Alcoià).

COORDENADAS GEOGRÁFICAS: 38° 30' 10" N 0° 32' 11" W (G)

COORDENADAS UTM: 714838.07 4264549.37

EXCAVACIÓN: fue descubierta al ser reventada por un barreno en la cantera de Mas Felip.

MATERIAL: en la Colección del Ayuntamiento de Ibi.

INHUMACIONES: según un autor es mínimo (PASCUAL, 1969, 71), según otro existirían dos grupos de inhumados. El grupo I con alrededor de 20 individuos en «posición encogida en cuclillas» y el grupo II con «un número de individuos más reducido en posición horizontal» (GONZÁLEZ PRATS, 1973, 49).

GENERALIDADES: conforme a los datos de A. González debió tratarse de una cavidad de dimensiones no reducidas teniendo en cuenta el número y la disposición diferenciada de los individuos que, en dos grupos, especifica. Por el contrario V. Pascual explica que el barreno descubrió una oquedad parecida a una grieta. La localización la aporta este último autor especificando que la finca de Mas Felip se encuentra a medio camino entre el pueblo y el empalme de la carretera AlcoyAlicante.

A. González apunta la existencia de dos niveles adscribiendo aquel donde apareció en grupo I de esqueletos al *Calcolítico* y el que contenía el grupo II a la *Edad del Bronce*. Para V. Pascual el yacimiento se adscribe al *Bronce Valenciano*.

La escasa y diferente información que se dispone del yacimiento a partir de datos que los dos autores exponen de noticias muy posteriores a la actuación o actuaciones en el mismo y la parquedad del ajuar nos hace considerar su carácter incierto dentro del marco propuesto en este trabajo. Los elementos metálicos se han adscrito al Bronce Tardío (SIMÓN GARCÍA, 1998, 107).

CULTURA MATERIAL²⁴²:

Industria lítica

P. pulimentada:

A. Hachas:

Nº 1: hacha pulimentada de «piedra verdosa» con la sección oval. Mide 120 mm de longitud (GONZÁLEZ PRATS, 1973, 48).

242. Los dibujos del material los hemos tomado de las obras de V. Pascual (*) y A. González (**). Este último especifica que un informante le habló de la aparición de puntas de flecha que no sabemos donde se encuentran en la actualidad.

Metal:

Además del material relacionado a continuación se localizó un puñal de remaches (SIMÓN GARCÍA, 1998, 106, Fig. 60: 23)

7. Aretes

Nº 2: anillo de cobre con los extremos diferenciados y superpuestos. Tiene 1 mm de espesor (lámina 107, 4) ** (SIMÓN GARCÍA, 1998, 107).

Nº 3: en cobre, de sección ovalada con los extremos diferenciados y separados (lámina 107, 5) **. Se ha clasificado como pulsera (SIMÓN GARCÍA, 1998, 106).

Nº 4: en cobre, de sección triangular con los extremos diferenciados y superpuestos (lámina 107, 6) **. Se ha clasificado como pulsera (SIMÓN GARCÍA, 1998, 106)

Cerámica:**1. Cerámica lisa****Formas:****Clase A. Simples:****Grupo I. Esférico:****Tipo 2. Semiesférico:**

Nº 5: vaso de la subvariante A.I.2.1.1.a con el labio redondeado de color gris negruzco. Mide 105 mm de D y 65 mm de h. (GONZÁLEZ PRATS, 1973 y PASCUAL, 1969, 72) (lámina 107, 7).

BIBLIOGRAFÍA:

ANGUIZ PAJARÓN, 1978; GONZÁLEZ PRATS, 1973; PASCUAL PÉREZ, 1969; PASCUAL PÉREZ, 1969

128. COVA DE LES LLOMETES.

Alcoy (L'Alcoià).

COORDENADAS GEOGRÁFICAS: 38° 42' 25" N 0° 29' 10" W (G).

COORDENADAS UTM: 718602.40 4287328.58

EXCAVACIÓN: por E. Villaplana, en 1884. V. Pascual recoge materiales y restos humanos en la década de los años sesenta (s. XX).

MATERIAL: en el Museo de Alcoy y Museo Arqueológico Nacional (FLETCHER, 1945, 344 y GIL FARRÉS, 1947, 15, 16 y 24). Otros materiales se encuentran (o se encontraban) dispersos en colecciones particulares (VICEDO 1920, 67; PASCUAL, 1963, 41).

INHUMACIONES: Se contabilizan 6 individuos en el estrato superior y 18 en el estrato inferior, estando estos últimos en posición de decúbito lateral izquierdo. La inhumación del estrato superior ha sido asociada a la *Edad del Bronce* (VICENS PETIT, 1988-89, 64).

GENERALIDADES: se encontraba al Noroeste de Alcoy, a 650 m sobre el nivel del mar, en la falda Sureste del Monte San Cristóbal y Alberri, frente al Barranco del Sint. La gruta ha desaparecido al construirse sobre ella una torre transformadora de una central hidroeléctrica. Se trataba de una oquedad natural de 5,20 m de longitud por 2,50 m de anchura cuya entrada se cerró por una pared de piedra. Fue descubierta en 1884 al hacerse un trabajo de desmonte para la realización de una senda forestal. Estudiada por Vilanova y Villaplana se dis-

Sección vertical de la gruta de "Les Llometes" (Alcoy)

SEGÚN E. BOTELLA

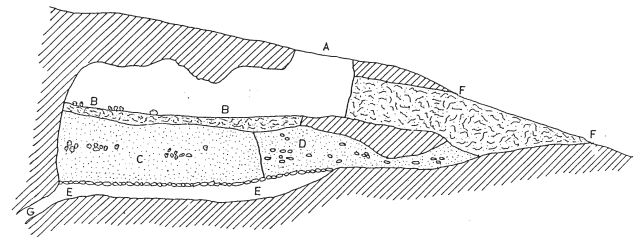


Figura 87. Sección de la Cova de les Llometes, según E. Botella (VICENS PETIT, 1986, 45).

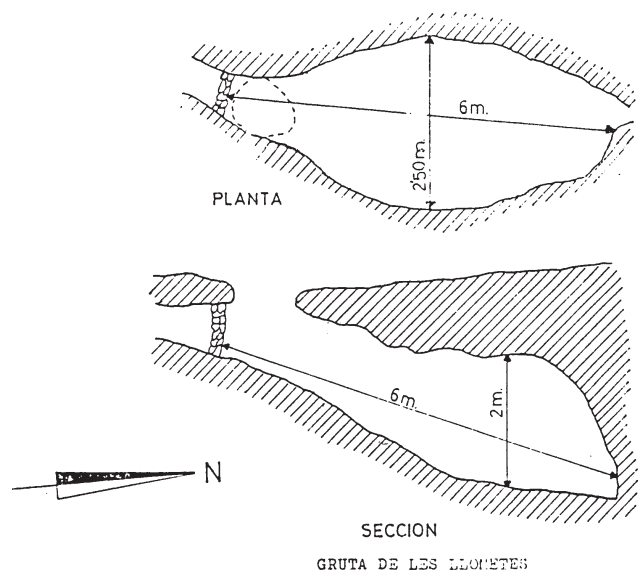


Figura 88. Planta y sección de la Cova de les Llometes, según V. Pascual (VICENS PETIT, 1986, 46).

tinguieron dos niveles de enterramiento que atribuyeron al *Neolítico*.

R. Vicedo (VICEDO, 1920, 6776) recoge la información de E. Villaplana comentando que «en la parte del fondo había un canal de piedras arregladas por el hombre y por el otro comunicaba con un riñón de tierra y piedras quemadas con cenizas y carbón, constituyendo un verdadero hogar funerario» y que en una «segunda capa de piedras y en el hogar sólo había barro negro, toscos y crudos y algunos objetos de hueso y marfil, nada de cobre y bronce». Con estos datos y otros del mismo autor J.M Vicens ha sugerido una reconstrucción de la estratigrafía de la cavidad sobre la planta de E. Botella. La letra F señala la antigua entrada de la cavidad (entrada lateral cenital), la A la entrada utilizada para realizar la excavación, la D señala la posición donde se encontraron las piedras quemadas y los carbones, la C señala el nivel de enterramiento de los 18 individuos y la B el de los seis. La estratigrafía se apoya en una línea de piedras (el canal de piedras de R. Vicedo) (letra E), muy próxima a una gatera por donde entraba el aire (letra G) (VICENS PETIT, 1986, 35). La primera capa de inhu-

mación tenía 20 cm de espesor y era de tierra negra, mientras que la segunda contenía tierra arenosa con cantos rodados, alcanzando una potencia de 1,60 m. Esta segunda capa proporcionó gran cantidad de elementos de cultura material excepción del metal que apareció en la capa superior.

El nivel inferior, formado por la tierra arenosa fue en el que aparecieron los 18 esqueletos en posición de decúbito lateral izquierdo con el cuerpo encogido y las piernas sobre el tórax. En el estudio realizado de los huesos (FUSTE ARA, 1957) se especifica un cráneo sin mandíbula de un individuo de unos 11 años, restos craneales de otro de unos 18 años, un cráneo sin mandíbula de una mujer de unos 20 años y un cráneo entero de un individuo adulto. Aparte existe el cráneo encontrado por V. Pascual junto con un punzón metálico (PASCUAL 1963, 44) y 5 fragmentos craneales de los que dos están conservados en el M.A.N. (FLETCHER 1945, 344). En uno de estos existe una trepanación realizada mediante técnica de barrenado (DE LAS BARRAS ARAGÓN, 1930, 84-90; GARCÍA SÁNCHEZ, 1983, 196)

CULTURA MATERIAL:

Ya se ha mencionado la pérdida de gran parte del material, así como la existencia de un pequeño depósito en el Museo Arqueológico Nacional consistente en hachas pulimentadas y núcleos. El material que clasificamos es el depositado en el Museo de Alcoy, que proviene de la excavación reseñada y de una prospección posterior efectuada por Pascual (1963) donde apareció el punzón de cobre, que se asocia al nivel inferior de la cavidad. La mayoría de los dibujos los tomamos antes de su publicación (VICENS 198889) de la Memoria de Licenciatura de J Vicens (1986) a quien desde aquí le expresamos nuestro agradecimiento.

Industria lítica

P. tallada:

Clase A. Piezas de matriz laminar poco modificada:

A.1. Láminas o cuchillos:

A.1.1. Sin retoque:

Nº 1: fragmento proximal de lámina de sección transversal trapezoidal/triangular. Tiene la fractura distal limpia, el talón liso, el bulbo rebajado y microescotaduras en el lateral derecho. Mide 73 x 16 x 4 mm (lámina 138, 1).

Nº 2: lámina de semidescortezado de sección trapezoidal con el bulbo rebajado y el talón diedro. Presenta microescotaduras en ambos lados. Mide 128 x 20 x 6 mm (lámina 138, 2).

Nº 3: laminita de semidescortezado de sección triangular/trapezoidal, talón facetado y bulbo difuso. Mide 62 x 11 x 3 mm (lámina 138, 3).

A.1.2. Con pseudoretoque:

Nº 4: lámina de sección trapezoidal con el talón diedro, el bulbo rebajado. Presenta pseudoretoque en ambos lados. Mide 92 x 19 x 4 mm (lámina 138, 5).

Nº 5: fragmento mesial de lámina de sección trapezoidal. Tiene ambas fracturas limpias y pseudoretoque en ambos laterales. Mide 58 x 18 x 5 mm (lámina 138, 6).

A.1.3. Con retoque:

A.1.3.c. Con retoque en más de un lado:

Nº 6: fragmento mesial de lámina de sección triangular/trapezoidal. Tiene la fractura distal limpia y la proximal con cresta de flexión y retoque Se. mp. d. c. lat. izq. distal y proximal/

Pl. p. i. c lat izq mesial // Pl. m. b. c. lat. der. Mide 83 x 13 x 7 mm (lámina 138, 4).

Nº 7: lámina de sección trapezoidal con el bulbo difuso y el talón puntiforme. Presenta un retoque Pl. p. d. c. lat. izq; Pl. p. b. c. distal y Pl. m. d. c. lat. der. Mide 59 x 16 x 4 mm (lámina 138, 7).

Nº 8: lámina de sección triangular con el talón liso y el bulbo rebajado. Presenta un retoque Pl. m. d. c. meso distal izq. / Pl. mp. d. c. meso distal der. y Pl. m. d. c. meso proximal der. Se observa algún levantamiento aislado en el reverso. Mide 138 x 25 x 4 mm (lámina 138, 10).

Nº 9: fragmento proximal de lámina de sección trapezoidal de talón retocado y bulbo difuso. El retoque es Pl. m/p. d. c. en ambos bordes. Presenta fractura con cresta de flexión. Mide 79 x 18 x 4 mm (lámina 138, 8).

A.1.4. Con escotaduras:

Nº 10: fragmento mesial de lámina simple de sección trapezoidal con ambas fracturas limpias. Presenta retoque Pl. p. d. c. (e) en el lateral izquierdo proximal. Mide 85 x 25 x 5 mm (lámina 138, 11).

A.3. Láminas truncadas:

Nº 11: fragmento mesial de lámina de sección trapezoidal con la fractura proximal con cresta de flexión. Presenta un retoque Pl. mp. d. c. en ambos laterales, observándose en los mismos levantamientos aislados inversos. En su extremo distal tiene retoque A.p.d.c. (truncadura). Mide 79 x 18 x 4 mm (lámina 138, 12).

Clase B. Puntas de flecha:

V.2.b. Romboidales saliciformes con aletas inversas:

Nº 12: Lxx Prr R5 ? S S1 37 x 15 x 4,5 mm. Presenta córtex en una de sus caras y está fracturada en un extremo (lámina 138, 9).

Clase E. Piezas realizadas sobre lasca y sobre fragmentos:

1. Lascas sin retoque (simples y de semidescortezado):

Nºs 13-14: dos lascas simples con retoque.

2. Lascas con retoque:

Nº 15: lasca de sección trapezoidal con retoque Pl mp i c. Mide 27 x 2 x 5 mm (lámina 142, 1).

Diversos:

Nº 16: perforador sobre núcleo de extracción de laminitas. Presenta córtex y el perforador se ha obtenido en un extremo mediante retoque abrupto. Mide 68 x 53 x 32 mm (lámina 142, 2).

P. pulimentada:

A. Hachas:

Nº 17: de forma triangular. Caras: biconvexas; bordes vistos de cara: convexos, vistos de perfil: en curva uniforme; talón visto de cara: convexo, visto de perfil: facetado; corte visto de cara: convexo, visto de frente recto, muy deteriorado por el uso. Sección transversal: oval. Materia prima: diabasa. Mide: 120 x 57 x 41 mm (lámina 142, 3).

Nº 18: de forma triangular. Caras: biconvexas; bordes vistos de cara: convexos, vistos de perfil: en curva uniforme; talón visto de cara: convexo, visto de perfil: facetado; corte visto de

cara : convexo, visto de frente recto, deteriorado por el uso. Sección transversal: oval. Materia prima : diabasa. Mide: 160 x 70 x 50 mm (lámina 142, 4)

Nº 19: de forma triangular. Caras: biconvexas; bordes vistos de cara: convexos, vistos de perfil: en curva uniforme; talón visto de cara: convexo, visto de perfil: redondeado; corte visto de cara : convexo, visto de frente recto, deteriorado por el uso. Sección transversal: oval. Materia prima: sillimanita. Mide: 165 x 70 x 38 mm (lámina 140, 1).

B. Azuelas:

Nº 20: de forma trapezoidal. Caras: biconvexas; bordes vistos de cara: convexo/recto, vistos de perfil: facetados; talón visto de cara: recto, visto de perfil: facetado; corte visto de cara : convexo, visto de frente recto. Sección transversal: rectangular. Materia prima : ? (se encuentra muy descompuesta en la superficie). Mide: 110 x 50 x 19 mm (lámina 140, 2).

Nº 21: de forma triangular. Caras: birrectilíneas; bordes vistos de cara: rectos, vistos de perfil: facetados; talón visto de cara: convexo, visto de perfil: en arista; corte visto de cara : convexo, visto de frente recto. Sección transversal: rectangular. Materia prima : material pizarroso. Mide: 72 x 52 x 15 mm (lámina 140, 3).

Nº 22: de forma oval. Caras: biconvexas; bordes vistos de cara: convexo/recto, vistos de perfil: facetado/curva uniforme; talón visto de cara: recto, visto de perfil: facetado; corte visto de cara : convexo, visto de frente recto, muy deteriorado por un levantamiento posterior. Sección transversal: oval. Materia prima : diabasa. Mide: 70 x 42 x 35 mm (lámina 141, 1).

Nº 23: de forma rectangular. Caras: biconvexas; bordes vistos de cara: convexos, vistos de perfil: en curva uniforme; talón visto de cara: convexo, visto de perfil: redondeado; corte visto de cara : convexo, visto de frente recto, muy deteriorado por el uso y con un levantamiento posterior. Sección transversal: oval. Materia prima : diabasa. Mide: 85 x 35 x 22 mm (lámina 141, 2).

Nº 24: de forma rectangular. Caras: recta/convexa; bordes vistos de cara: convexos, vistos de perfil: facetados; talón visto de cara: convexo, visto de perfil: facetado; corte visto de cara : convexo, visto de frente curvo. Sección transversal: rectangular. Materia prima: sillimanita. Mide: 43 x 17 x 9 mm (lámina 141, 3).

Fragmentos:

Nº 25: fragmento de hacha o azuela de sección oval. Materia prima: diorita. Mide 65 x 30 x 25 mm (lámina 141, 4).

Nº 26: fragmento de hacha o azuela de sección rectangular. Materia prima: diorita. Mide 55 x 43 x 32 mm (lámina 141, 5).

F. Percutores

Nºs 27-29: tres percutores de piedra silíceas con señales de uso

Objetos de adorno:

Clase A. Objetos con una o más perforaciones:

A.1. Simple:

A.1.1. Colgantes:

A.1.1.1. Trabajados:

b. Rectos:

Nº 30: colgante recto con acanaladuras exentas, de sección circular, con cabeza rectangular con perforación cónica. En

hueso, presenta su extremo inferior fracturado. Mide 38 x 5 x 4 mm (lámina 139, 1).

Útiles óseos:

A. Elementos sobre soporte modificado parcialmente activos:

A.1. Apuntados:

A.1.1. Fabricados sobre la caña entera del hueso:

a. Robustos:

Nº 31: fragmento distal de útil de sección circular. Tiene fracturada su parte activa. Mide 73 x 16 x 14 mm (lámina 139, 3).

A.1.2. Fabricados sobre la media caña del hueso o una porción inferior:

Nº 32: fragmento distal de útil. Presenta su parte activa fracturada. Mide 62 x 10 x 4,5 mm (lámina 139, 2).

C. Elementos sobre soporte modificado totalmente de sección circular u oval y apuntados en su extremo distal:

C.1. Biapuntados:

Nº 33: fragmento mesodistal de útil realizado sobre candil de cérvido. Es de sección circular aplanada en uno de sus extremos. Mide 47 x 7 x 6 mm (lámina 139, 4).

Metal

1. Punzones:

Nº 34: en cobre de sección cuadrangular y biapuntado. Mide 80 x 2 mm (lámina 139, 5) (SIMÓN GARCÍA, 1998, 109).

Cerámica:

1. Cerámica lisa

Fragmentos:

De borde:

Nº 35: fragmento de borde recto con labio redondeado y pasta grosera (lámina 139, 6).

Nº 36: fragmento de borde recto con labio redondeado y pasta grosera. Presenta una lengüeta (lámina 139, 7).

De cuerpo:

Nº 37 45: nueve fragmentos de cerámica a mano grosera.

BIBLIOGRAFÍA:

ALMARCHE, 1918; DE LAS BARRAS ARAGÓN, 1930b; FLETCHER VALLS, 1945; FUSTÉ ARA, 1957b; GARCÍA SÁNCHEZ, 1983; GIL FARRÉS, 1947; PASCUAL PÉREZ, 1961; SIMÓN GARCÍA, 1998; VICEDO SAN FELIPE, 1920; VICENS PETIT, 1986 y 1988-89.

129. GRIETA DE LES LLOMETES.

Alcoy (L'Alcoià)

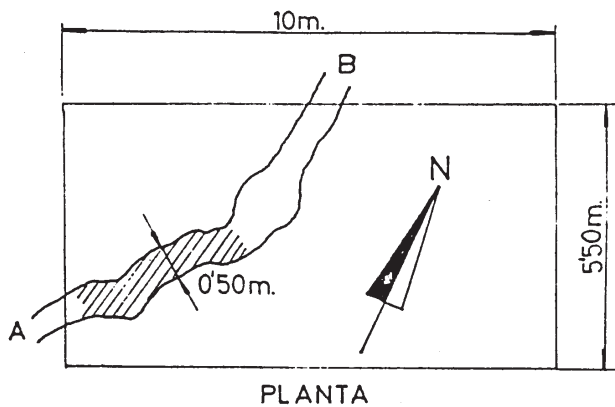
COORDENADAS GEOGRÁFICAS: 38° 42' 25" N 0° 29' 10" W (G)

COORDENADAS UTM: 718602.40 4287328.58

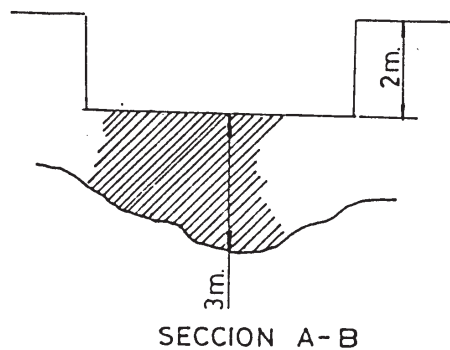
EXCAVACIÓN: por V. Pascual en 1958 al hacerse obras a unos 15 metros de la cueva del mismo nombre.

MATERIAL: en el Museo de Alcoy

INHUMACIONES: se constatan restos de unos 35 individuos. En el Museo de Alcoy se conservan 24 cráneos, 11 maxilares, 2 fragmentos de clavícula y uno de tibia.



GRIETA DE LES LLOMETES



SECCION A-B

Figura 89. Planta y sección de la Grieta de les Llometes según V. Pascual. (VICENS PETIT, 1986).

GENERALIDADES: se trata de una grieta larga (8 m) y estrecha (0,50 m) abierta a 625 m sobre el nivel del mar. Contenía una tierra rojiza rica en hallazgos arqueológicos. A partir de 3 m de profundidad apareció una tierra amarillenta y estéril. En la parte central de su desarrollo se localizaron los elementos materiales y los restos humanos en completo desorden.

CULTURA MATERIAL:²⁴³

Industria lítica:

P. tallada:

Clase A. Piezas de matriz laminar poco modificada:

A.1. Láminas o cuchillos:

A.1.1. Sin retoque:

Nº 1: (2144) lámina de semidescortezado de cuarcita de sección trapezoidal con el talón liso y el bulbo rebajado. Mide 101 x 19 x 4 mm (lámina 143, 1).

Nº 2: (21442) fragmento proximal de lámina simple de sección trapezoidal/triangular con el talón facetado y el bulbo rebajado. Mide 80 x 20 x 5 mm (lámina 143, 2).

Nº 3: (2149) lámina simple de sección trapezoidal del talón liso, bulbo rebajado y laterales sinuosos. Mide 166 x 23 x 5 mm (lámina 143, 5).

Nº 4: (2150) lámina simple de sección trapezoidal con ambas extremidades rebajadas. Los laterales son sinuosos. Mide 126 x 19 x 5 mm (lámina 143, 6).

Nº 5: (2156) lámina de semidescortezado de sección trapezoidal, bulbo marcado y el talón liso. Ambos laterales son sinuosos. Mide 91 x 16 x 4 mm (lámina 143, 3).

Nº 6: (2157) lámina de semidescortezado de sección trapezoidal / triangular con el talón liso y el bulbo rebajado. Ambos laterales son sinuosos. Mide 87 x 19 x 5 mm (lámina 143, 4).

Nº 7: (2158) fragmento proximal de lámina simple de sección triangular con el bulbo rebajado, el talón liso, fractura proximal con cresta y ambos laterales sinuosos. Mide 73 x 22 x 4 mm (lámina 143, 7).

Nº 8: (2159) fragmento proximal de lámina de sección trapezoidal / triangular con el bulbo marcado y el talón liso. Ambos laterales son sinuosos con microescotaduras. Mide 71 x 20 x 7 mm (lámina 143, 8).

Nº 9: (2164) fragmento proximal de lámina simple de sección trapezoidal con el talón facetado, el bulbo rebajado y ambos laterales sinuosos. Mide 76 x 26 x 8 mm (lámina 143, 9).

Nº 10: (2162) lámina simple de sección triangular con el talón liso y el bulbo marcado. Ambos laterales son sinuosos. Mide 59 x 23 x 6 mm (lámina 143, 10).

Nº 11: (2168) laminita simple de sección trapezoidal, con el talón liso, bulbo difuso y laterales sinuosos. Mide 41 x 10 x 2 mm (lámina 143, 11).

Nº 12: (2170) fragmento proximal de lámina de semidescortezado de sección triangular con el talón liso, el bulbo marcado y microescotaduras en el lateral izquierdo. Mide 37 x 20 x 6 mm (lámina 143, 12).

Nº 13 (2173-2) lámina simple de sección trapezoidal / triangular con el bulbo difuso y el talón facetado. Ambos laterales son sinuosos. Mide 30 x 14 x 4 mm. (lámina 143, 13).

Nº 14: (2173-3) fragmento mesial de lámina simple de sección trapezoidal con ambos laterales sinuosos y ambas fracturas limpias. Mide 36 x 14 x 2 mm (lámina 143, 15).

Nº 15: (2169) lámina de semidescortezado de sección trapezoidal con el bulbo difuso y el talón facetado. Presenta el lateral derecho muy sinuoso. Mide 42 x 18 x 6 mm (lámina 143, 14).

Nº 16: (2173-1) fragmento mesial de lámina de semidescortezado de sección triangular. Tiene ambas fracturas limpias. Mide 22 x 15 x 3 mm (lámina 143, 16).

Nº 17: (2160) lámina simple de sección trapezoidal con el talón liso, el bulbo difuso y ambos laterales sinuosos. Mide 59 x 17 x 4 mm (lámina 143, 17).

Nº 18: (2166) laminita simple de sección triangular con el talón diedro y el bulbo difuso. Tiene los laterales sinuosos. Mide 29 x 8 x 2 mm.

Nº 19: (2167) laminita simple de sección trapezoidal con el talón liso y el bulbo difuso. Ambos laterales son sinuosos. Mide 34 x 8 x 3 mm (lámina 143, 20).

243. La mayoría de los dibujos que presentamos son de J. Vicens Petit, autor a quien agradecemos nos los dejara antes de que fueran publicados. El número que figura entre paréntesis es el de inventario de las piezas en el Museo de Alcoy.

Nº 20: lámina simple de sección triangular con el talón liso y el bulbo marcado. Presenta microescotaduras en todo el contorno. Mide 71 x 17 x 4 mm (lámina 143, 19).

A.1.2. Con pseudorrotoque:

Nº 21: (2151) lámina simple de sección trapezoidal con el talón liso y el bulbo marcado. Presenta pseudorrotoque alterno en el lateral izquierdo. Mide 92 x 18 x 4 mm (lámina 143, 18).

A.1.3. Con retoque:

A.1.3.b. Con retoque en un lado y pseudorrotoque en el otro:

Nº 22: (2152) lámina simple de sección trapezoidal con retoque Pl. mp. d. c. mesoproximal, Pl. m/p. d. c. mesodistal lateral izquierdo y Se. i. p. c. en el talón. Presenta pseudorrotoque en el lateral derecho y el bulbo difuso. Mide 104 x 23 x 4 mm (lámina 144, 1).

A.1.3.c. Con retoque en más de un lado:

Nº 23: (2153) lámina simple de sección trapezoidal con el talón facetado y el bulbo marcado. Tiene un retoque Pl. mp. d. c. lateral izquierdo mesodistal; Pl. m. b. c. meso proximal lat izq. // Pl. p. d. c. lateral derecho distal y Pl. m. d. c. distal. Mide 136 x 19 x 5 mm (lámina 144, 2).

Nº 24: (2154) fragmento distal de lámina de sección trapezoidal con cresta de flexión en la fractura proximal. Presenta un retoque Pl. mp. d. c. y levantamientos planos inversos aislados en ambos laterales. Mide 110 x 22 x 6 mm (lámina 144, 3).

Nº 25: (2165) lámina simple de sección trapezoidal / triangular con el talón facetado y el bulbo marcado. Presenta retoque Pl. p. d. c. en ambos laterales. Mide 53 x 14 x 4 mm (lámina 144, 4).

A.2. Raspadores sobre lámina:

Nº 26: (2155) sobre lámina simple de sección trapezoidal con el talón liso y bulbo difuso. Presenta un retoque Pl. mp. d. c. mesodistal lateral izquierdo; Pl. mp. d. c. distal (frente) y Pl. m. d. c. lateral derecho distal. Mide 116 x 22 x 5 mm (lámina 144, 8).

Nº 27: (2163) sobre lámina simple de sección triangular con el bulbo marcado y el talón facetado. Tiene un retoque Pl. m. d. c. lateral izquierdo; Pl. mp. d. c. distal (frente) y Pl. m. d. c. lateral derecho distal. Presenta microescotaduras irregulares en el lateral derecho proximal. Mide 50 x 20 x 4 mm (lámina 144, 5).

Clase B. Puntas de flecha:

IV.2.a. Foliáceas saliciformes sin aletas inversas:

Nº 28: (2195) R4,?,S1,S, 37 x 14 x 5 mm (lámina 144, 6).

IV.2.b. Foliáceas saliciformes con aletas inversas:

Nº 29: (2196) R4,?,S1,S, 44 x 17 x 4 mm (lámina 144, 7).

V.1.b. Romboidales amigdaloides con aletas inversas:

Nº 30: (2199) Lxx Prr, R4, ?, S1, S, 45 x 17 x 5 mm (lámina 144, 10).

V.2.a. Romboidales saliciformes sin aletas inversas:

Nº 31: (2201) Lxr Pxr, R3, N, S1, A, 39 x 20 x 4 mm (lámina 144, 9).

V.2.b. Romboidales saliciformes con aletas inversas:

Nº 32: (2197) Lxx Prr, R4, ?, S1, S, 45 x 15 x 5 mm (lámina 144, 11).

Nº 33: (2198) Lxx Prr, R4, ?, S1, S, 48 x 15 x 5,5 mm (lámina 144, 12).

Nº 34: (2200) Lxx Prr, R4, ?, S1, S, 47 x 13 x 5 mm (lámina 144, 13).

VI.C.1.e. Cruciformes con una aleta recta y otra obtusa:

Nº 35: (2203) Lrr Pcr, R5, L, S2, A, 33 x 16 x 4 mm (lámina 144, 14).

VI.C.2.c Cruciformes con una aleta obtusa:

Nº 36: (2202) Lxr Pxr, R3, Ls, S2, A, 32 x 15 x 4 mm (lámina 144, 15).

Clase C. Piezas de matriz laminar modificada:

C.1. Microlitos geométricos:

C.1.1. Segmentos:

C.1.3. Trapecios:

C.1.3.1. Trapecios simétricos de truncaduras rectilíneas:

Nº 37: (2204) fabricado sobre lámina simple de sección trapezoidal con retoque A. p. d. c. en los dos lados. la base mayor es sinuosa. Mide (mm) B=28, b=18, a=15 y e=2 (lámina 144, 16).

Clase E. Piezas realizadas sobre lasca y sobre fragmentos:

1. Lascas sin retoque (simples y de semidescortezado):

Nº 38-41: cuatro lascas, una de las cuales tiene señales de posible uso.

2. Lascas con retoque:

Nº 42: (2187) de semidescortezado de sección poligonal con el bulbo rebajado y talón natural. Presenta retoque s. p. d. c. en el lateral izquierdo y retoques planos y marginales en el lateral derecho. Mide 36 x 29 x 7 mm (lámina 144, 18).

4. Lascas con retoque plano distal (raspadores):

Nº 43: sobre lasca laminar grande de semidescortezado de sección poligonal. Tiene el talón facetado, el bulbo rebajado y un retoque Pl. mp. d. c. distal (frente). Mide 78 x 36 x 26 mm (lámina 144, 22).

Nº 44: sobre lasca simple de sección poligonal con el talón facetado y el bulbo difuso. El frente se sitúa oblicuo al eje de la pieza. El retoque es Pl. mp. d. c. en todo el contorno, salvo en el frente que es bifacial. Mide 31 x 38 x 7 mm (lámina 144, 19).

6. Lascas con retoque lateral (raederas):

Nºs 45-46: dos raederas sobre lasca de semidescortezado de sección poligonal. Presentan retoque Pl. m. d. c. y Pl. mp. d. c. en un lateral, midiendo respectivamente 38 x 35 x 17 y 34 x 20 x 4 mm (lámina 144, 17 y 20).

Clase F. Piezas relacionadas con el proceso de talla:

1. Núcleos:

Nº 47 (2190-2) de extracción laminar. Presenta córtex (lámina 144, 21).

Diversos:

Nºs 48-49: aparte de las piezas líticas inventariadas existen dos actualmente perdidas que fueron clasificadas en su momento con los números 27 y 28 (PASCUAL, 1963, 56). De su descripción «fragmento de color melado claro, sección triangular con los extremos cortos por rotura» de 27 x 17 x 5

mm y «punta opuesta al pedicelo de color melado claro, sección trapezoidal y finos retoques» de 24 x 14 x 4 mm podemos intuir que se trataba de un fragmento mesial de lámina y una punta de flecha de fina labra.

P. pulimentada:

A. Hachas:

Nº 50: (1474) hacha pulimentada de forma trapezoidal. Caras: biconvexas; bordes vistos de cara: convexo / convexo, vistos de perfil: en curva uniforme; talón visto de cara: convexo, visto de perfil: en curva uniforme; corte visto de cara: convexo, visto de frente: recto, bastante alterado por el uso. Sección transversal: elipsoidal. Materia prima: diabasa. Mide 125 x 71 x 38 mm (lámina 145, 1).

Nº 51 (2145) hacha pulimentada de forma triangular. Caras: biconvexas; bordes vistos de cara: convexo / convexo, vistos de perfil: en curva uniforme; talón visto de cara: convexo, visto de perfil: en curva uniforme; corte visto de cara: convexo, visto de frente: recto, alterado por el uso. Sección transversal: elipsoidal. Materia prima: pizarra. Mide 82 x 48 x 15 mm (lámina 145, 2).

Nº 52: (2176) hacha pulimentada de forma trapezoidal. Caras: biconvexas, muy alteradas ; bordes vistos de cara: recto / recto, vistos de perfil: en curva uniforme, debieron ser en arista; talón visto de cara: recto, visto de perfil: facetado; corte visto de cara: convexo, visto de frente: recto. Sección transversal: elipsoidal. Materia prima: pizarra. Mide 145 x 47 x 15 mm (lámina 145, 3).

Nº 53: (2177) hacha pulimentada de forma trapezoidal. Caras: biconvexas; bordes vistos de cara: convexo / convexo, vistos de perfil: en curva uniforme; talón visto de cara: convexo, visto de perfil: en curva uniforme; corte visto de cara: convexo, visto de frente: recto. Sección transversal: oval. Materia prima: diabasa. Mide 130 x 43 x 39 mm (lámina 145, 4).

B. Azuelas:

Nº 54: (2171-1) azuela pulimentada de forma trapezoidal. Caras: recta / convexa; bordes vistos de cara: convexo / convexo, vistos de perfil: en curva uniforme; talón visto de cara: recto, visto de perfil: facetado; corte visto de cara: convexo, visto de frente: convexo, alterado por el uso. Sección transversal: plano convexa. Materia prima: ?. Mide 44 x 17 x 11 mm (lámina 146, 1).

Nº 55: (21712) azuela pulimentada de forma trapezoidal. Caras: recta / convexa; bordes vistos de cara: convexo / recto, vistos de perfil: en curva uniforme; talón visto de cara: recto, visto de perfil: facetado; corte visto de cara: recto, visto de frente: recto. Sección transversal: elipsoidal. Materia prima: piedra negra. Mide 37 x 20 x 8 mm (lámina 146, 2).

Nº 56: (2178) azuela pulimentada de forma triangular. Caras: biconvexas; bordes vistos de cara: convexo / convexo, vistos de perfil: en curva uniforme; talón visto de cara: convexo, visto de perfil: facetado; corte visto de cara: convexo, visto de frente: convexo. Sección transversal: oval. Materia prima: sillimanita. Mide 88 x 21 x 15 mm (lámina 146, 10).

Nº 57: (2208) azuela pulimentada de forma triangular. Caras: recta / convexa; bordes vistos de cara: convexo / convexo, vistos de perfil: en curva uniforme; talón visto de cara: convexo, visto de perfil: en curva uniforme; corte visto de cara: recto, visto

de frente: recto. Sección transversal: planoconvexa. Materia prima: diabasa. Mide 77 x 55 x 31 mm (lámina 146, 8).

C. Cinceles:

Nº 58: (21711) cincel pulimentado de forma elipsoidal. Caras: recta / convexa; bordes vistos de cara: convexo / convexo, vistos de perfil: en curva uniforme; talón visto de cara: convexo, visto de perfil: en curva uniforme; corte visto de cara: convexo, visto de frente: convexo. Sección transversal: plano convexa. Materia prima: pizarra. Mide 80 x 15 x 9 mm (lámina 146, 12).

Objetos de adorno:

Clase A. Objetos con una o más perforaciones:

A.1. Simple:

A.1.2 Cuentas:

A.1.2.2. Trabajadas:

A.1.2.2.2. Gruesas:

b. Ovoides:

Nº 59: (2172) con perforación bicónica en madera, fracturada en uno de sus extremos. Mide 20 x 11 mm (lámina 146, 3).

Nºs 60-65: (del 2174 al 2174-6) seis con perforación bicónica sobre piedra verde. Sus longitudes están comprendidas entre 10 y 28 mm y sus diámetros entre 7 y 19 mm (lámina 146, 4-7 y 11).

Útiles óseos:

A. Elementos sobre soporte modificado parcialmente activos:

A.1. Apuntados:

A.1.1. Fabricados sobre la caña entera del hueso:

a. Robustos:

Nº 66-67 (2193-11) dos fragmentos mesiales de útiles sobre diáfisis no determinadas.

Nº 68: (2193-4) fragmento distal de útil realizado sobre diáfisis no determinada con la parte activa fracturada. Mide 40 x 8 x 2 mm (lámina 146, 13).

b. Frágiles:

Nº 69: (2880) útil sobre tercio proximal de tibia de *Oryctolagus cuniculus* con la sección triangular. Mide 50 x 7 x 6 mm (lámina 146, 14).

A.1.2. Fabricados sobre la media caña del hueso o una porción inferior:

Nº 70: fragmento proximal de útil de sección en «u» sobre tercio proximal de metapodio de *Cervus elaphus*. Mide 83 x 12 x 7 mm (lámina 146, 19).

Nº 71: fragmento proximal de útil realizado sobre diáfisis no determinada de sección biconvexa. Mide 83 x 10 x 4 mm (lámina 146, 24).

Nº 72: útil de sección biconvexa realizada sobre metapodio de cérvido. Mide 192 x 23 x 14 mm (lámina 146, 20).

C. Elementos sobre soporte modificado totalmente de sección circular u oval apuntados en su extremo distal:

C.2. Biapuntados:

Nº 73: (219321) útil curvado de sección circular sobre asta de *Cervus elaphus*. Mide 192 x 7 mm (lámina 146, 21).

Indeterminados:

Nº 74: (2879) fragmento de útil curvado sobre asta de *Cervus elaphus*. Mide 47 x 4,7 mm (lámina 146, 15).

D. Elementos sobre soporte modificado totalmente con el extremo proximal destacado y apuntados en su extremo distal:

D.1. Simples:

1. Lisos:

Nº 75: (2185) fragmento proximal de sección circular de útil. Presenta un estrechamiento en la parte superior. Mide 74 mm de long. 5 mm de ancho en el cuerpo y 6 mm de ancho en la cabeza (lámina 146, 17).

2. Decorados:

Nº 76: (2184) fragmento proximal de útil de sección circular con cabeza acanalada no exenta. Mide 59 x 10 mm en la cabeza teniendo el cuerpo un diámetro de 6 mm. (lámina 146, 16).

E. Elementos sobre soporte modificado totalmente con perforación en su extremo proximal y apuntados en su extremo distal:

E.2. Rectos:

Nº 77 (2182): útil o posible colgante de forma triangular y sección pseudorrectangular muy alargado y apuntado con perforación cónica en la base. Está partido en su mitad y en la parte activa. Mide 130 x 70 x 7 mm (lámina 146, 18).

F. Elementos sobre soporte modificado totalmente de sección aplanada:

Nº 7894: (2193) diecisiete pequeños fragmentos de útiles de secciones plano convexa y biconvexa.

Nº 95: útil -F.1.-de sección biconvexa realizado sobre diáfisis no determinada. Mide 114 x 12 x 3 mm (lámina 146, 22).

Nº 96: útil de sección biconvexa con la punta fracturada, realizado sobre diáfisis no determinada. Mide 94 x 8 x 3 mm (lámina 146, 23).

Nº 97: útil de sección biconvexa fracturado en la punta y realizado sobre diáfisis no determinada. Mide: 80 x 8 x 2 mm (lámina 146, 25).

Cerámica:

1. Cerámica lisa

Fragmentos:

De cuerpo:

Nºs 97-99: tres fragmentos de cerámica con la superficie alisada.

Nºs 100-102: tres fragmentos de cerámica con la superficie grosera.

MALACOFAUNA:

concha de *Mytilus edulis*

concha de *Cassis undulatum*

concha de *Glicymerys gaditanus*.

BIBLIOGRAFÍA:

PASCUAL PÉREZ, 1961; VICENS PETIT, 1986 y 1988-89

130. COVA DE LA PASTORA.

Alcoy (L'Alcoià).

COORDENADAS GEOGRÁFICAS: 38° 39' 46" N. y 0° 42' 50" W (G).

COORDENADAS UTM: 698915.22 4281907.42

EXCAVACIÓN: excavada por V. Pascual en 1944 y J. Alcácer en 1950.

MATERIAL: en el Museo de Prehistoria. Diputación Provincial de Valencia.

INHUMACIONES: es posible que se inhumaran más de 75 individuos (MARTÍ OLIVER, 1981). Los restos humanos que se documentan en el Museo se encuentran muy fragmentados y deteriorados.

GENERALIDADES: denominada también *Cova dels Francesos*, se abre a unos 840 m sobre el nivel del mar, en la parte más baja de una depresión en lo alto de un cerro que estaba cubierto de pinos y encinas, inmediato a la masía de La Pastora y dentro de la llamada partida del Regadiu, sita a unos 7 Km de Alcoy. Conforme a la planta realizada por V. Pascual la cueva tenía una longitud máxima (en el plano que él trazó el eje de cuadrícula) de 13,50 m y algo más de 5 m de anchura. La boca tenía una anchura de 6 m y la altura observada en el interior no superaba los 1,25 m. Todo el sedimento se encontraba en una pendiente no muy fuerte hacia el interior.

Sabemos por I. Ballester (BALLESTER TORMO, 1949, 40 45) que fue excavada por V. Pascual en 1944, dividiendo su inte-

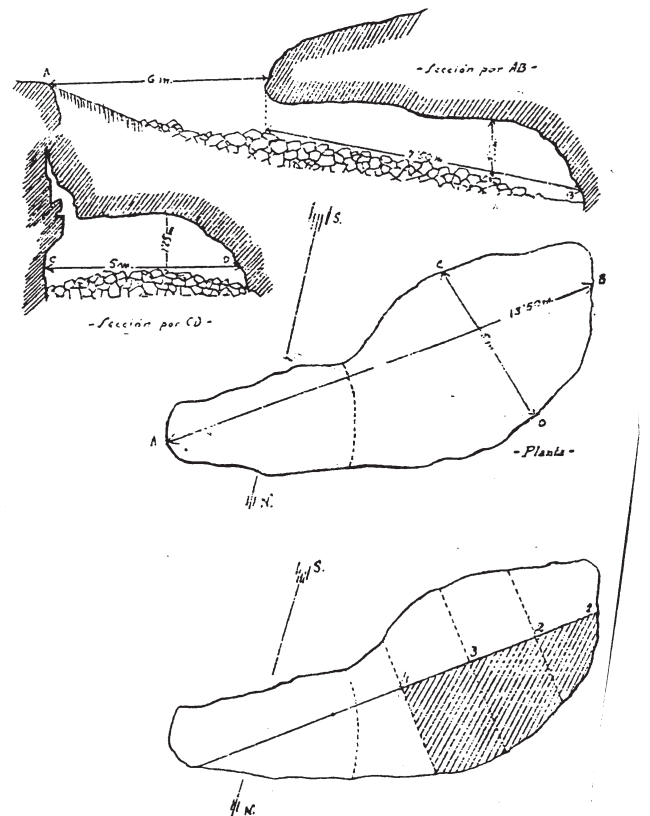


Figura 90. Planta con sectores y secciones de la Cova de la Pastora (BALLESTER TORMO 1949, Fig. 1).

rrior en sectores, mediante una línea de eje central (línea AB) y otras (líneas 2, 3 y 4) perpendiculares a ésta y equidistantes con separación de dos metros. Con ello, creó una retícula de sectores pseudorrectangulares que cubrían, conforme a la planta, 6 m del eje central desde el fondo. El sector que quedaba desde la línea transversal nº 4 hasta la cornisa más próxima de la entrada era más pequeño. V. Pascual dividió los sectores en norte y sur, según la disposición de éstos con respecto al eje central. Considerando la mayor riqueza de la parte norte limitó su intervención a los tres sectores que quedaban con esa disposición desde el fondo, donde encontró 47 paquetes óseos. La excavación de los sectores que quedaban en la mitad sur del eje de V. Pascual fueron excavados por J. Alcácer algo después. Este investigador también excavó y cribó la tierra que había dejado el anterior excavador en la mitad norte. De esta forma en la base, descrita como un conglomerado calizo, encontró otros dos paquetes óseos ubicados justo en el límite de la zona norte y la zona sur.

Conforme a I. Ballester, en el diario de V. Pascual no figuran los números de las sepulturas, sino que la numeración se establece a partir de los cráneos encontrados. El mismo sistema de numeración siguió J. Alcácer. En la mitad norte de la cueva (excavación de V. Pascual) aparecieron los restos craneales de individuos diferentes denominados con letras (a, b, c, d, y e) y 41 restos de la misma índole denominados con números romanos (I a XLI). En la mitad sur (excavación de J. Alcácer) aparecieron 3 restos craneales de diferentes individuos que siguen una numeración correlativa a la establecida por V. Pascual (XLII-XLIV) (BALLESTER TORMO, 1949, 45).

En el informe de I. Ballester se recoge las bolsas que contenían restos de un cráneo, de dos, de tres y de cinco. De esta forma el autor resuelve que en 24 paquetes solamente se encontraba un cráneo (cráneos número I, IV a IX, XV a XVIII, XXII a XXIX, XXXV a XXXVIII y XLII), mientras que en 7 paquetes figuraban dos cráneos (II y III, X y XI, XXX y XXXI, XXXIII y XXXIV, XXXVIII y XXXIX, XL y XLI, XLIII y XLIV), en 2 tres cráneos (XII, XIII, XIV, y XIX, XX, XXI) y en un grupo 5 cráneos destrozados (a, b, c, d, e) (BALLESTER TORMO, 1949, 43-44).

Probablemente, por un error de imprenta el nº XXXVIII aparece dos veces y el número XXXII no se menciona en la relación que establece I. Ballester. Para su solución vamos a considerar una fórmula que no altere el número total de restos craneales individualizados ni las distintas asociaciones que se determinan en las bolsas. Solamente contaremos el número XXXVIII en su asociación con el XXXIX y contabilizaremos el número XXXII como un resto craneal encontrado en una sola bolsa. Interpretaremos el otro número XXXVIII como XXXVII considerando fácil la equivocación en imprenta de ambos números.

Dado que V. Pascual no contabiliza las sepulturas sino los restos craneales debe considerarse que hay un total de 49 restos craneales de distintos individuos y 49 bolsas (47 determinadas por V. Pascual y 2 por J. Alcácer). Se puede deducir el total de bolsas con restos craneales localizados: 34 (24 con un resto craneal, 7 con restos de dos cráneos diferenciados, 2 con restos de tres cráneos diferenciados y 1 con restos de cinco cráneos diferenciados), y con ello conocer el número de bolsas sin restos craneales localizados: 15 (49 núme-

ro total de bolsas menos 34 número total de bolsas con restos craneales).

Podemos intentar aproximarnos al número de individuos que podrían haber contenido esas bolsas sin restos craneales localizados, sin pretender establecerlo con seguridad, sino con el objetivo de considerar el posible número mínimo de individuos que podrían haber sido inhumados en la cavidad. Para ello, dividiremos el número máximo de individuos localizado por V. Pascual y J. Alcácer por el número máximo de paquetes con restos craneales que recoge I. Ballester (49 : 34), multiplicaremos el cociente por el número de paquetes sin restos craneales localizados (1,44 x 15) y añadiremos este producto al número de cráneos contabilizado por V. Pascual y J. Alcácer (21,6 + 49 = 70,6). Con ello, podría considerarse que en la cavidad se determinaría un número mínimo de 71 individuos, cifra que no queda muy alejada de la consideración de B. Martí (MARTÍ OLIVER, 1981) quien establece que en la cavidad fueron inhumadas más de 75 personas, lo que se puede admitir si se recuerda que hay bolsas con 5 y 3 individuos que podrían, de haberse repetido, alterar la media utilizada para el cálculo.

En la memoria de I. Ballester (BALLESTER TORMO, 1949, 45) también se recoge la distribución de los cráneos según las capas que V. Pascual, primero, y J. Alcácer, después, establecieron. En la mitad norte (excavación de V. Pascual) aparecieron los cinco cráneos denominados con letras y nueve más (números I-IX) en el primer metro del estrato. En los siguientes 50 cm se determinaron 19 cráneos (números X- XXVIII) y en los siguientes 50 cm se localizaron 13 (números XXIX-XLI). En la mitad sur (excavación de J. Alcácer) se determinaron 3, el número XLII a 0,50 m de profundidad y los números XLIII y XLIV a 0,85 m de profundidad.

Conforme a los datos expuestos podemos establecer en el cuadro de la página siguiente la posición de las bolsas con restos craneales localizados conforme a las capas de excavación, considerando el número de individuos que acoge cada una de ellas.

Teniendo presente este cuadro, parece evidente que en las capas artificiales superiores (0,00-1,00 m y 1,00-1,50 m) son más importantes porcentualmente las bolsas que acogen a un solo individuo que las que acogen a más de uno, mientras que en la capa inferior (1,00-1,50 m), aunque son mayoritarias las bolsas con un solo individuo, la diferencia porcentual y numérica de éstas con respecto a las que acogen a más de un solo individuo es mínima.

Aunque no existen datos sobre la localización de 15 bolsas y sobre el número de individuos que contienen, parece que del cuadro expuesto podría deducirse que en la cavidad hay una tendencia hacia la disposición individual de los restos conforme avanza el tiempo de su utilización como necrópolis, aunque esa fórmula se documenta desde el principio de la utilización funeraria de la cavidad.

Es posible, aunque los datos son pocos, que la agrupación de cinco cráneos que se observa en la primera capa fuera producida por causas ajenas al ritual, sobre todo si se anota que acoge a los cráneos denominados por letras de los que se anota especialmente su condición de deterioro y fragmenta-

0,00-1,00 m.

mitad norte:

- 9 bolsadas:
- 7 con restos de un solo cráneo (números I, IV, V, VI, VII, VIII y IX).
- 1 con restos de dos cráneos diferenciados (números II y III).
- 1 con restos de cinco cráneos diferenciados (a,b,c,d y e).

mitad sur:

2 bolsadas:

- 1 (a 0,50 m.) con restos de un solo cráneo (número XLII).
- 1 (a 0,85 m.) con restos de dos cráneos diferenciados (números XLIII y XLIV).

TOTAL BOLSADAS CON RESTOS CRANEALES: 11

TOTAL DE RESTOS CRANEALES DE DISTINTOS INDIVIDUOS: 17

Porcentajes de agrupación de restos craneales por el total de bolsadas de la capa:

- bolsadas con un solo resto craneal: 8 (72,7%).
- bolsadas con restos de dos cráneos diferenciados: 2 (18,2 %).
- bolsadas con restos de cinco cráneos diferenciados: 1 (9,1 %).

1,00-1,50 m.

mitad norte:

14 bolsadas:

- 11 con restos de un solo cráneo (números XV, XVI, XVII, XVIII, XXII, XXIII, XXIV, XXV, XXVI, XXVII y XXVIII).
- 1 con restos de dos cráneos diferenciados (números X y XI).
- 2 con restos de 3 cráneos diferenciados (números XII, XIII y XIV / XIX, XX y XXI).

TOTAL BOLSADAS CON RESTOS CRANEALES: 14

TOTAL DE RESTOS CRANEALES DE DISTINTOS INDIVIDUOS: 19

Porcentajes de agrupación de restos craneales por el total de bolsadas de la capa:

- bolsadas con un solo resto craneal: 11 (78,6%)
- bolsadas con restos de dos cráneos diferenciados: 1 (7,1%)
- bolsadas con restos de tres cráneos diferenciados: 2 (14,3 %)

1,50-2,00 m.

mitad norte

9 bolsadas:

- 5 con restos de un solo cráneo (números XXIX, XXXII, XXXV, XXXVI y XXXVII).
- 4 con restos de dos cráneos diferenciados (números XXX y XXXI / XXXIII y XXXIV / XXXVIII y XXXIX / XL y XLI).

TOTAL BOLSADAS CON RESTOS CRANEALES: 9

TOTAL DE RESTOS CRANEALES DE DISTINTOS INDIVIDUOS: 13

Porcentajes de agrupación de restos craneales por el total de bolsadas de la capa:

- bolsadas con un solo resto craneal: 5 (55,6%).
- bolsadas con restos de dos cráneos diferenciados: 4 (44,4 %).

ción. Debe considerarse que esta agrupación parece única en toda la sucesión de capas artificiales y por ello quizás no sea debida a una conjunción intencionada sino a los revueltos posibles en la primera capa tras la utilización de la cavidad como enterramiento.

Por otra parte, parece que la fórmula más extendida después de la del enterramiento individual es la de recoger en una sola bolsada a dos cráneos, siendo mucho más reducidas las que recogen a tres, agrupación que solamente se determina en la capa artificial intermedia (1.00 1,50 m.). Por su escasa frecuencia, sin descartar que su asociación se deba a una causa estrictamente arqueológica, no hay que dejar de considerar que su agrupación fuera casual y que pudiera deberse, más que a un revuelto contemporáneo a la utilización funeraria de la necrópolis, a una cuestión de metodología de excavación.

En cualquier caso no deja de ser interesante observar la alta frecuencia de bolsadas con dos cráneos. Llama la atención el hecho de que esa fórmula se anota bien en la capa más profunda y no se determina de la misma manera en la capa intermedia y en la capa superior. A pesar de los inconvenientes señalados es posible que en la **Cova de la Pastora** se diera una evolución en el ritual de enterramiento que culminara en la clara preponderancia, si no exclusividad, de la intención de recoger en un solo paquete los restos de un individuo.

Puede resultar adecuado acompañar el cuadro anterior con los datos que sobre los cráneos aporta R. Riquet (RIQUET, 1953) primero y M. Fusté (FUSTE, 1954) después. Ambos estudios contemplan, conforme a su numeración y a la de V. Pascual y J. Alcácer, datos sobre las inhumaciones comprendidas en la segunda capa artificial y la tercera, considerando también cráneos que no podemos relacionar con las capas por tener una numeración superior al número XLIII (XLV, LIII, LIV y LV, en el estudio de Riquet y 45, 47, 51, 52, 53 y 54 en el de Fusté) que deben haberse encontrado en una revisión posterior de las bolsadas en las que V. Pascual no encuentra restos de cráneos.

En primer lugar señalaremos las edades y sexos de los cráneos estudiados por R. Riquet en el siguiente cuadro:

RIQUET: datos antropología física

Nº CRÁNEO	MUJER	HOMBRE
XV		20-30 años
XVII		?
XVII	menor de 20 años	
XXI		40-50 años
XXII		40-50 años
XXIII	20 años	
XXIV	25-30 años	
XXV	20-25 años	
XXVI	menor de 20 años	
XXVIII		50-60 años
XXIX	60-70 años	
XXX	20-30 años	
XXXI		20-25 años
XXXII	menor de 20 años	
XXXIII		40-50 años
XXXIV	menor de 15 años	
XLV		50-60 años
LIII		20-25 años
LIV		50-60 años
LV		?

Del cuadro expuesto los primero que llama la atención es que hay un número similar de mujeres (9) y hombres (9) dato que considerarse solamente indicativo teniendo en cuenta que el autor solamente investiga 20 individuos de un posible total mínimo de 71.

El segundo dato es la temprana mortandad de la mujer con respecto a la del hombre. Con la excepción de una anciana todas son jóvenes o adolescentes, mientras que los hombres mayoritariamente tienen una edad superior a los 40 años. La pronta mortandad femenina puede deberse en muchos casos al parto, si se considera la edad fértil de todas ellas.

Este último dato cobra más verosimilitud tras la observación del cuadro que a continuación se expone, cuya información se ha extraído de los referidos al Esplacnocráneo (cara) y Neurocráneo de la publicación de M. Fusté, a la vista de que en el mismo no se determina ninguna mujer con una edad superior a los 30 años. Igualmente, la información del siguiente cuadro permite confirmar la falta de validez de la distribución por sexos que en una primera impresión puede extraerse de la publicación de Riquet. Ahora hay más hombres (19) que mujeres (13) sin que, igualmente, ello tampoco asegure del todo una preponderancia numérica de los individuos de sexo masculino en la cavidad, si se considera que el número total de individuos estudiados por Fusté (35) viene a constituir el 50 % sobre el total mínimo de individuos antes considerado.

FUSTE: datos antropología física

Nº CRÁNEO	MUJER	HOMBRE
1		20
2		20
3		20
4		18-20
5	18	
9	18	
10	40	
11		30
12		40/50
13		20
15		40
16		40
17		adulto
18	20	
20	20	
21	30	
22		50/60
23		18/20
24	30	
25	20	
26	20	
28		50/60
29		50/60
30	? 30	? 30 (*)
31		20
32	?	
34	20	
40		20
41		20
45		60
47		30
51	30	
52	20/30	
53		20? (hombre?)
54	50	

* Clasificado como alófiso

Comparando la información de este cuadro con la que se expuso en el anterior se evidencian ciertos desajustes que no conviene perder de vista y que sin lugar a dudas hacen aconsejable una revisión de los restos humanos por parte de especialistas. En primer lugar debe considerarse las siguientes diferencias entre los análisis de ambos autores en cuanto a la edad:

Nº CRÁNEO	RIQUET	FUSTE
15	V, 20/30	V, 40
17	V, ?	V, adulto
18	M, menor de 20	M, 20
24	M, 25/30	M, 30
25	M, 20/25	M, 20
26	M, menor 20	M, 20
31	V, 20/25	V, 20
32	M, menor 20	M, ?
34	M menor 25	M, 20
45	V,50/60	V, 60
53	V,20/25	V?, 20?
54	V,50/60	V, 50

V: varón
M: mujer

En segundo lugar, estas son las diferencias de edad y sexo entre los dos estudios :

Nº CRÁNEO	RIQUET	FUSTÉ
21	V, 40/50	M, 30
23	M, 20	V, 1820
29	M, 60/70	V, 50/60
30	M, 20/30	?, 30

V: varón
M: mujer

A pesar de las diferencias observadas entre los análisis de ambos autores, creemos que merece la pena conjugar esta información con la que se deduce de la memoria redactada por I. Ballester. La no similitud de resultados en los trabajos de Riquet y Fusté hace que se aborden ambos trabajos por separado, comenzando por el de Riquet.

DATOS ANTROPOLOGÍA FÍSICA. R. RIQUET

1-1,50 m.

cráneos aislados:

Nº CRÁNEO	MUJER	HOMBRE
XV		20-30 años
XVII		?
XVIII	menor de 20 años	
XXII		40-50 años
XXIII	20 años	
XXIV	25-30 años	
XXV	20-25 años	
XXVI	menor de 20 años	
XXVIII		50-60 años

cráneos conjuntados

XXI (hombre de 40-50 años) con cráneos XIX y XX no estudiados por R. Riquet

1,50-2,00 m.

cráneos aislados:

Nº CRÁNEO	MUJER	HOMBRE
XXIX	60-70 años	
XXXII	menor de 20 años	

cráneos conjuntados:

XXX (mujer de 20-30 años) y XXXI (hombre de 20-25 años)

XXXIII (hombre de 40-50 años) y XXXIV (mujer menor de 15 años).

Conforme a los datos del cuadro referidos a la capa artificial intermedia de las excavaciones de V. Pascual se deduce que se inhuman a 5 mujeres menores de 30 años de manera individual, a un hombre de esa edad y a dos varones con una edad superior a 40 años, lo que puede significar que la fórmula de enterramiento individual se aplica a distintas personas no infantiles sin considerar su edad o sexo. No existen datos sobre la edad y sexo de las personas de la capa artificial superior, pero dada la tendencia expuesta hacia la inhumación individual es muy posible que esta tendencia no discriminatoria se mantuviera.

Los datos que se extraen de la capa artificial inferior son significativamente distintos. Recordaremos que en esa capa es donde se determinan con mayor frecuencia las asociaciones binarias de cráneos en una sola bolsa en un porcentaje muy próximo a las bolsas con restos de un solo individuo. De éstos se pueden especificar dos femeninos: una joven en edad fértil y una anciana.

Es de destacar el dato que se extrae de las dos conjunciones en las que se puede determinar la edad y el sexo de los inhumados ya que la asociación repetida de hombre y mujer en edad fértil podría considerarse como una inhumación conyugal.

A continuación haremos lo mismo con los datos de M. Fusté.

DATOS ANTROPOLOGÍA FÍSICA. M. FUSTE

0-1,00 m.

cráneos aislados:

Nº CRÁNEO	MUJER	HOMBRE
1		20 años
4		18/20 años
5	18 años	
9	18 años	

cráneos conjuntados

2 (hombre de 20 años) y 3 (hombre de 20 años)

1,00-1,50 m.

cráneos aislados:

Nº CRÁNEO	MUJER	HOMBRE
15		40 años
16		40 años
17		adulto
18	20 años	
22		50/60 años
23		18/20 años
24	30 años	
25	20 años	
26	20 años	
28		50/60 años

cráneos conjuntados

– 10 (mujer 40 años) y 11 (hombre 30 años)

– 12 (hombre 40/50 años), 13 (hombre 20 años) y 14 (no estudiado por Fusté).

– 19 (no estudiado por Fusté), 20 (hombre 20 años) y 21 (hombre 30 años)

1,50-2,00 m.

cráneos aislados:

Nº CRÁNEO	MUJER	HOMBRE
29		50-60 años
32	?	

cráneos conjuntados:

– 30 (hombre o mujer 30 años) y 31 (hombre de 20 años)

– 33 (no estudiado por Fusté) y 34 (mujer de 20 años)

– 40 (mujer ? años) y 41 (hombre 20 años)

Realmente, pese a los desajustes que en la información contienen ambos trabajos, parece que con los datos que se extraen del de Fusté pueden reforzarse, sin obviar matizaciones, las impresiones comentadas al referirnos antes a la conjunción de los datos de Riquet con los de la memoria de excavación.

En primer lugar vuelve a poder considerarse que la fórmula de inhumación individual se aplica a distintas personas no infantiles sin apreciarse diferencias en cuanto a la edad o el sexo, si bien con la información de Fusté ya no se determina ningún enterramiento individual femenino con una edad que supere los 30 años.

La ausencia de niños en los dos análisis antropológicos podría deberse a un problema de análisis mal estado de conservación de los huesos de los menores al ser más frágiles, lo que impide su reconocimiento teniendo en cuenta el alto grado de fragmentación o a una cuestión de tipo cultural que no se hubieran inhumado en la cavidad, lo que implicaría que los niños no habrían tenido aquí una segunda inhumación.

Por otra parte, ahora con la existencia de datos de antropología física para la capa superior de la excavación puede considerarse con más vehemencia el mantenimiento de la falta de discriminación sexual en las inhumaciones individuales que antes solamente hemos podido intuir para las otras dos capas.

En segundo lugar, considerando las asociaciones, sí parece que puede defenderse con más fuerza su carácter intencional al coincidir los resultados que se derivan de la conjunción de los trabajos de Fusté y Ballester Tormo con los antes de expuestos en cuanto a la posibilidad de que se determinen inhumaciones de tipo conyugal. Son tres ahora los casos posibles: el de una mujer de edad indeterminada con un hombre de 20 años, el de una mujer de 20 años y el cráneo 33 no analizado por Fusté (pero sí por Riquet para quien es un hombre de 40 / 50 años) y el de un hombre de 20 años con el cráneo 30 al que Fusté no le señala una identificación sexual (en el cuadro de Neurocráneo viene con la letra A) pero que conforme al trabajo de Riquet es una mujer. A estas tres asociaciones se añade la que se determina en la capa intermedia compuesta por un hombre y una mujer de 30 y 40 años respectivamente.

En la capa superior ya no se determina ninguna asociación que permita defender la posibilidad de un vínculo de carácter conyugal entre los inhumados, pero sí se determina un caso que antes no podíamos considerar en el que se aprecia la conjunción de los restos dos hombres jóvenes, lo que se repite en la capa intermedia donde se determinan dos asociaciones ternarias en las que se puede apreciar a dos hombres jóvenes junto con un sujeto no estudiado y a un hombre adulto y otro joven junto a otro individuo que Fusté no aborda en su trabajo.

Tras todo lo expuesto, parece que en la cavidad:

- desde el principio de su uso como necrópolis se inhumaron aisladamente restos de hombres y mujeres.
- no se determinan niños, lo que puede obedecer a un problema metodológico o, por el contrario, a una cuestión a resolver desde la perspectiva de lo ritual.

- existe una tendencia a la reducción de bolsas con restos de más de un individuo a lo largo del tiempo. Aquí no debería dejar de considerarse la posibilidad de que realizara una práctica de agrupación de los restos más antiguos a los efectos de ganar espacio para nuevas inhumaciones

- es posible considerar para los momentos más antiguos la existencia de inhumaciones dobles de individuos de distinto sexo susceptibles de considerarse como conyugales. Con los datos de antropología física disponibles y los datos de la excavación no parece que esas asociaciones se determinen en los momentos más recientes.

- a partir de la capa intermedia se determinan conjunciones en una misma bolsa de individuos del mismo sexo, lo que quizás pueda considerarse indicativo de un nexo de carácter fraternal.

Para I. Ballester los enterramientos de **Pastora** son secundarios (BALLESTER TORMO, 1949, 45). Por la distribución en bolsas resulta claro que existe un sentido de ordenación de restos humanos, sin que ello signifique que aceptemos el hecho de la práctica de una primera inhumación en un lugar diferenciado del propio de la cavidad. En los momentos más antiguos de utilización funeraria de la cavidad, en el criterio de ordenación pudo primar la asociación de restos de dos individuos, acaso unidos por algún tipo de vínculo. En cualquier caso, teniendo en cuenta el carácter antiguo de la excavación es imposible validar las impresiones expuestas. En contra de todo ello, no deja de ser cierto que las asociaciones de restos, podrían deberse a una mezcla no intencional, provocada por el continuo aprovechamiento del espacio. Ahí, el hecho de que la circunstancia de la conjunción de restos afecte a las bolsas más antiguas puede ser un síntoma de la alteración de su distribución original.

Existen otros datos interesantes sobre las inhumaciones que refiere I. Ballester (BALLESTER, 1949, 44-45). Parece que en los paquetes donde se aprecia el cráneo o los cráneos, éste yace encima de otros huesos, no depositado en posición normal sino dejado caer descuidadamente, de ordinario destrozado y muy a menudo incompleto o representado por un fragmento importante del mismo. En cuatro casos de paquetes con un sólo individuo el resto craneal se localiza sin otros huesos del cuerpo (IV, VI, VII y XXV), señalándose como excepcional el hecho de que el cráneo XVI acompañe a un esqueleto no articulado pero casi completo.

Es muy interesante indicar, por lo que de ello se pueda inferir en cuanto a las ofrendas alimenticias, que es frecuente el hecho de que entre los huesos humanos figuren en los paquetes restos de animales. Señalando la carencia de estudio, I. Ballester apunta la documentación de huesos de conejo, cabra, jabalí, caballo y dos astas de toro (BALLESTER, 1949, 44-45).

El encuentro de los paquetes de huesos sin guardar una disposición anatómica, y la documentación de cultura material entre los mismos es lo que hace sugerir al autor que la **Cova de la Pastora** es un enterramiento secundario llegando a plantear para el caso del esqueleto nº XVI (curiosamente no estudiado por R. Riquet) que apareció más entero porque el traslado del esqueleto desde el lugar de su inhumación primera se hizo con más cuidado. Este mismo traslado cuidadoso es lo que para el autor hace que se determinen elementos de cul-

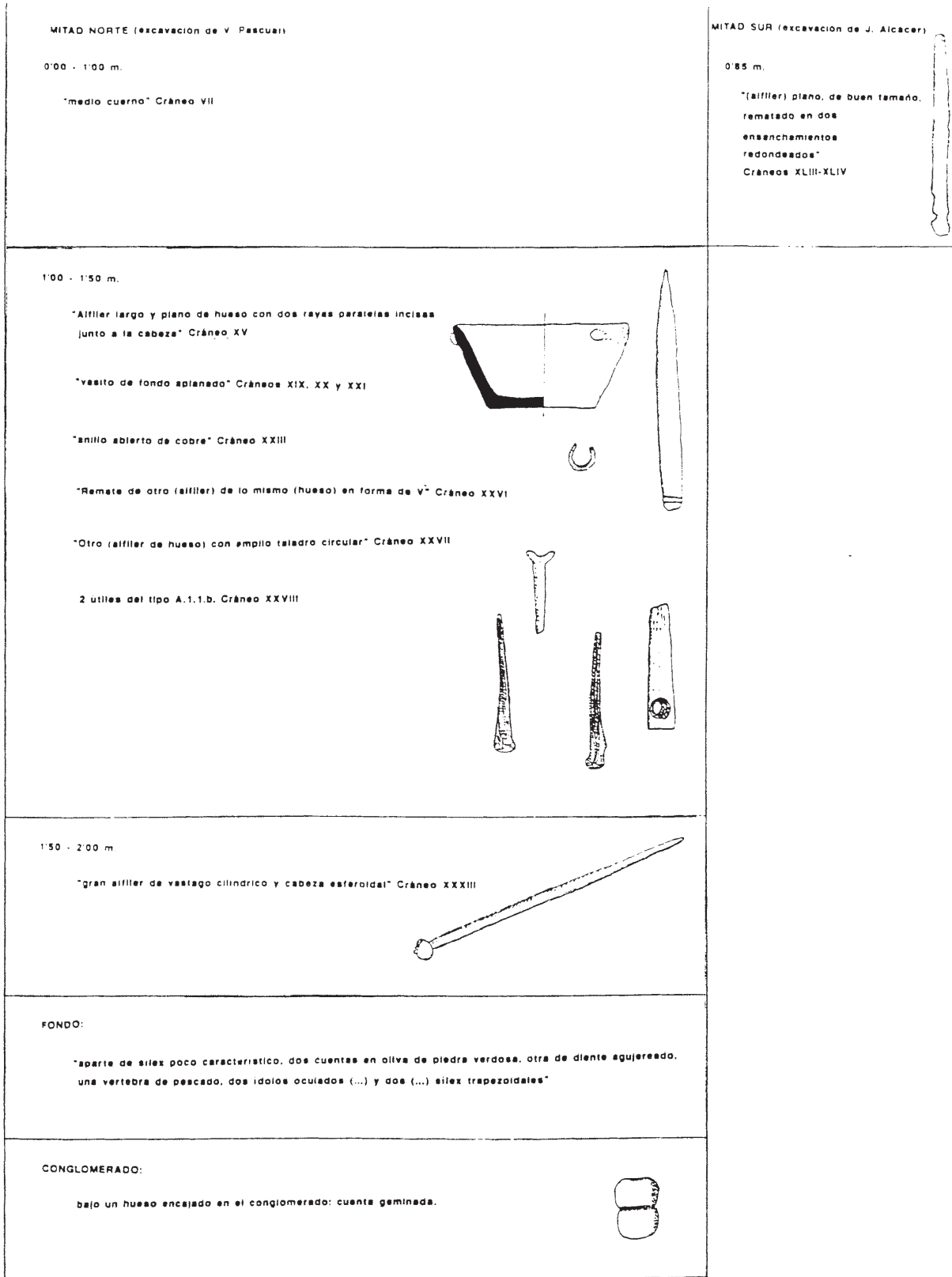


Figura 91. Cova de la Pastora. Reconstrucción de la posición estratigráfica de los materiales asociados a cráneos y de los encontrados en el fondo y el conglomerado conforme a la Memoria de I. Ballester y datos de inventario.

tura material pequeños como las cuentas de collar. En nuestra opinión el encuentro del esqueleto XVI constituiría una evidencia en cuanto a la práctica de primeras inhumaciones en la cavidad; y el carácter de agrupación de los huesos podría haber respondido a una dinámica de distribución de los restos de individuos previamente depositados en la misma cueva.

Antes de considerar más detalles de la excavación que realizaron V. Pascual y J. Alcácer conviene cerrar la información sobre los inhumados retomando algunos aspectos de tema de las trepanaciones, cuestión ésta tratada por varios autores. El primer trabajo es el de A. Rincón de Arellano y J. Fenollosa (RINCÓN DE ARELLANO y FENOLLOSA, 1949), donde se dan a conocer 5 cráneos con esa circunstancia. El estudio de los cráneos a, b, c, d y e les permite considerar que en cuatro casos el individuo sobrevivió a una operación que conforme a Broca se denomina trepanación quirúrgica (FUSTE, 1957, 12).

En el estudio de Riquet se mencionan las trepanaciones de los cráneos XLV, LIV y LV, especificando que todos ellos habían sido estudiados con anterioridad por A. Rincón de Arellano y J. Fenollosa. El dato es destacable porque invalida la lógica posibilidad de que las siglas de los dos autores que acompañan con su informe la Memoria de I. Ballester se refieran a los mismos cráneos que con las letras a, b, c, d y que menciona este último. De haber coincidido habría que haber supuesto que todos los cráneos trepanados habían aparecido en una sola bolsa de la capa superior.

Es M. Fusté quien da a conocer una nueva trepanación en un cráneo femenino (nº 25) antes estudiado por Riquet. Como en uno de los casos antes conocido parece que el individuo no sobrevivió a la operación (FUSTE, 1957, 12). Por último con el trabajo de D. Campillo se retoma el estudio de algunas trepanaciones y de otras lesiones patológicas más o menos serias en los cráneos 7, 14, 16, 17, 21, 30, 45, 53, 54 y 77. Con este trabajo se completa la información publicada sobre la edad y el sexo de los inhumados, concretándose la edad y sexo de los individuos a los que pertenecía el cráneo 7 (alófiso de 40/50 años) y 14 (¿femenino? de 15 años). En el caso concreto de las trepanaciones estudia 4 de los 6 cráneos que parecen tener esa operación especificando la supervivencia a la misma de dos jóvenes de 20 años y un adulto de 5060 años en cuyos cráneos no se detecta ninguna patología que pudiera justificar dicha intervención (CAMPILLO, 1976). Con el estudio del cráneo nº 77 (*Ibid.*, 7779) se viene a confirmar que existe un buen número de restos craneales todavía no publicados si se toma en consideración el número y se considera una numeración correlativa para todos los restos. Este cráneo había sido denominado con la letra D en el trabajo de A. Rincón de Arellano y J. Fenollosa difiriendo Campillo en cuanto a la determinación de su sexo. Para este último se trata de un joven de 20 años que, como ya habían sugerido los primeros investigadores, tuvo una trepanación póstuma ya que en el cráneo no se observa ninguna regeneración del tejido óseo. Como en los otros casos no se detecta ninguna huella de una patología que justificara la intervención, lo que puede sugerir el carácter ritual de todas ellas.

Puede resultar muy interesante relacionar la información que proporciona I. Ballester de la presencia de objetos junto a determinados cráneos con la ordenación por capas de los mis-

mos y con los datos de antropología física que se han expuesto de ellos. Para ello nos valdremos del siguiente cuadro:

DESCRIPCIÓN PIEZA BALLESTER	Nº CRÁNEO INVENTARIO	RIQUET	FUSTE	CAMPILLO
«Alfiler largo y plano de hueso con dos rayas paralelas incisas junto a la cabeza» (BALLESTER, 1949, 44).	XV	V 20/30	V 40	
«Remate de otro (alfiler) de lo mismo (hueso) en forma de V» (<i>Ibid.</i>).	XXVI	M < 20	M 20	—
«otro (alfiler, de hueso) con amplio taladro circular» (<i>Ibid.</i>)	XXVII	—	—	—
«gran alfiler de vástago cilíndrico y cabeza esferoidal» (<i>Ibid.</i>).	XXXIII	V 40/50	—	—
«otro (alfiler) plano, de buen tamaño, rematado en dos ensanchamientos redondeados» (<i>Ibid.</i> , 45).	XLIII/ XLIV	—	—	—
«vasito de fondo aplanado» (<i>Ibid.</i>)	XIX XX XXI	— V 40/50 M 30	— M 20 —	—
«medio cuerno» (<i>Ibid.</i>).	VII	—	—	? 40/50
«anillo abierto de cobre» (<i>Ibid.</i>).	XXIII	M 20	V 1820	—

V: varón, M: mujer

Aunque lamentablemente, los resultados de este cuadro vienen marcados por el problema de las divergencias entre los análisis de Riquet y Fusté en cuanto a la definición sexual de varios de los individuos a los que se le asocia una material en concreto sí puede resultar válido no solamente para indicar que en principio tanto los hombres como las mujeres podrían haber dispuesto de determinados elementos de atuendo sino que a su vez puede convertirse en una excelente guía para entender el largo tiempo de uso de la cavidad como lugar de enterramiento.

Antes de volver a los datos de los cuadros en los que se ha detallado las bolsas con los cráneos por capas de excavación para intentar a ordenación estratigráfica del material que

Ballester menciona junto a algunos cráneos en concreto, hay que referir que el autor a lo largo de la memoria aporta algunos datos de interés en cuanto a la ubicación de determinados materiales. De este modo menciona la presencia de ídolos oculados en algunos paquetes con huesos humanos (BALLESTER, 1949, 48) y no deja de sorprenderse por la presencia de una punta Palmela en un ambiente arqueológico caracterizado por una «masa de puntas silíceas» (*Ibid.*, 52). Conviene detenerse en este planteamiento para poder entender el ámbito cronológico que los excavadores y, concretamente I. Ballester, dan al uso funerario del yacimiento. Pensado que es el único elemento de cronología prehistórica que resulta avanzado en el tiempo con respecto al conjunto general de los materiales considera que no debe pertenecer a ningún enterramiento posterior ya que es excepcional que se encuentre sin otro material «característico» (sincrónico) y por ello sugiere que «se puede llegar a deducir que procede de los que intervinieron en los traslados a segundos enterramientos». Esta idea puede parecer contradictoria con otros escritos del autor (ver el capítulo de la Historia de la Investigación) donde defiende fervorosamente el carácter paulatino de las inhumaciones realizadas en las cavidades aunque éstas sean de carácter secundario. Ahora bien detrás de este planteamiento quizá lo que se esconda sea la idea de que el grupo al que se le asocia la punta en cuestión puede ser el responsable del final de un rito que, haciéndose partícipe del traslado de muertos anteriores a la cavidad, no inhumaría en la misma a sus propios fallecidos.

Sea como fuere lo cierto es que durante mucho tiempo en la bibliografía la punta Palmela ha sido el elemento prehistórico de cronología más reciente (BERNABEU, 1984, 104), siendo para Ballester lo más antiguo lo que V. Pascual había encontrado en el del estrato del fondo donde además se apreciaba una composición que, a diferencia de la tierra que se observaba entre las bolsadas (de color gris ceniciento compuesta por arenisca rojiza revuelta por los depósitos de nuevos restos), contenía solamente tierra arenisca y piedras. Este material que aparecía disperso y concretamente localizado en el ángulo entre la piedra y la tierra se refiere del siguiente modo: «aparte de sílex poco característico, dos cuentas en oliva de piedra verdosa, otra de diente agujereado, una de vértebra de pescado, dos ídolos oculados de los de en huesos largos (...) y dos de los sílex trapezoidales con acusada tendencia a triangulares» (BALLESTER, 1949, 46).

Un último detalle de interés antes de retomar todos los datos que ayuden a la ordenación estratigráfica que en la cueva pudiera darse entre los distintos materiales que se asocian de forma concreta a algunos cráneos es el encuentro de la cuenta geminada de color negro número 457 por debajo del conglomerado del fondo de la cueva que en opinión de Ballester podría haberse formado de forma natural o artificial. Encajado en éste se encontró un hueso y al sacarlo apareció la cuenta. A este respecto, aunque la posición estratigráfica podría ser indiscutible no parece que esta cuenta indique un tiempo anterior al del uso de la cavidad como necrópolis. Hay que recordar que aparece debajo de un hueso (¿humano?) encajado en un conglomerado del que Ballester anuncia un estudio que ignoramos si se llegó a realizar pero que podría ser quizás el resultado de la precipitación de calcio procedente quizás de los mismos huesos al quedar sometidos, los del fondo, a una mayor presión y humedad.

Con todo los datos expuestos se realiza la figura 91, no existiendo muchos problemas en cuanto a la identificación de los materiales que I. Ballester describe. Sabemos por los datos inéditos que acompañaban a las piezas números 483 y 484 (útiles óseos de la serie A.1.1.b.) que ambas se encontraron junto al cráneo XXVIII.

De no estar desplazado, la presencia de un arete de cobre en la capa artificial distinguida por debajo del metro de profundidad hace que pueda plantearse la posibilidad de que los 17 restos craneales identificados en el primer tramo de la excavación de V. Pascual puedan pertenecer a individuos que vivieron en un tiempo posterior al que esa pieza pudiera marcar. Y aquí es interesante indicar que el recipiente cerámico que creemos identificar con la descripción que realiza I. Ballester resulta característico del final de la Edad del Bronce, época a la que se adscribe un importante conjunto cerámico que no incluimos en este trabajo.

En cuanto al principio del uso funerario de la cavidad no habrá que perder de vista que junto a los elementos líticos trapezoidales, considerados por el autor como una evidencia de la mayor antigüedad de los materiales aparecidos en el fondo de la excavación de V. Pascual se determinan otros (ídolos oculados, cuentas ovoides en piedra verde) que por su buen número se repiten seguro en capas superiores, lo que podría interpretarse como una señal de una cierta proximidad cronológica entre dicho fondo y la capa o las dos capas que se le sobreponen, todavía contando con una posible mezcla de materiales provocada por piezas ubicadas más arriba, si se piensa en la buena documentación de otros geométricos y afines (truncaduras) que, por no mencionarse en dicho fondo, es seguro que se encontraron en la capa o capas superiores.

CULTURA MATERIAL: todos los materiales han sido revisados en el Museo del Servicio de Investigación Prehistórica de la Diputación Provincial de Valencia con excepción de la punta de Palmela que no hemos podido localizar en dicha institución. La mayor parte de los dibujos que presentamos son de J.V. Martínez Perona con el que pensamos publicar una monografía sobre el yacimiento. Por este motivo hemos respetado en las láminas la numeración que él puso a los materiales. Otros materiales, aquellos que presentan un * fueron localizados por el personal del mencionado Museo con posterioridad a la primera revisión que nosotros efectuamos (años 1986-87).

Industria lítica:

P. tallada:

Clase A. Piezas de matriz laminar poco modificada:

A.1. Láminas o cuchillos:

A.1.1. Sin retoque:

Nº 1: lámina simple de sílex de sección transversal trapezoidal/ triangular. Tiene el talón liso, el bulbo suprimido y ambos filos con microescotaduras. Mide 127 x 23 x 4,5 mm (lámina 147, 1).

Nº 2: lámina simple de sílex de sección transversal trapezoidal/ triangular. Tiene el talón liso, el bulbo marcado y ambos filos con microescotaduras. Mide 125 x 21 x 5 mm (lámina 147, 3).

Nº 3: lámina simple de sílex de sección transversal trapezoidal/ triangular. Tiene el talón liso, el bulbo suprimido y ambos

filos con microescotaduras. Mide 125 x 21 x 6 mm (lámina 147, 4).

Nº 4: lámina simple de sílex de sección transversal trapezoidal/ triangular. Tiene el talón liso, el bulbo difuso y ambos filos con microescotaduras. Tiene un golpe posterior en el lado derecho. Mide 127 x 23 x 4,5 mm (lámina 147, 5).

Nº 5: fragmento mesial de lámina simple de sílex de sección transversal trapezoidal. Tiene ambas fracturas limpias y ambos filos con microescotaduras. Mide 105 x 20 x 3 mm (lámina 147, 6).

Nº 6: lámina simple de sílex de sección transversal trapezoidal. Tiene el talón facetado, el bulbo marcado y ambos filos con microescotaduras. Mide 104 x 25 x 5 mm (lámina 147, 7).

Nº 7: fragmento proximal de lámina simple de sílex de sección transversal trapezoidal. Tiene el talón facetado, el bulbo marcado, la fractura distal con cresta de flexión y ambos filos con microescotaduras. Mide 95 x 21 x 4,9 mm (lámina 147, 9).

Nº 8: fragmento proximal de lámina simple de sílex de sección transversal triangular. Tiene el talón facetado, el bulbo rebajado, la fractura distal limpia y ambos filos con microescotaduras de uso. Mide 83 x 17,2 x 5 mm (lámina 148, 4).

Nº 9: fragmento proximal de lámina simple de sílex de sección transversal trapezoidal. Tiene el talón facetado, el bulbo rebajado, la fractura distal limpia y ambos filos con microescotaduras de uso. Mide 83 x 19 x 5,3 mm (lámina 148, 5).

Nº 10: lámina simple de sílex de sección transversal trapezoidal / triangular. Tiene el talón diedro y el bulbo marcado. Mide 82,5 x 14 x 4,4 mm (lámina 148, 6).

Nº 11: lámina simple de sílex de sección transversal trapezoidal / triangular. Tiene el talón liso, el bulbo marcado y ambos filos con microescotaduras. Mide 84 x 16 x 5,6 mm (lámina 148, 7).

Nº 12: fragmento proximal de lámina simple de sílex de sección transversal trapezoidal. Tiene el talón liso, el bulbo rebajado, la fractura distal limpia y ambos filos con microescotaduras. Mide 82 x 21 x 4 mm (lámina 148, 8).

Nº 13: fragmento proximal de lámina simple de sílex de sección transversal trapezoidal. Tiene el talón facetado, el bulbo marcado, la fractura distal con cresta de flexión y ambos filos con microescotaduras. Tiene un levantamiento térmico en el reverso. Mide 70,4 x 20 x 5 mm (lámina 148, 9).

Nº 14: fragmento proximal de lámina simple de sílex de sección transversal trapezoidal. Tiene el talón facetado, el bulbo marcado, la fractura distal limpia y ambos filos con microescotaduras. Mide 73 x 18 x 6 mm (lámina 148, 10).

Nº 15: fragmento distal de lámina simple de sílex de sección transversal trapezoidal. Tiene la fractura proximal con cresta de flexión y ambos filos con microescotaduras. Mide 82 x 20 x 4,5 mm (lámina 148, 11).

Nº 16: lámina simple de sílex de sección transversal trapezoidal. Tiene el talón liso, el bulbo difuso y ambos filos con microescotaduras. Está sobrepasada. Mide 69 x 16 x 6,6 mm (lámina 148, 12).

Nº 17: fragmento distal de lámina simple de sílex de sección transversal triangular. Tiene la fractura proximal con el negativo cresta de flexión y ambos filos con microescotaduras. Tiene un levantamiento de tipo térmico en el anverso. Mide 65 x 19 x 4,4 mm (lámina 148, 14).

Nº 18: fragmento distal de lámina simple de sílex de sección transversal trapezoidal/ triangular. Tiene la fractura proximal limpia y ambos filos con microescotaduras. Está deshidratada. Mide 54 x 18 x 6 mm (lámina 148, 20).

Nº 19: fragmento mesial de lámina simple de sílex de sección transversal trapezoidal. Tiene ambas fracturas limpias y el filo izquierdo con microescotaduras. Mide 45 x 25 x 3,4 mm (lámina 148, 21).

Nº 20: fragmento mesial de lámina simple de sílex de sección transversal trapezoidal. Tiene ambas fracturas con el negativo de la cresta de flexión y ambos filos con microescotaduras. Mide 39 x 23 x 4,4 mm (lámina 148, 22).

Nº 21: fragmento mesial de lámina simple de sílex de sección transversal trapezoidal. Tiene ambas fracturas con cresta de flexión y el filo izquierdo con microescotaduras. Mide 28 x 19 x 4,4 mm (lámina 148, 23).

Nº 22: fragmento proximal de lámina simple de sílex de sección transversal trapezoidal. Tiene el talón diedro, el bulbo marcado, la fractura distal con cresta de flexión y ambos filos con microescotaduras de uso. Mide 32 x 20 x 5 mm (lámina 149, 9).

Nº 23: (40) fragmento mesial de lámina simple de sílex de sección transversal trapezoidal. Tiene ambas fracturas con cresta de flexión y ambos filos con microescotaduras. Está muy afectada por levantamientos de tipo térmico. Mide 30 x 19 x 3 mm (lámina 149, 10).

Nº 24: lámina simple de sílex de sección transversal trapezoidal/ triangular. Tiene el talón facetado, el bulbo rebajado y ambos filos con microescotaduras. Mide 224 x 25 x 5 mm (lámina 149, 3).

Nº 25: lámina simple de sílex de sección transversal trapezoidal. Tiene el talón diedro, el bulbo rebajado y ambos filos con microescotaduras. Está deshidratada. Mide 176 x 19 x 4,4 mm (lámina 149, 5).

Nº 26: lámina simple de sílex de sección transversal trapezoidal/triangular. Tiene el talón liso, el bulbo rebajado y ambos filos con microescotaduras. Mide 157 x 23 x 7 mm (lámina 149, 7).

Nº 27: lámina simple de sílex de sección transversal trapezoidal/ triangular. Tiene el talón liso y el bulbo rebajado. Mide 116 x 20 x 6,6 mm (lámina 150, 3).

Nº 28: fragmento proximal de lámina simple de sílex de sección transversal trapezoidal. Tiene el talón liso, el bulbo difuso, la fractura distal limpia y ambos filos con microescotaduras. Mide 106 x 20 x 6,6 mm (lámina 150, 4).

Nº 29: lámina simple de sílex de sección transversal trapezoidal. Tiene el talón liso, el bulbo marcado y ambos filos con microescotaduras. Mide 89 x 18 x 6,5 mm (lámina 150, 7).

Nº 30: fragmento proximal de lámina simple de sílex de sección transversal trapezoidal. Tiene el talón liso, el bulbo rebajado.

jado y ambos filos con microescotaduras. Mide 95 x 20 x 4,4 mm (lámina 147, 12)

Nº 31: lámina simple de sílex de sección transversal poligonal. Tiene el talón liso y el bulbo rebajado. Mide 84 x 21 x 5 mm (lámina 150, 10).

Nº 32: lámina simple de sílex de sección trapezoidal con talón diedro, bulbo difuso y microescotaduras irregulares en ambos laterales. Presenta fractura distal. Mide 97 x 16 x 3 mm (lámina 151, 1)*

Nº 33: fragmento proximal de lámina simple de sílex de sección trapezoidal con talón liso, bulbo difuso y microescotaduras irregulares en ambos laterales. Mide 26 x 15 x 4 mm (lámina 151, 2)*

Nº 34: lámina simple de sílex de sección poligonal con talón liso, bulbo difuso y microescotaduras irregulares en ambos laterales. Mide 46 x 16 x 3 mm (lámina 151, 3)*

Nº 35: fragmento mesial de lámina simple de sección trapezoidal con una de las fracturas con cresta de flexión y ambos laterales fracturados. Mide 39 x 28 x 5 mm (lámina 151, 4)*

Nº 36: lámina simple de sílex de sección trapezoidal con talón liso, bulbo rebajado y microescotaduras irregulares en ambos laterales. Mide 77 x 23,5 x 6 mm (lámina 151, 7)*

Nº 37: fragmento distal de lámina simple de sílex de sección trapezoidal y microescotaduras irregulares en ambos laterales. Mide 26 x 17 x 3 mm (lámina 151, 5)*

Nº 38: fragmento distal de laminita simple de sílex de sección trapezoidal/ triangular y microescotaduras irregulares en el lateral derecho. Mide 13 x 9 x 2 mm (lámina 151, 6)*

Nº 39: fragmento mesial de lámina simple de sección trapezoidal con negativo de cresta de flexión en una de las fracturas, levantamientos aislados y microescotaduras irregulares en ambos laterales. Mide 31 x 17 x 3,5 mm (lámina 151, 8)*

Nº 40: fragmento mesial de lámina simple de sección trapezoidal y microescotaduras irregulares en ambos laterales. Mide 28 x 22 x 4 mm (lámina 151, 9)*

Nº 41: fragmento mesial de lámina simple de sección trapezoidal y microescotaduras irregulares en ambos laterales. Mide 21,5 x 17 x 4 mm (lámina 151, 10)*

Nº 42: fragmento proximal de lámina simple de sílex de sección trapezoidal/triangular con talón facetado, bulbo rebajado y microescotaduras irregulares en el lateral derecho. Mide 32 x 20 x 6 mm (lámina 151, 13)*

Nº 43: fragmento mesial de lámina simple de sección trapezoidal y microescotaduras irregulares en ambos laterales. Mide 9 x 17 x 3 mm (lámina 151, 14)*

Nº 44: fragmento mesodistal de lámina simple de sección triangular y microescotaduras irregulares en ambos laterales. Mide 50,5 x 18,5 x 5 mm (lámina 151, 16)*

Nº 45: lámina simple de sílex de sección trapezoidal con talón liso, bulbo difuso y microescotaduras irregulares en ambos laterales. Mide 45 x 16 x 2,5 mm (lámina 151, 17)*

Nº 46: fragmento proximal de lámina simple de sílex de sección trapezoidal con talón facetado, bulbo difuso y microescotaduras irregulares en ambos laterales. Mide 22 x 15 x 5 mm (lámina 148, 11)*

Nº 47: lámina simple de sílex de sección trapezoidal con talón liso, bulbo difuso y microescotaduras irregulares en ambos laterales. Mide 35 x 13 x 4 mm (lámina 151, 12)*

Nº 48: fragmento proximal de lámina simple de sílex de sección trapezoidal con talón facetado, bulbo difuso y microescotaduras irregulares en ambos laterales. Mide 24 x 21 x 4 mm (lámina 151, 18)*

Nº 49: fragmento proximal de lámina simple de sílex con talón roto, bulbo difuso y el anverso muy deteriorado. Mide 16 x 16 x 4 mm (lámina 151, 19)*

Nº 50: fragmento mesial de lámina simple de sección trapezoidal y microescotaduras irregulares en ambos laterales. Mide 11 x 17 x 4,5 mm (lámina 151, 15)*

Nº 51: fragmento mesial de lámina simple de sección triangular, una de las fracturas con cresta de flexión y microescotaduras irregulares en ambos laterales. Mide 24 x 22 x 3,5 mm (lámina 151, 20)*

A.1.2. Con pseudorretoque:

Nº 52: lámina simple de sílex de sección transversal trapezoidal/ triangular. Tiene el talón liso, el bulbo marcado y ambos filos sinuosos. Tiene un retoque Pl. d. mm. c. (pseudorretoque) mesoproximal en ambos lados. Mide 132 x 22 x 6,2 mm (lámina 147, 2).

Nº 53: lámina simple de sílex de sección transversal trapezoidal/ triangular. Tiene el talón liso, el bulbo marcado y ambos filos sinuosos. Tiene un retoque Pl. d. mm. c. lat. izq. (pseudorretoque) Mide 102 x 21 x 5,7 mm (lámina 147, 8).

Nº 54: fragmento proximal de lámina simple de sílex de sección transversal trapezoidal. Tiene el talón liso, el bulbo marcado, la fractura distal limpia (con pseudorretoque S.mm.d.c.) y filos con microescotaduras. Mide 95 x 24 x 5,5 mm (lámina 147, 9).

Nº 55: lámina simple de sílex de sección transversal trapezoidal. Tiene el talón facetado, el bulbo rebajado y ambos filos sinuosos. Tiene un retoque Pl. d. mm. i. lat. izq. (pseudorretoque) Mide 101 x 19 x 3 mm (lámina 147, 10).

Nº 56: lámina simple de sílex de sección transversal trapezoidal. Tiene el talón liso, el bulbo marcado y ambos filos sinuosos. Tiene un retoque Pl. d. mm. c. lat. der. (pseudorretoque). Mide 90 x 21 x 4,5 mm (lámina 148, 2).

Nº 57: lámina simple de sílex de sección transversal trapezoidal. Tiene el talón liso, el bulbo marcado y ambos filos sinuosos. Tiene un retoque Pl. i. mm. c. lat. der. dist (pseudorretoque). Mide 87 x 22 x 5,4 mm (lámina 148, 3).

Nº 58: lámina simple de sílex de sección transversal trapezoidal. Tiene el talón liso, el bulbo difuso y ambos filos sinuosos. Tiene un retoque Pl. d. mm. c. lat. izq. mesial (pseudorretoque). Mide 62 x 15 x 2,4 mm (lámina 148, 16).

Nº 59: lámina simple de sílex de sección transversal trapezoidal/ triangular. Tiene el talón facetado, el bulbo rebajado y ambos filos sinuosos. Tiene un retoque Pl. d. mm. c. distal en ambos lados. Mide 52 x 16 x 4,4 mm (lámina 148, 17).

Nº 60: fragmento distal de lámina simple de sección transversal trapezoidal/triangular. Tiene una pequeña fractura distal limpia, al igual que la proximal y pseudorretoque en los dos

lados. Mide 45 x 16 x 5 mm (lámina 149, 1). Debe corresponder a la misma pieza que la siguiente.

Nº 60 bis: fragmento mesial de lámina simple de sílex de sección transversal trapezoidal/triangular. Tiene ambas fracturas limpias y pseudorrotoque en los dos lados. Mide 103 x 20 x 6 mm. Puede tratarse de un fragmento de la misma lámina que el anterior, aunque no encajen (lámina 149, 1).

Nº 61: fragmento proximal de lámina simple de sílex de sección transversal trapezoidal. Tiene el talón liso, el bulbo rebajado, la fractura distal limpia y ambos filos sinuosos. Presenta un retoque Pl. mm. d. c. lat. der. dist (pseudorrotoque). Mide 125 x 24 x 6,9 mm (lámina 150, 1).

Nº 62: lámina simple de sílex de sección transversal trapezoidal. Tiene el talón liso, el bulbo difuso y ambos filos sinuosos. Tiene un retoque Pl. d. mm. c. (pseudorrotoque) en ambos lados. Mide 111 x 21 x 3 mm (lámina 150, 2).

Nº 63: lámina simple de sílex de sección transversal poligonal. Tiene el talón facetado, el bulbo marcado y ambos filos sinuosos. Tiene un retoque Pl. d. mm. c. distal izq y mesodistal der. (pseudorrotoque) en ambos lados. Mide 76 x 16 x 4 mm (lámina 150, 12).

Nº 64: lámina de semidescortezado de sílex de sección transversal trapezoidal/ triangular. Tiene el talón diedro, el bulbo marcado y ambos filos sinuosos. Tiene un retoque Pl. d. mm. c. proximal en ambos lados. Mide 58 x 14 x 4,4 mm (lámina 150, 14).

A.1.3. Con retoque:

A.1.3.a. Con retoque en un lado:

Nº 65: fragmento distal de lámina simple de sílex de sección transversal trapezoidal. Tiene la fractura proximal limpia y ambos filos con microescotaduras. Presenta un retoque Pl. m. d. c. lat. izq. mesodistal. Mide 61 x 16 x 4 mm (lámina 148, 15).

Nº 66: fragmento mesial de lámina simple de sílex de sección transversal trapezoidal. Tiene ambas fracturas con el negativo de cresta. Presenta un retoque Pl. m. i. c. lat. der. Mide 33 x 30 x 8,4 mm (lámina 148, 23).

Nº 67: fragmento mesial de lámina simple de sílex de sección transversal trapezoidal. Tiene ambas fracturas con cresta de flexión. Presenta un retoque Pl. m. d. c. lat. izq. y tiene el lado derecho con microescotaduras. Mide 26 x 19 x 4,4 mm (lámina 149, 8).

Nº 68: lámina simple de sílex de sección transversal trapezoidal. Tiene el talón diedro y el bulbo marcado. Tiene un retoque Pl. p. d. c. lat. der. mesoproximal. Mide 202 x 33 x 6,7 mm (lámina 149, 4).

A.1.3.c. Con retoque en más de un lado:

Nº 69: lámina simple de sílex de sección transversal trapezoidal/ triangular. Tiene el talón liso, el bulbo marcado y ambos filos sinuosos. Tiene un retoque Pl. d. mm. c. lat. izq. mes.(pseudorrotoque), Pl. m. d. c. lat. izq. distal; Pl. mm. d. c. lat. der. mes. (pseudorrotoque); Pl. m. d. c. lat. der. distal. Mide 95 x 20 x 4,2 mm (lámina 148, 1).

Nº 70: fragmento proximal de lámina de sílex de sección transversal trapezoidal. Tiene el talón liso, el bulbo marcado y la fractura distal con cresta. Tiene un retoque Pl. d. mm. c. lat.

izq. prox.(pseudorrotoque), Pl. p. d. c. lat. izq. mesodistal; Pl. p. d. c. lat. der. mesodistal. Está sobrepasada en la talla y presenta un levantamiento térmico en el anverso. Mide 53 x 23 x 5 mm (lámina 148, 13).

Nº 71: lámina simple de sílex de sección transversal trapezoidal. Tiene el talón facetado, el bulbo rebajado y ambos filos sinuosos. Tiene un retoque Pl. m. d. c. lat. izq. prox., Pl. mm. d. c. mesoproximal (pseudorrotoque), Pl. mm. d. c. lat. izq. distal (pseudorrotoque); Pl. m. d. c. lat. der. dist. Mide 170 x 14 x 4,6 mm (lámina 149, 6).

Nº 72: fragmento proximal de lámina de sílex de sección transversal trapezoidal. Tiene el talón liso, el bulbo difuso y la fractura distal limpia. Tiene un retoque Pl. p. d. c. lat. izq. mesodistal; Pl. m. d. c. lat. der. dist., Pl. p. d. c. mesodistal, Pl. m. d. c. mesial. lat. der. Mide 137 x 20,5 x 6 mm (lámina 149, 12).

Nº 73: lámina simple de sílex de sección transversal trapezoidal. Tiene el talón puntiforme y el bulbo rebajado. Tiene un retoque Pl. mp. d. c. en ambos lados. Mide 102 x 19 x 7,4 mm (lámina 150, 6).

Nº 74: fragmento distal de lámina simple de sílex de sección transversal trapezoidal. Tiene la fractura distal limpia y presenta un retoque Se. mp. d. c. en ambos lados. Mide 81 x 17 x 7,7 mm (lámina 150, 9).

Nº 75: fragmento proximal de lámina de semidescortezado de sílex de sección transversal trapezoidal. Tiene el talón liso, el bulbo marcado y la fractura distal con cresta de flexión. Tiene un retoque Pl. mp.d. c. lat. izq. prox., Pl. p. d. c. lat. izq. mesodistal; Pl. p. d. c. lat. der. Mide 77 x 20 x 6,4 mm (lámina 150, 11).

Nº 76: fragmento proximal de lámina de semidescortezado de sílex de sección transversal trapezoidal. Tiene el talón puntiforme, el bulbo difuso y la fractura distal limpia. Tiene un retoque Pl. m. a. c. lat. izq. mesodistal; Pl. m. d. c. lat. der. mesoproximal. Está deshidratada. Mide 73 x 15 x 4 mm (lámina 150, 13).

Nº 77: fragmento mesial de lámina simple de sílex de sección transversal trapezoidal. Tiene las fracturas retocadas. Presenta un retoque Se. mp. d. c. lat. izq; A. p. i. distal; Se. mp. d. c. lat. der.; A. p. d. prox. Los retoques de las fracturas no son continuos, no configurando truncaduras. Mide 52 x 20 x 5 mm (lámina 150, 15).

Nº 78: fragmento mesial de lámina simple de sección trapezoidal con retoque Pl. m. d. c. en ambos laterales. Mide 20 x 23 x 6,5 mm (lámina 151, 21)*

Nº 79: fragmento proximal de lámina simple de sílex de sección trapezoidal con talón liso, bulbo rebajado y retoque Pl. m. d. c. en ambos laterales. Mide 28 x 20 x 6 mm (lámina 148, 22)*

Nº 80: fragmento distal de laminita simple de sílex de sección planoconvexa con retoque planocubriente en una de las caras. Mide 16 x 11,5 x 4 (lámina 151, 23)*

A.1.4 Con escotaduras:

Nº 81 (41) lámina simple de sílex de sección transversal trapezoidal. Tiene el talón liso, el bulbo rebajado y ambos filos sinuosos con microescotaduras irregulares. Tiene un retoque

(e) A. d. p. c. lat. izq. prox; (e) A. p. d. c. lat. izq. prox. Ambas escotaduras están situadas a la misma altura. Mide 249 x 27 x 6 mm (lámina 149, 2).

Nº 82: lámina simple de sílex de sección transversal trapezoidal. Tiene el talón liso, el bulbo marcado y ambos filos sinuosos con microescotaduras irregulares. Tiene un retoque (e) Pl. d. p. c. lat. izq. dist. Mide 147 x 25 x 4 mm (lámina 149, 11).

Nº 83: laminita simple de sílex de sección transversal triangular. Tiene el talón liso, el bulbo marcado y ambos filos sinuosos con microescotaduras irregulares. Tiene un retoque (e) A. d. p. c. lat. izq. prox; (e) A. p. d. c. lat. izq. prox. Ambas escotaduras están situadas a la misma altura. Presenta una pequeña fractura distal con negativo de cresta. Mide 34 x 11 x 3,1 mm (lámina 150, 17).

A.2. Raspadores sobre lámina:

Nº 84 : raspador sobre fragmento distal de lámina simple de sílex de sección transversal trapezoidal. Tiene la fractura proximal con cresta de flexión. Presenta un retoque Se. mp. d. c. distal (frente). Mide 54 x 13 x 5 mm (lámina 148, 18).

Nº 85: raspador sobre fragmento mesial de lámina simple de sílex de sección transversal trapezoidal. Tiene las fracturas retocadas. Presenta un retoque Pl. mp. d. dent. prox. lat. izq., Pl. m. d. dent. lat. izq. ; Pl. mp. d. dent. dist. (frente); Pl. mp. d. dent. lat. der. Está deshidratada. Mide 81 x 30 x 6 mm (lámina 150, 5).

Nº 86: raspador sobre fragmento distal de lámina simple de sílex de sección transversal trapezoidal. Tiene la fractura proximal limpia y presenta un retoque Se. mp. d. lat. izq.; Se/Pl. mp. d. c. dist. (frente); Se. mp. d. c. lat. der. Mide 52 x 16 x 5,5 mm (lámina 150, 16).

A.3. Láminas truncadas:

Nº 87: truncadura sobre fragmento distal de lámina simple de sílex de sección transversal trapezoidal. Tiene la fractura proximal limpia y presenta un retoque S. mm. d. dent (pseudoretroque) prox, (e) S. p. d. mes, S. m. d. c. dist. lat. izq.; A. p. d. c. distal (truncadura); s. mm. d. lat. der. (pseudoretroque). Mide 92,8 x 16,2 x 3 mm (lámina 147, 11).

Nº 88: truncadura sobre fragmento distal de lámina simple de sílex de sección transversal trapezoidal. Tiene la fractura proximal con el negativo de cresta de flexión y presenta un retoque S. m. d. c. lat. izq. distal.; A. p. d. c. distal (truncadura); Pl. mm. d. lat. der. (pseudoretroque) mesodistal. Mide 51 x 25 x 6 mm (lámina 148, 19).

Nº 89: truncadura sobre fragmento distal de lámina simple de sílex de sección trapezoidal. Presenta retoque A.p.d.c. distal y microescotaduras irregulares en el lateral derecho. Mide 24 x 18 x 4,5 (lámina 149, 24)*.

Clase B. Puntas de flecha:

III. De base simple cóncava:

Nº 90: Lxx Bc, R4, ?, S1, S, 29,5 x 14,5 x 4,5 mm (lámina 152, 1).

IV.1.a. Foliáceas amigdaloides sin aletas inversas:

Nº 91: R4, ?, S1, S, 39,6 x 13,3 x 5 mm (lámina 155, 7).

IV.1.b Foliáceas amigdaloides con aletas inversas:

Nº 92: R5, L, S1, S, 30 x 11,3 x 3,6 mm (lámina 153, 20).

IV.2.a. Foliáceas saliciformes sin aletas inversas:

Nº 93: R4, ?, S2, S, 36,7 x 12,3 x 5 mm (lámina 152, 22).

Nº 94: R5, L, S2, S, 31,6 x 16,3 x 3,3 mm (lámina 154, 27).

Nº 95: R4, ?, S1, S, 30,5 x 14,2 x 5 mm (lámina 154, 34).

Nº 96: R4, ?, S1, S, 51 x 19,4 x 5,5 mm (lámina 154, 35).

Nº 97: R4, ?, S1, S, 32,5 x 13 x 4,6 mm (lámina 155, 1).

Nº 98: R4, ?, S1, S, 56 x 17,4 x 5,9 mm (lámina 155, 2).

Nº 99: R4, ?, S1, S, 44,5 x 19 x 5,3 mm (lámina 155, 3).

Nº 100: R4, ?, S1, S, 37 x 16,6 x 6,6 mm (lámina 155, 6).

Nº 101: R4, ?, S1, S, 40,3 x 12,7 x 4,2 mm (lámina 155, 8).

IV.? Foliáceas no clasificables por fractura:

Nº 102: R4, ?, S1, S, 27 x 15,5 x 5,5 mm (lámina 154, 25).

Nº 103: R4, ?, S1, S, 30,5 x 11,3 x 4,4 mm (lámina 154, 32).

Nº 104: R4, ?, S1, S, 31 x 13 x 5 mm (lámina 155, 4).

Nº 105: R4, ?, S1, S, 31 x 16 x 5,4 mm (lámina 155, 9).

V.1.a Romboidales amigdaloides sin aletas inversas:

Nº 106: Lcr Pcc, R5, L, S1, A, 35 x 26,3 x 5,7 mm (lámina 154, 2).

Nº 107: Lxx Pxr, R3, Ls, S2, A, 28,6 x 18,5 x 4 mm (lámina 154, 19).

V.1.b. Romboidales amigdaloides con aletas inversas:

Nº 108: Lrr PBr, R3, Ls, S2, A, 48,9 x 13 x 4,3 mm (lámina 153, 14).

V.2.a. Romboidales saliciformes sin aletas inversas:

Nº 109: Lrr Prr, R4, ?, S1, S, 40 x 15,5 x 6,5 mm (lámina 152, 8).

Nº 110: Lxx Prr, R4, ?, S2, S, 46 x 13 x 6 mm (lámina 152, 7).

Nº 111: Lrr Prr, R3, N, S1, A, 37,5 x 18 x 5 mm (lámina 152, 10).

Nº 112: Lrr Prr, R4, ?, S1, S, 41,8 x 14 x 5,6 mm (lámina 152, 12).

Nº 113: Lxx Prr, R5, L, S2, S, 32 x 19 x 3,5 mm (lámina 152, 14).

Nº 114: Lrr Pcc, R5, L, S2, S, 36,5 x 20 x 5 mm (lámina 152, 24).

Nº 115: Lrr Prr, R4, ?, S1, A, 34 x 15 x 6 mm (lámina 153, 22).

Nº 116: Lxx Prr, R3, Ls, S2, S, 45,5 x 11,5 x 3 mm (lámina 153, 29).

Nº 117: Lrr Pcr, R4, ?, S1, A, 33 x 13 x 5 mm (lámina 154, 1).

Nº 118: Lrr Prr R5, L, S2, S, 40 x 15 x 3,4 mm (lámina 154, 12).

Nº 119: Lrr Prr, R5, L, S2, S, 32 x 16 x 5 mm (lámina 154, 13).

Nº 120: Lxx Pcr, R4, ?, S1, A, 46,5 x 18,3 x 5,5 mm (lámina 154, 17).

Nº 121: Lxx Prr, R4, ?, S1, S, 54 x 17,4 x 5,5 mm (lámina 154, 22).

Nº 122: Lrr Prr, R4, ?, S1, S, 47 x 18,6 x 6,3 mm (lámina 154, 23).

Nº 123: Lxx Prr, R4, ?, S1, S, 44 x 16,5 x 5,5 mm (lámina 154, 24).

Nº 124: Lrr Prr, R4, ?, S1, S, 38 x 16,5 x 5,6 mm (lámina 154, 26).

Nº 125: Lxx Prr, R4, ?, S1, A, 46 x 16 x 6 mm (lámina 154, 28).

Nº 126: Lrr Prr, R4, ?, S1, S, 45 x 16,5 x 5,5 mm (lámina 154, 29).

Nº 127: Lrr Prr, R4, ?, S1, S, 39 x 19,5 x 5 mm (lámina 154, 30).

Nº 128: Lxx Prr, R4, ?, S2, S, 37,4 x 19 x 4 mm (lámina 154, 31).

Nº 129: Lxx Pxr, R4, ?, S1, A, 51 x 16 x 6 mm (lámina 155, 5).

Nº 130: Lrr Prr, R4, ?, S1, S, 25 x 16 x 3 mm (lámina 151, 25)*

Nº 131: Lxx Pcc, R3, Ls, S2, S, 34 x 17 x 3 mm (lámina 151, 26)*

V.2.b. Romboidales saliciformes con aletas inversas:

Nº 132: Lxx Prr, R5, L, S2, S, 35,7 x 15,5 x 4 mm (lámina 152, 30).

Nº 133: Lxx Pcc, R3, N, S2, S, 40,5 x 23,6 x 3 mm (lámina 154, 4).

Nº 134: Lrr Pcc, R2, L, S2, S, 33 x 17 x 2,6 mm (lámina 154, 10).

Nº 135: Lxx Prr, R4, ?, S1, S, 43 x 15,7 x 4 mm (lámina 154, 14).

Nº 136: Lxx Prr, R5, ?, S2, S, 53,5 x 17 x 3,4 mm (lámina 154, 33).

Nº 137: Lrr Pcc, R3, N, S1, S, 31,5 x 18 x 3 mm (lámina 151, 27)*

Nº 138: Lxx Prr, R5, L, S1, S, 37 x 14 x 4,5 mm (lámina 151, 28)*

Nº 139: Lxx Prr, R4, ?, S1, S, 33 x 14 x 3,5 mm (lámina 151, 29)*

Nº 140: Lxx Pcc, R5, L, S1, A, 34 x 12 x 4 mm tien una letra inversa (lámina 151, 30)*

V.? Romboidales no clasificables por fractura:

Nº 141: Lrr P?, R3, Ls, S1, A, 45 x 20,5 x 4,5 mm (lámina 153, 1).

VI.B.1.a. De pedúnculo y lados convergentes con aletas rectas:

Nº 142: Lrr Prr R4, ?, S1, S, 49 x 22 x 4 mm (lámina 152, 3).

Nº 143: Lrr Prr, R4, ?, S1, S, 51 x 21 x 5 mm (lámina 152, 4).

Nº 144: Lrr Prr, R4, ?, S1, S, 33,4 x 17,7 x 5,3 mm (lámina 152, 6).

Nº 145: Lrr Prr, R4, ?, S1, S, 43,5 x 19,3 x 4,5 mm (lámina 152, 16).

Nº 146: Lrr Prr, R4, ?, S2, S, 26,4 x 16,3 x 3,5 mm (lámina 152, 28).

Nº 147: Lrr Prr, R4, ?, S1, S, 44,4 x 18,7 x 5,4 mm (lámina 153, 13).

Nº 148: Lxr Prr, R4, ?, S1, A, 53,5 x 20,5 x 6,3 mm (lámina 154, 3).

Nº 149: Lrr PBr, R4, ?, S1, S, , 34,4 x 16,2 x 6 mm (lámina 154, 5).

Nº 150: Lrr Prr, R5, ?, S1, S, 28 x 19 x 4 mm (lámina 151, 31).

VI.B.1.b. De pedúnculo y lados convergentes con aletas agudas:

Nº 151: Lxx Prr, R4, ?, S1, S, 39 x 27 x 4,5 mm (lámina 152, 15).

Nº 152: Lxx Prr, R4, ?, S1, S, 42 x 18 x 5 mm (lámina 152, 17).

Nº 153: Lxx Prr, R4, ?, S1, S, 44,7 x 21 x 4,5 mm (lámina 152, 18).

Nº 154: Lrr Prr, R4, ?, S1, S, 34,5 x 23,4 x 3 mm (lámina 152, 21).

Nº 155: Lrr Prr, R4, ?, S1, S, , 33 x 24 x 6 mm (lámina 153, 3).

Nº 156: Lrr Prr, R4, ?, S2, S, 35 x 12,8 x 4 mm (lámina 151, 32).

Nº 157: Lrr Pxx, R4, ?, S1, S, 24 x 22 x 4,5 mm (lámina 151, 33).

Nº 158: Lrr Prr, R5, L, S2, S, 36 x 16 x 3 mm (lámina 151, 34).

VI.B.1.c. De pedúnculo y lados convergentes con aletas obtusas:

Nº 159: Lrr Pxr, R4, S1, A, 33,4 x 22,5 x 6 mm (lámina 152, 13).

Nº 160: Lxx Prr, R4, ?, S1, S, 41 x 18 x 5 mm (lámina 152, 29).

Nº 161: Lrr Pxr, R3, Ls, S2, A, 55,5 x 15,6 x 4,7 mm (lámina 153, 9).

Nº 162: Lxx Prr, R4, ?, S1, S, 55,5 x 19,7 x 6,5 mm (lámina 153, 16).

Nº 163: Lxx Pxx, R5, L, S1, S, 29 x 17 x 3,5 mm (lámina 154, 8).

Nº 164: Lrr Prr, R4, ?, S1, S, 36,6 x 15,8 x 6 mm (lámina 153, 2).

Nº 165: Lxx Prr, R4, ?, S2, S, 56,8 x 17 x 5,3 mm (lámina 153, 11).

Nº 166: Lxx PBr, R4, ?, S1, S, 29 x 14,6 x 4,4 mm (lámina 153, 18).

Nº 167: Lrr Prr R4, ?, S1, S, 35,7 x 16,4 x 5,5 mm (lámina 153, 23).

Nº 168: Lxx Prr, R4, ?, S1, S, 34,4 x 20,3 x 6 mm (lámina 153, 25).

Nº 169: Lxx Prr, R4, ?, S1, S, 43 x 18,3 x 6 mm (lámina 153, 28).

Nº 170: Lrr Prr, R4, ?, S1, S, 46,7 x 19,4 x 6 mm (lámina 154, 15).

Nº 171: Lxx Pcx, R3, Ls, S2, A, 40 x 17 x 2,3 mm (lámina 152, 26).

Nº 172: Lrr Prr, R4, ?, S1, S, 26 x 14,6 x 3,6 mm (lámina 154, 21).

Nº 173: Lrr Prr, R4, ?, S1, A, 36 x 19,8 x 5,6 mm (lámina 152, 25).

Nº 174: Lxx Pxx, R4, S2, A, 40,7 x 16,6 x 2,3 mm (lámina 152, 27).

Nº 175: Lrr Prr, R4, ?, S1, S, 33,5 x 18 x 5 mm (lámina 151, 35).

Nº 176: Lrr Pxx, R4, ?, S1, A, 33 x 17 x 3,5 mm (lámina 151, 36).

VI.B.1.d. De pedúnculo y lados convergentes con una aleta recta y otra aguda:

Nº 177: Lrr Pxx, R4, ?, S2, A, 26,3 x 16,3 x 3,5 mm (lámina 153, 5).

VI.B.1.f. De pedúnculo y lados convergentes con una aleta aguda y otra obtusa:

Nº 178: Lrr Prr, R4, ?, S1, A, 43,2 x 18 x 4,9 mm (lámina 152, 20).

Nº 179: Lxx Pxx, R4, ?, S1, A, 31,5 x 16,8 x 5 mm (lámina 154, 6).

VI.B.2.a. De pedúnculo y lados convergentes con una aleta recta:

Nº 180: Lrr Prr, R4, ?, S1, A, 47,6 x 21,4 x 5,4 mm (lámina 154, 16).

VI.B.2.c. De pedúnculo y lados convergentes con una aleta obtusa:

Nº 181: Lxx Prr, R3, Ls, S2, A, 40,7 x 15,3 x 3,7 mm (lámina 153, 6).

Nº 182: Lxx PBr, R5, L, S2, A, 41,6 x 11,7 x 5,5 mm (lámina 153, 12).

Nº 183: Lrr Prr, R4, ?, S2, A, 46 x 18 x 6 mm (lámina 153, 15).

VI.C.1.c. Cruciformes con aletas obtusas:

Nº 184: Lrr Prr, R4, ?, S2, S, 40 x 18 x 4 mm (lámina 152, 2).

Nº 185: Lrr Prr R4, ?, S2, S, 53 x 17 x 4 mm (lámina 152, 19).

Nº 186: Lrr Prr, R5, L, S1, S, 45,7 x 18,4 x 4,8 mm (lámina 153, 4).

Nº 187: Lrr Prr, R4, ?, S1, S, 27,2 x 12 x 5 mm (lámina 153, 7).

Nº 188: Lrr Prr, R5, L, S1, S, 33,7 x 18 x 4,3 mm (lámina 153, 8).

Nº 189: Lrr PBr, R3, Ls, S2, A, 31 x 12,3 x 4 mm (lámina 153, 17).

Nº 190: Lrr Prr, R5, L, S1, A, 32 x 15,4 x 2,6 mm (lámina 153, 19).

Nº 191: Lrr Pcc, R4, ?, S2, S, 41 x 19,4 x 3,4 mm (lámina 153, 24).

Nº 192: Lrr Prr, R4, ?, S1, S, 28,5 x 17,6 x 5 mm (lámina 154, 7).

Nº 193: Lrr Pxr R3, Ls, S2, A 35 x 14 x 5,4 mm (lámina 154, 9).

Nº 194: Lrr Prr, R4, ?, S1, S, 32 x 16 x 4,3 mm (lámina 154, 11).

Nº 195: Lcc Pcx, R4, ?, S1, A, 46,5 x 18,3 x 5,4 mm (lámina 154, 18).

Nº 196: Lrr Prr, R5, L, S2, A, 41 x 20,4 x 3,5 mm (lámina 152, 9).

Nº 197: Lxx Prr, R2, Ls, S2, A, 38,3 x 17,7 x 3 mm (lámina 153, 30).

Nº 198: Lcr Pcc, R4, ?, S1, A, 46 x 23,5 x 5 mm (lámina 152, 5).

Nº 199: Lrr Pxr, R4, ?, S1, S, 28 x 18 x 4,6 mm (lámina 152, 11).

Nº 200: Lxx Prr, R5, L, S1, S, 43 x 18,3 x 3 mm (lámina 153, 27).

Nº 201: Lxx Prr, R5, L, S2, S, 31 x 15 x 4 mm (lámina 154, 4).

Nº 202: Lrr Prr, R3, Ls, S2, A, 28,6 x 18,5 x 4 mm (lámina 154, 20).

Nº 203: Lrr Prr R4, ?, S1, S, 30 x 19 x 6 mm (lámina 151, 37)*

Nº 204: Lrr Prr, R5, L, S2, S, 36 x 17 x 3 mm (lámina 151, 38)*

Nº 205: Lrr Prr, R4, ?, S1, S, 32 x 14,5 x 4,5 mm (lámina 151, 39).

Nº 206: Lxx Prr, R4, ?, S1, S, 30 x 16 x 3,5 mm (lámina 151, 40).

Nº 207: Lxx Prr, R5, L, S1, S, 36,5 x 19 x 5 mm (lámina 151, 41).

VI.C.1.f. Cruciformes con una aleta aguda y otra obtusa:

Nº 208: Lrr Prr R4, ?, S1, A, 30 x 17,6 x 5,5 mm (lámina 153, 21).

VI.C.2.c Cruciformes con una aleta obtusa:

Nº 209: Lxx Prr R4, ?, S1, A, 24,6 x 12,8 x 3,8 mm (lámina 153, 10).

Fragmentos:

Nº 210: R4, ?, S1, 18 x 11,7 x 4 mm (lámina 152, 23).

Nº 211: R4, ?, S1, 21 x 17 x 4 mm (lámina 151, 42).

Clase C. Piezas de matriz laminar modificada:

C.1. Microlitos geométricos:

C.1.3. Trapecios:

C.1.3.2. Trapecios asimétricos de truncaduras rectilíneas:

Nº 212: trapecio asimétrico de truncadura mayor larga oblicua a la izquierda sobre lámina de sección trapezoidal. Ambas truncaduras con retoque A. p. d. c. La base mayor tienen levantamientos aislados. Mide (mm) B=35, b=18, a=12,5 y e=4,7 (lámina 151, 43)*

C.1.2.3. Trapecios rectángulos:

Nº 213: trapecio rectángulo de truncadura mayor larga oblicua a la izquierda sobre lámina de sección triangular. Presenta retoque A. p. d. c. en la truncadura mayor y Pl. p. d. c. en el lado menor. Mide (mm) B=26, b=5, a=17 y e=2,5 (lámina 155, 12).

Nº 214: trapecio rectángulo de truncadura mayor corta oblicua a la izquierda sobre lámina de sección trapezoidal. Ambas truncaduras con retoque de tipo A.p.d.c. Mide (mm) B=19, b=6, a=16 y e=2,7 (lámina 155, 13).

Nº 215: trapecio rectángulo de truncadura mayor larga oblicua a la izquierda sobre lámina de sección trapezoidal. Ambas truncaduras con retoque A.p.d.c. Se observa una fractura en el lado menor. Mide (mm) B=27, b=11, a=13 y e=2 (lámina 155, 17).

Nº 216: trapecio rectángulo de truncadura mayor larga oblicua a la izquierda sobre lámina de sección trapezoidal. Presenta retoque de tipo A.p.d.c. en la truncadura mayor y A.p.a.c. en la menor. Ambas bases con pseudoretoque. Mide (mm) B=33, b=7, a=17, e=4 (lámina 155, 19).

Nº 217: trapecio rectángulo de truncadura mayor larga oblicua a la izquierda sobre lámina de sección trapezoidal. Ambas truncaduras con retoque de tipo A.p.i.c. Mide (mm) B=22,5, b=9,5, a=13, e=3 (lámina 155, 20).

Nº 218: trapecio rectángulo de truncadura mayor larga oblicua a la izquierda sobre lámina de sección trapezoidal. Presenta retoque de tipo A.p.d.c. en la truncadura mayor y A.p.i.c. en la truncadura menor. Mide (mm) B=19, b=6, a=11 y e=2 (lámina 151, 44)*.

Nº 219: trapecio rectángulo de truncadura mayor larga oblicua a la izquierda sobre lámina de sección trapezoidal. Presenta retoque de tipo A.p.d.c. en la truncadura mayor y A.p.i.c. en la menor. Mide (mm) B=31, b=18, a=15 y e=3 (lámina 151, 45)*.

C.1.3.4. Trapecios de bases desplazadas:

Nº 220: trapecio de bases desplazadas con la truncadura mayor larga oblicua a la izquierda sobre lámina de sección trapezoidal. Presenta retoque de tipo A.p.d.c. en la truncadura mayor y A.p.i.c. en la menor. Mide (mm) B=28, b=13, a=14 y e=2,5 (lámina 155, 18).

C.1.3.5. Trapecios con un lado cóncavo:

Nº 221: trapecio con un lado cóncavo con la truncadura mayor oblicua a la izquierda sobre lámina de sección triangular. Presenta retoque A.p.d.c. en la truncadura mayor recta y A.p.d.c. en la menor, cóncava. Mide (mm) B=21, b=6, a=16,5 y e=2,5 (lámina 155, 15).

C.2.3.7 Trapecios con un lado convexo:

Nºs 222: (170) trapecio con un lado convexo de truncadura mayor oblicua a la izquierda sobre lámina de sección trapezoidal. Ambas truncaduras con retoque A.p.d.c., siendo convexa la menor. Mide (mm) B=34, b=12, a=17 y e=4 (lámina 155, 10).

Nº 223: (176): trapecio con un lado convexo con la truncadura mayor oblicua a la izquierda sobre lámina de sección trapezoidal. Ambas truncaduras con retoque A.p.d.c. siendo con-

vexa la menor. Mide (mm) B=31, b=13,5, a=18 y e=2,5 (lámina 155, 16).

C.2. Truncaduras de forma geométrica:**C.2.2. Trapezoidales:**

Nº 224: truncadura de forma trapezoidal sobre fragmento de lámina de sección trapezoidal. Presenta retoque A.p.d.c. oblicuo a la izquierda. Ambos laterales sinuosos. Está descalcificada. Mide 32 x 18 x 4 mm (lámina 151, 46)*

Nº 225: ídem (no descalcificada). Mide 25 x 15 x 4 mm (lámina 151, 47)*

Nº 226: ídem. Mide 27 x 15 x 4 mm (lámina 151, 48)*

Nº 227: ídem. Mide 29 x 15 x 3 mm (lámina 155, 11).

Nº 228: ídem. Mide 26,5 x 14 x 2,5 mm (lámina 155, 14).

Nº 229: ídem. Mide 30 x 10 x 2,3 mm (lámina 155, 21).

Nº 230: ídem. Mide 32 x 12 x 3,5 mm (lámina 155, 22).

Clase E. Piezas realizadas sobre lasca y sobre fragmentos:**1. Lascas sin retoque (simples y de semidescortezado):**

Nº 231: lasca de semidescortezado de sección triangular con talón liso y bulbo marcado. Mide 36 x 26 x 7,5 mm.

Nº 232: lasca simple de sección plano convexa con talón liso y bulbo difuso. Mide 26 x 16 x 3,5 mm.

Nºs 233-252: veinte lascas simples. En tres de ellas se documentan algunas con levantamientos planos. Miden entre 14 y 49 mm de L, 17 y 39 mm de a y 4 y 14 mm de e.

Nºs 253-255: tres lascas de semidescortezado. Miden 26 x 16 x 6, 42 x 32 x 14 y 45 x 34 x 12 mm.

2. Lascas con retoque:

Nº 256: lasca de semidescortezado de sección triangular con talón natural, bulbo difuso, retoque Pl.m.d.c. lat. der. y microescotaduras irregulares en el lateral izquierdo. Mide 68 x 40 x 10 mm (lámina 161, 1).

Nº 257: lasca de semidescortezado de sección triangular con talón suprimido, bulbo difuso y retoque Pl. m. d. c. distal. Mide 30 x 28 x 11 mm (lámina 161, 2).

Nº 258: lasca simple de sección triangular poligonal con talón suprimido, bulbo difuso y retoque Se. p. i. c. distal. presenta un levantamiento térmico en el anverso. (lámina 161, 3).

Nº 259: fragmento distal de lasca simple con retoque Pl. p. b. c. lat. der y distal. Presenta en conjunción del retoque con la fractura axial una punta de «perforador». Mide 25 x 30 x 10 mm (lámina 161, 4).

Nº 260: lasca de semidescortezado de sección poligonal con talón liso, bulbo marcado y retoque Pl. b/i. m. c. lat. izq. Mide 41 x 11 x 4 mm (lámina 161, 5).

Nº 261: lasca simple apuntada de sección triangular con talón liso, bulbo rebajado y retoque Pl. m. d. c. lat. der. Mide 37 x 32 x 8 mm (lámina 161, 6).

5. Lascas con denticulado lateral (dientes de hoz):

Nº 262: diente de hoz sobre fragmento de lasca de sección triangular con levantamientos planos bifaciales aislados en el lateral derecho con lustre. Presenta dos truncaduras. Mide 14 x 13 x 5 mm (lámina 162, 4)*

Nº 263: lasca con talón liso, bulbo rebajado y retoque Pl/Se. d.c.(e) lat. izq./ Pl.p.b. dent. distal/ Pl.p.b.c. lat der. Presenta lustre en su zona distal. Mide 30 x 23 x 6 mm (lámina 162, 6)*

Nº 264: fragmento proximal de lasca (¿o lámina?) con talón liso, bulbo rebajado y retoque Pl. b. d. dent. lat. izq. Presenta lustre de cereal en el lateral afectado por el retoque. Mide 16 x 14 x 4,5 mm (lámina 162, 5)*

Clase F. Piezas relacionadas con el proceso de talla:

1. Núcleos:

Nº 265: núcleo de sección poligonal con extracciones de laminas. Mide 30 x 23 x 18 mm.

P. pulimentada:

A. Hachas:

Nº 266: hacha pulimentada de forma trapezoidal. caras: biconvexas; bordes vistos de cara: rectos; vistos de perfil: en curva uniforme; talón visto de cara: convexo; visto de perfil: facetado; corte visto de cara: curvo; visto de frente recto. Presenta microescotaduras en el filo; sección transversal: oval; materia prima: diabasa; mide 123 x 71 x 42,5 mm (lámina 157, 2).

Nº 267: hacha pulimentada de forma oval. Caras: biconvexas; bordes vistos de cara: convexos; vistos de perfil: en curva uniforme; talón visto de cara: convexo; visto de perfil: en curva uniforme; corte visto de cara: curvo; visto de frente recto; sección transversal: oval; materia prima: diabasa; mide 100 x 48 x 30 mm (lámina 159, 2).

Nº 268: hacha pulimentada de forma oval. caras: biconvexas; bordes vistos de cara: convexos; vistos de perfil: en curva uniforme; talón visto de cara: convexo; visto de perfil: en curva uniforme; corte visto de cara: curvo; visto de frente recto. Presenta microescotaduras en el filo; sección transversal: oval; materia prima: diabasa; mide 139,1 x 72,5 x 41 mm (lámina 160, 1).

Nº 269: fragmento de hacha pulimentada de forma trapezoidal. Caras: biconvexas; bordes vistos de cara: recto/recto, vistos de perfil: en curva uniforme/facetado; talón suprimido; corte visto de cara: convexo, visto de frente: recto. Tiene microescotaduras en el filo. Sección transversal: oval. Materia prima: diabasa. Mide 47 x 35 x 17 mm (lámina 155, 23)*

Nº 270: hacha pulimentada de forma triangular asimétrica. Caras: birrectilíneas; bordes vistos de cara: convexo/convexo, vistos de perfil: facetados; talón visto de cara: convexo; visto de perfil: facetado; corte visto de cara: recto, visto de frente: recto. Sección: trapezoidal. Materia prima: piedra negra (¿corneana?). Mide 58 x 30 x 18,5 mm (lámina 162, 1)*

Nº 271: hacha pulimentada de forma trapezoidal. Caras: biconvexas; bordes vistos de cara: convexo/convexo, vistos de perfil: facetados; talón visto de cara: recto; visto de perfil: en arista; corte visto de cara: convexo, visto de frente: convexo. Sección: rectangular. Materia prima: sillimanita. Mide 38 x 12 x 8 mm (lámina 162, 2)*

Nº 272: hacha pulimentada de forma trapezoidal. Caras: biconvexas; bordes vistos de cara: convexo/convexo, vistos de perfil: en curva uniforme; talón: roto; corte visto de cara: con-

vexo, visto de frente: recto. Sección: oval. Materia prima: diabasa. Mide 70 x 59 x 28 mm (lámina 162, 3)*

B. Azuelas:

Nº 273: azuela pulimentada de forma trapezoidal. Caras: biconvexas; bordes vistos de cara: rectos; vistos de perfil: en curva uniforme; talón visto de cara: convexo; visto de perfil: facetado; corte visto de cara: curvo; visto de frente recto; sección transversal: oval; materia prima: diabasa. Mide 125 x 71 x 40 mm (lámina 158, 2).

Nº 274: azuela pulimentada de forma trapezoidal. Caras: birrectilíneas; bordes vistos de cara: rectos; vistos de perfil: facetados; talón visto de cara: convexo; visto de perfil: facetado; corte visto de cara: curvo; visto de frente recto; sección transversal: rectangular; materia prima: diabasa. Mide 216 x 69 x 33 mm (lámina 157, 1).

Nº 275: azuela pulimentada de forma triangular. Caras: biconvexas; bordes vistos de cara: convexos; vistos de perfil: facetados; talón visto de cara: convexo; visto de perfil: facetado; corte visto de cara: curvo; visto de frente: curvo; sección transversal: pseudorrectangular; materia prima: diabasa. Mide 107 x 69 x 18 mm (lámina 159, 1).

Nº 276: azuela pulimentada de forma trapezoidal. Caras: biconvexas; bordes vistos de cara: convexos; vistos de perfil: en arista/facetado; talón visto de cara: recto; visto de perfil: en arista; corte visto de cara: curvo; visto de frente: recto; sección transversal: biconvexa; materia prima: diabasa. Mide 98 x 41 x 18 mm (lámina 160, 2).

Nº 277: azuela pulimentada de forma trapezoidal. Caras: birrectilínea; bordes vistos de cara: rectos; vistos de perfil: facetados; talón visto de cara: convexo; visto de perfil: facetado; corte visto de cara: curvo; visto de frente: curvo; sección transversal: rectangular; materia prima: diabasa. Mide 72 x 48,5 x 19 mm (lámina 160, 4).

Nº 278: azuela pulimentada de forma rectangular. Caras: biconvexas; bordes vistos de cara: convexos; vistos de perfil: facetado/en arista; talón visto de cara: convexo; visto de perfil: en arista; corte visto de cara: curvo; visto de frente: recto. Presenta microlevantamientos en el filo; sección transversal: pseudorrectangular; materia prima: sillimanita. Mide 52 x 50 x 16 mm (lámina 160, 3).

Nº 279: azuela pulimentada de forma trapezoidal. Caras: biconvexas; bordes vistos de cara: convexos; vistos de perfil: facetados; talón visto de cara: recto; visto de perfil: facetado; corte visto de cara: curvo; visto de frente: curvo. Presenta microlevantamientos en el corte; sección transversal: pseudorrectangular; materia prima: diabasa. Mide 56 x 49 x 18 mm (lámina 160, 5).

Nº 280: azuela pulimentada de forma trapezoidal. Caras: biconvexas; bordes vistos de cara: convexos; vistos de perfil: facetados; talón visto de cara: convexo; visto de perfil: en arista; corte visto de cara: curvo; visto de frente: recto; sección transversal: pseudorrectangular; materia prima: diabasa. Mide 66 x 43 x 13 mm (lámina 156, 1).

Nº 281: azuela pulimentada de forma trapezoidal. Caras: birrectilíneas; bordes vistos de cara: rectos; vistos de perfil: facetados; talón visto de cara: convexo; visto de perfil: facetado; corte visto de cara: curvo; visto de frente: recto; sección

transversal: pseudorrectangular; materia prima: diabasa. Mide 67 x 39 x 14,5 mm (lámina 156, 2).

Nº 282: azuela pulimentada de forma trapezoidal. Caras: recta/convexa; bordes vistos de cara: rectos; vistos de perfil: facetados; talón visto de cara: convexo; visto de perfil: en curva uniforme; corte visto de cara: curvo; visto de frente: recto. Tiene macrolevantamientos en el corte; sección transversal: pseudorrectangular; materia prima: piedra negra. Mide 56 x 41,7 x 15 mm (lámina 156, 5).

Nº 283: azuela pulimentada de forma trapezoidal. Caras: biconvexas; bordes vistos de cara: recto/convexo; vistos de perfil: facetados; talón visto de cara: convexo; visto de perfil: en arista; corte visto de cara: curvo; visto de frente: recto. Tiene levantamientos en el corte; sección transversal: pseudorrectangular; materia prima: diabasa. Mide 44 x 26 x 15 mm (lámina 156, 6).

Nº 284: azuela pulimentada de forma trapezoidal. Caras: recta/convexa; bordes vistos de cara: convexos; vistos de perfil: facetados; talón visto de cara: convexo; visto de perfil: en arista; corte visto de cara: curvo; visto de frente: curvo; sección transversal: pseudorrectangular; materia prima: sillimanita. Mide 38 x 23 x 9 mm (lámina 156, 7).

Nº 285: azuela pulimentada de forma trapezoidal. Caras: biconvexas; bordes vistos de cara: rectos; vistos de perfil: facetados; talón visto de cara: recto; visto de perfil: facetado; corte visto de cara: curvo; visto de frente: recto; sección transversal: rectangular; materia prima: sillimanita. Mide 43,5 x 16 x 8 mm (lámina 156, 8).

Nº 286: fragmento de azuela pulimentada de forma rectangular. Caras: biconvexas; bordes vistos de cara: convexo/convexo, vistos de perfil: en curva uniforme; talón: roto; corte visto de cara: convexo, visto de frente: recto. Tiene macroescotaduras en el filo. Sección transversal: oval. Materia prima: Diabasa. Mide 149 x 59 x 46 mm (lámina 158, 1).

Nº 287: fragmento de azuela pulimentada de forma trapezoidal. Caras: biconvexas; bordes vistos de cara: rectos; vistos de perfil: facetado/curva uniforme; talón visto de cara: roto; visto de perfil: roto; corte visto de cara: curvo; visto de frente: recto. Tiene un levantamiento en el corte, que ocupa la mitad de éste y de un borde; sección transversal: oval; materia prima: diabasa. Mide 56 x 45 x 16,5 mm (lámina 156, 4).

Fragmentos:

Nº 288: fragmento proximal de hacha o azuela pulimentada. Caras: biconvexas; bordes vistos de cara: convexo/recto, vistos de perfil: en curva uniforme; talón visto de cara: convexo, visto de perfil en curva uniforme; corte: suprimido. Tiene un macrolevantamiento en una cara. Sección transversal: oval. Materia prima: diabasa. Mide 64 x 38 x 31 mm (lámina 155, 24).

Diversos:

Nº 289: azuela pulimentada de forma triangular. Caras: biconvexas; bordes vistos de cara: convexos; vistos de perfil: facetados; talón visto de cara: recto; visto de perfil: facetado; corte visto de cara: curvo; visto de frente: facetado; sección transversal: pseudorrectangular; materia prima: corneana; mide 60,5 x 46 x 16 mm. No tiene corte, presentando en el centro de su parte distal una muesca en la que se aprecian cuatro inci-

siones transversales y otra con tres incisiones en un borde. Se trata de una azuela pulimentada reutilizada (lámina 156, 3).

F. Percutores:

Nºs 290-291: dos percutores grandes o cantos rodados de sección oval con señales de uso en piedra de color marrón. Miden 92 x 79 y 72 x 59 mm.

G. Paletas:

Nº 292: placa de arenisca de forma trapezoidal y sección transversal pseudorrectangular, con los lados mayores rectos y los menores convexos. Todos los lados están facetados. Presenta una rotura en el extremo más estrecho y otra más pequeña en el lado pequeño más ancho. Se le ha considerado como una plaqueta de tipo egipcio (LLOBREGAT CONESA, 1962). Mide: 120 x 60 x 13 mm (lámina 170, 1).

Diversos:

Nº 293: piedra de color rojo, quizá cuarzo, de forma prismática y sección transversal triangular. Tiene una arista menor y una mayor biseladas. Mide 32 x 21 x 19 mm (lámina 170, 2).

Objetos de adorno:

Clase A. Objetos con una o más perforaciones:

A.1. Simple:

A.1.1. Colgantes:

A.1.1.1. No trabajados:

a. Conchas:

Nº 294: concha de *Glycymeris gaditanus* con el ápex perforado (lámina 168, 16).

Nº 295: concha de *Cerastoderma edule* con el ápex perforado (lámina 164, 47).

Nº 296: once conchas de *Columbella rustica* perforadas (lámina 164, 42).

Nº 297: quinientas setenta y nueve conchas de *Trivia europaea* con el anverso con dos perforaciones (lámina 164, 43-45). Existen 68 más sin sigla en el Museo

Nº 298: ochenta conchas de *Conus mediterraneus* perforadas (lámina 164, 46). Existen 59 más sin sigla en el Museo.

c. Dientes:

En la casi totalidad de los casos que se ha podido determinar el tipo (incisivo) y la especie (*Cervus elaphus*).

Nº 299: diente con perforación cónica. Mide 23 x 10 x 6 mm (lámina 164, 7).

Nº 300: diente con perforación bicónica. Mide 18 x 9 x 6 mm (lámina 164, 8).

Nº 301: diente con perforación bicónica. Mide 23 x 10 x 6 mm (lámina 164, 9).

Nº 302: diente con perforación bicónica. Mide 23 x 11 x 8 mm (lámina 164, 10).

Nº 303: diente con perforación bicónica. Mide 25 x 10 x 8 mm (lámina 164, 11).

Nº 304: diente con perforación bicónica. Mide 12 x 9 x 5 mm (lámina 164, 12).

Nº 305: diente con perforación cónica. Mide 19 x 12 x 8 mm (lámina 164, 13).

Nº 306: diente con perforación cónica. Mide 19 x 10 x 4 mm (lámina 164, 14).

Nº 307: diente con perforación bicónica. Mide 20 x 9 x 6 mm (lámina 164, 15).

Nº 308: diente con perforación bicónica. Mide 20 x 10 x 7 mm (lámina 164, 17).

Nº 309: diente con perforación cónica. Mide 18 x 10 x 6 mm (lámina 164, 16).

Nº 310: diente con perforación bicónica. Mide 17 x 9 x 4 mm (lámina 164, 18).

Nº 311: diente con perforación bicónica. Mide 17 x 9 x 5 mm (lámina 164, 19).

Nº 312: diente con perforación cónica. Mide 19 x 9 x 7 mm (lámina 164, 21).

Nº 313: diente con perforación cónica. Mide 14 x 7 x 5 mm (lámina 164, 20).

Nº 314: diente con perforación cónica. Mide 18 x 8 x 5 mm (lámina 164, 22).

Nº 315: diente con perforación cónica. Mide 15 x 8 x 2 mm (lámina 164, 23).

Nº 316: diente fragmentado a la altura de la perforación. Mide 17 x 9 x 5 mm (lámina 164, 24).

Nº 317: diente fragmentado a la altura de la perforación. Mide 15 x 10 x mm (lámina 164, 25).

Nº 318: (423) diente fragmentado a la altura de la perforación. Mide 13 x 10 x 8 mm (lámina 164, 26)

Nº 319: diente con perforación bicónica. Mide 15 x 8 x 4 mm (lámina 162, 7)*.

Nº 320: diente con perforación bicónica. Mide 16 x 8 x 4 mm (lámina 162, 8)*.

Nº 321: diente con perforación bicónica. Mide 14 x 9 x 5,5 mm (lámina 162, 9)*.

Nº 322: diente con perforación bicónica. Mide 15 x 8 x 5 mm (lámina 162, 10)*.

Nº 323: diente con perforación bicónica. Mide 15 x 8 x 4 mm (lámina 162, 11)

Nº 324: diente con perforación bicónica. Mide 17 x 7,5 x 4 mm (lámina 162, 12)*.

Nº 325: diente con perforación bicónica. Mide 17 x 8 x 5 mm (lámina 162, 13)*.

A.1.1.2. Trabajados:

a. Curvos:

Nº 326: colgante curvo sobre colmillo de *Sus scrofa* de sección oval. Presenta perforación bicónica en el extremo más estrecho. Mide 29 x 8 x 6 mm (lámina 162, 14)*.

Nº 327: colgante sobre incisivo de suido con perforación bicónica fracturada en un extremo y adelgazamiento en el opuesto de sección circular. Mide 44 x 5,5 mm (lámina 162, 15)*.

Nº 328: colgante curvo acanalado de sección transversal circular en el cuerpo y rectangular en la cabeza, más delgada y con una perforación bicónica. Tiene una espiral de 17 vueltas. Realizado sobre hueso, el extremo opuesto está diferenciado,

siendo apuntado y presentando una incisión transversal. Su forma puede considerarse fálica. Mide 40 x 6,9 mm (lámina 167, 20).

b. Rectos:

Nº 329: colgante recto acanalado en hueso con 23 acanaladuras exentas y perforación bicónica. Presenta la cabeza rectangular estrechada y la sección oval. Mide 41 x 5 x 3 mm (lámina 162, 16)*.

Nº 330: colgante recto acanalado en hueso de sección transversal circular en el cuerpo y rectangular en la cabeza, más delgada y con una perforación bicónica. Tiene una espiral de 26 vueltas y dos incisiones aisladas en cada lado, que limitan con la cabeza. El extremo opuesto está diferenciado y es liso. Mide 59 x 9 mm (lámina 167, 12).

Nº 331: colgante recto acanalado en hueso de sección transversal circular en el cuerpo y rectangular en la cabeza, más delgada y con una perforación bicónica. Tiene una espiral de 25 vueltas y dos incisiones aisladas en cada lado, que limitan con la cabeza. El extremo opuesto está diferenciado y es liso. Mide 57 x 8,5 mm (lámina 167, 14).

Nº 332: colgante recto acanalado en hueso de sección transversal circular en el cuerpo y rectangular en la cabeza, más delgada y con una perforación bicónica. Tiene una espiral de 21 vueltas y dos incisiones aisladas en cada lado, que limitan con la cabeza. El extremo opuesto está diferenciado y es liso. Mide 54 x 7 mm (lámina 167, 15).

Nº 333: fragmento de colgante recto acanalado en hueso de sección transversal cuadrangular en su parte media y circular en la parte superior. Le falta la cabeza y tiene una espiral de 12 vueltas que ocupan desde el extremo inferior hasta un tercio del cuerpo. Mide 38 x 8 mm (lámina 167, 16).

Nº 334: fragmento de colgante recto acanalado en hueso de sección transversal circular. Le falta la cabeza y parte del cuerpo. Tiene una espiral de 14 vueltas interrumpida por la fractura. El extremo está diferenciado y es liso. Mide 30 x 8 mm (lámina 167, 17).

Nº 335: colgante recto acanalado en hueso de sección transversal circular en el cuerpo y rectangular en la cabeza, más delgada y con una perforación bicónica. Tiene una espiral de 14 vueltas. El extremo inferior está diferenciado, es liso y acaba en punta. Mide 29 x 6,1 mm (lámina 167, 18).

Nº 336: colgante recto acanalado de sección transversal circular en el cuerpo y rectangular en la cabeza, más delgada y con una perforación bicónica. Tiene una espiral de 16 vueltas y dos incisiones aisladas en cada lado, que limitan con la cabeza. El extremo opuesto está diferenciado, es liso y acaba en punta. Mide 30 x 6 mm (lámina 167, 19).

Nº 337: colgante recto en hueso de sección rectangular con perforación bicónica en un extremo. Mide 26 x 8 x 1,5 mm (lámina 162, 17)*.

d. Triangulares:

Nº 338: colgante subtriangular en piedra verde de sección rectangular con perforación bicónica en el extremo más ancho el extremo más ancho que es redondeado. Mide 25 x 15 x 4 mm (lámina 162, 18)*.

Nº 339: colgante triangular en piedra verde con perforación bicónica en el extremo más ancho y sección rectangular. Mide 22 x 17,5 x 7,5 mm (lámina 162, 19)*

Nº 340: colgante triangular en hueso con fractura en el extremo más estrecho, a la altura de la perforación bicónica y exfoliado en una de sus caras. Es de sección rectangular. Mide 21,5 x 10 x 5,5 mm (lámina 162, 20)*.

e. Trapezoidales:

Nº 341: colgante trapezoidal de sección oval con perforación bicónica en su extremo más estrecho. Está realizado sobre calaita o esteatita. Mide 17 x 6 mm (lámina 170, 13).

Diversos:

Nº 342: colgante en hueso en forma de «L» con perforación bicónica en su extremo más largo y sección rectangular (lámina 162, 21)*.

A.1.2 Cuentas:

A.1.2.1. No trabajadas:

a. De *Dentalium*:

Nº 343: (358) concha de *Dentalium*. Mide 53 x 4 mm (lámina 167, 1).

Nº 344: ídem.

b. Vértebras de pescado:

Nº 345: diez vértebras de pescado.

A.1.2.2. Trabajadas:

A.1.2.2.1. Delgadas:

a. Discoidales:

Nº 346: cuenta discoidal con perforación bicónica algo descentrada. Está realizada sobre calaita o esteatita. Mide: 11 x 4 mm (lámina 170, 14).

Nº 347: cuenta de collar discoidal fragmentada con perforación cónica, sobre madera. Mide 5 x 10 mm (lámina 169, 44).

Nº 348: cuenta de collar discoidal con perforación bicónica realizada sobre calaita o esteatita. Mide: 8 x 2 mm (lámina 164, 31).

Nº 349: cuenta de collar discoidal con perforación cilíndrica realizada sobre calaita o esteatita. Mide: 10 x 5 mm (lámina 164, 32).

Nº 350: ciento dieciséis cuentas discoidales con perforación cilíndrica, cónica y bicónica sobre hueso y caliza blanca. Sus dimensiones están comprendidas entre 5 x 1 mm y 3 x 1 mm (lámina 164, 33). Existen sin sigla 150 unidades más.

Nº 351: mil cuarenta cuentas discoidales con perforación cilíndrica, cónica y bicónica sobre hueso y caliza blanca (900), esteatita o variscita (140) (tres son de lignito). Sus dimensiones están comprendidas entre 5 x 1 mm y 4 x 1 mm (lámina 164, 34- 35).

Nº 352: cuenta de collar discoidal con perforación cilíndrica de variscita o esteatita. Mide 4 x 1 mm (lámina 164, 36-38, 41).

Nº 353: doscientas ochenta cuentas discoidales de piedra gris con perforación bicónica y cilíndrica. Miden entre 2 y 5 mm de D y entre 1 y 2 mm de e.*

b. Globulares:

Nº 354: cuenta de collar globular con perforación bicónica sobre lignito. Mide 9 x 12 mm (lámina 169, 41).

c. Bitroncocónicas:

Nº 355: una cuenta bitroncocónica con perforación bicónica sobre lignito. Mide D 9 y e 5 mm*.

Nº 356: cuenta de collar bitroncocónica con perforación cónica sobre lignito. Mide 6 x 10 mm (lámina 169, 43).

Nº 357: cuenta de collar bitroncocónica con perforación bicónica sobre lignito. Mide 6 x 3 mm (lámina 164, 39).

Nº 358: cuenta de collar bitroncocónica con perforación bicónica sobre lignito. Mide 5 x 2 mm (lámina 164, 40).

Nº 359: una cuenta bitroncocónica de lignito. Mide D 10 y e 5 mm*.

Nº 360: dieciocho cuentas de hueso bitroncocónicas con perforación bicónica D entre 6 y 7, e entre 4 y 5 mm*.

Nº 361: una cuenta bitroncocónica con perforación bicónica en piedra gris. Mide D 6 y e 4 mm*

Nº 362-365: cuatro cuentas de collar bitroncocónicas con perforación bicónica sobre esteatita o variscita. Miden: 7 x 5; 7 x 4; 6 x 4 y 7 x 3 mm (lámina 164, 27-30).

A.1.2.2.2. Gruesas:

a. Cilíndricas:

Nº 366: cuenta de collar cilíndrica en piedra verde con perforación bicónica, desviada que ha afectado a una de sus caras. No pensamos que se trate estrictamente de una perforación en V, sino un resultado defectuoso en su fabricación. Mide 15 x 8 mm (lámina 170, 23).

Nº 367: cuenta sobre diáfisis de extremos biselados. Mide 20 x 6 x 5 mm (lámina 162, 23)*

b. Ovoides:

Nº 368: cuenta ovoide con perforación bicónica sobre piedra verde. Mide 14 x 9 mm*

Nº 369: ídem, 17 x 12 mm*

Nº 370: ídem, 16 x 5 mm*

Nº 371: ídem, 17,5 x 11 mm*

Nº 372: ídem, 13 x 10 mm*

Nº 373: ídem, 14 x 9 mm*

Nº 374: ídem, 12 x 9,5 mm*

Nº 375: ídem, 10 x 8 mm*

Nº 376: ídem, 23 x 13 mm*

Nº 377: ídem, 18,5 x 11 mm*

Nº 378: ídem, 15 x 12 mm*

Nº 379: ídem, 10 x 7 mm*

Nº 380: ídem, 12 x 8 mm *

Nº 381: ídem mm*

Nº 382: ídem, 16 x 11 mm*

Nº 383: ídem, 11 x 7 mm*

Nº 384: ídem, 12 x 10 mm*

- Nº 385: ídem, 9 x 7 mm *
- Nº 386: ídem, 12 x 7 mm*
- Nº 387: cuenta ovoide con perforación bicónica en lignito. Mide 7 x 6 mm*.
- Nº 388: cuenta de collar ovoide con perforación bicónica en calaita o esteatita. Mide 37 x 25 mm (lámina 170, 3).
- Nº 389: cuenta de collar ovoide con perforación bicónica en piedra de color negro. Mide 21 x 15 mm (lámina 170, 6).
- Nº 390: cuenta de collar ovoide con perforación cónica en calaita o esteatita. Mide 19 x 13 mm (lámina 170, 7).
- Nº 391: cuenta de collar ovoide con perforación cilíndrica en calaita o esteatita. Mide 15 x 10,1 mm (lámina 170, 9).
- Nº 392: cuenta de collar ovoide con perforación cilíndrica en calaita o esteatita. Tiene una perforación lateral. Mide 25 x 17 mm (lámina 170, 15).
- Nº 393: cuenta de collar ovoide con perforación bicónica en calaita o esteatita. Mide 22 x 15 mm (lámina 170, 10).
- Nº 394: cuenta de collar ovoide con perforación bicónica en calaita o esteatita. Mide 17 x 13 mm (lámina 170, 17).
- Nº 395: cuenta de collar ovoide con perforación cilíndrica en calaita o esteatita. Mide 10 x 9 mm (lámina 170, 20).
- Nº 396: cuenta de collar ovoide con perforación bicónica en calaita o esteatita. Mide 19 x 3 mm (lámina 170, 21).
- Nº 397: cuenta de collar ovoide con perforación bicónica en calaita o esteatita. Mide 13 x 9 mm (lámina 170, 26).
- Nº 398: cuenta de collar ovoide con perforación bicónica en calaita o esteatita. Mide 14 x 10 mm (lámina 170, 27).
- Nº 399: cuenta de collar ovoide con perforación bicónica en calaita o esteatita. Mide 14 x 9 mm (lámina 170, 28).
- Nº 400: cuenta de collar ovoide con perforación bicónica en calaita o esteatita. Mide 14 x 9 mm (lámina 170, 29).
- Nº 401: cuenta de collar ovoide con perforación cilíndrica en calaita o esteatita. Mide 13 x 8 mm (lámina 170, 30).
- Nº 402: cuenta de collar ovoide con perforación bicónica en calaita o esteatita. Mide 14 x 9,5 mm (lámina 169, 1).
- Nº 403: cuenta de collar ovoide con perforación bicónica en calaita o esteatita. Mide 13 x 8 mm (lámina 169, 2).
- Nº 404: cuenta de collar ovoide con perforación bicónica en calaita o esteatita. Mide 11 x 8 mm (lámina 169, 3).
- Nº 405: cuenta de collar ovoide con perforación bicónica en calaita o esteatita. Mide 9 x 7 mm (lámina 169, 4).
- Nº 406: cuenta de collar ovoide con perforación cilíndrica en piedra de coloración gris oscuro. Mide 11 x 7 mm (lámina 169, 5).
- Nº 407: cuenta de collar ovoide con perforación bicónica en piedra de tonalidad gris marrón. Mide 9 x 7 mm (lámina 169, 6).
- Nº 408: cuenta de collar ovoide con perforación cilíndrica en calaita o esteatita. Mide 9 x 7 mm (lámina 169, 7).
- Nº 409: cuenta de collar ovoide con perforación bicónica en calaita o esteatita. Mide 7 x 6 mm (lámina 169, 8).
- Nº 410: cuenta de collar ovoide con perforación cilíndrica en calaita o esteatita. Mide 11 x 8 mm (lámina 169, 9).
- Nº 411: cuenta de collar ovoide con perforación bicónica en calaita o esteatita. Mide 11 x 8 mm (lámina 169, 10).
- Nº 412: cuenta de collar ovoide con perforación bicónica en lignito. Mide 12 x 8 mm (lámina 169, 11).
- Nº 413: cuenta de collar ovoide con perforación cilíndrica en calaita o esteatita. Mide 13 x 9 mm (lámina 169, 12).
- Nº 414: cuenta de collar ovoide con perforación bicónica en calaita o esteatita. Mide 12 x 10 mm (lámina 169, 13).
- Nº 415: cuenta de collar ovoide con perforación bicónica en calaita o esteatita. Mide 17 x 9 mm (lámina 169, 15).
- Nº 416: cuenta de collar ovoide con perforación bicónica en calaita o esteatita. Mide 14 x 10 mm (lámina 169, 16).
- Nº 417: cuenta de collar ovoide con perforación bicónica en calaita o esteatita. Mide 19 x 10 mm (lámina 169, 18).
- Nº 418: cuenta de collar ovoide con perforación bicónica en calaita o esteatita. Mide 19 x 14 mm (lámina 169, 19).
- Nº 419: cuenta de collar ovoide con perforación bicónica en calaita o esteatita. Mide 20 x 14 mm (lámina 169, 20).
- Nº 420: cuenta de collar ovoide con perforación bicónica en calaita o esteatita. Mide 19 x 17 mm (lámina 169, 21).
- Nº 421: cuenta de collar ovoide con perforación cilíndrica en calaita o esteatita. Mide 20 x 14 mm (lámina 169, 22).
- Nº 422: cuenta de collar ovoide con perforación bicónica en calaita o esteatita. Mide 16 x 13 mm (lámina 169, 23).
- Nº 423: cuenta de collar ovoide con perforación bicónica en calaita o esteatita. Mide 16 x 13 mm (lámina 169, 24).
- Nº 424: cuenta de collar ovoide con perforación bicónica en calaita o esteatita. Mide 16 x 11 mm (lámina 169, 25).
- Nº 425: cuenta de collar ovoide con perforación bicónica en calaita o esteatita. Mide 16 x 10 mm (lámina 169, 26).
- Nº 426: cuenta de collar ovoide con perforación cilíndrica en calaita o esteatita. Mide 15 x 11 mm (lámina 169, 27).
- Nº 427: cuenta de collar ovoide con perforación bicónica en calaita o esteatita. Mide 15 x 9 mm (lámina 169, 28).
- Nº 428: cuenta de collar ovoide con perforación bicónica en calaita o esteatita. Mide 15 x 11 mm (lámina 169, 29).
- Nº 429: cuenta de collar ovoide con perforación bicónica en calaita o esteatita. Mide 12 x 9 mm (lámina 169, 30).
- Nº 430: fragmento de cuenta de collar ovoide con perforación bicónica en calaita o esteatita. Mide 9 x 9 mm (lámina 169, 31).
- Nº 431: cuenta de collar ovoide con perforación cilíndrica en calaita o esteatita. Mide 11 x 8 mm (lámina 169, 32).
- Nº 432: cuenta de collar ovoide con perforación cilíndrica en calaita o esteatita. Mide 11 x 9 mm (lámina 169, 33).
- Nº 433: cuenta de collar ovoide con perforación bicónica en calaita o esteatita. Mide 9 x 8 mm (lámina 169, 34).
- Nº 434: cuenta de collar ovoide con perforación bicónica en calaita o esteatita. Mide 10 x 7 mm (lámina 169, 35).

Nº 435: cuenta de collar ovoide con perforación bicónica en calaita o esteatita. Mide 8 x 7 mm (lámina 169, 36).

Nº 436: cuenta de collar ovoide con perforación bicónica en calaita o esteatita. Mide 8 x 6 mm (lámina 169, 37).

Nº 437: fragmento de cuenta de collar ovoide con perforación bicónica en calaita o esteatita. Mide 13 x 15 mm (lámina 169, 38).

Nº 438: cuenta de ovoide con perforación bicónica en lignito. Mide 13 x 9 mm (lámina 169, 47).

Nº 439: un fragmento de cuenta ovoide con perforación bicónica sobre piedra verde. Mide 6 x 2*

Nº 440: cuenta de collar ovoide con perforación bicónica en calaita o esteatita. Mide 20 x 10,1 mm (lámina 170, 8).

c. Bicónicas:

Nº 441: un fragmento de cuenta bicónica en lignito con perforación bicónica. Mide 6 x 2*

Nº 442: cuenta bicónica con perforación bicónica en calaita o esteatita. Mide 9 x 7 mm (lámina 170, 12).

Nº 443: cuenta bicónica con perforación cilíndrica en calaita o esteatita. Mide 17 x 10 mm (lámina 170, 19).

Nº 444: cuenta bicónica con perforación bicónica en calaita o esteatita. Mide 14 x 10 mm (lámina 170, 22).

Nº 445: cuenta bicónica con perforación cilíndrica en calaita o esteatita. Mide 19 x 12 mm (lámina 170, 24).

Nº 446: cuenta bicónica con perforación bicónica en calaita o esteatita. Mide 15 x 10 mm (lámina 170, 26).

Nº 447: cuenta bicónica con perforación bicónica en calaita o esteatita. Mide 12 x 9 mm (lámina 170, 31).

Nº 448: cuenta bicónica con perforación bicónica en calaita o esteatita. Mide 14 x 10 mm (lámina 169, 14).

Nº 449: cuenta bicónica con perforación bicónica en calaita o esteatita. Mide 17 x 11 mm (lámina 169, 17).

Nº 450: cuenta bicónica con perforación bicónica en lignito. Mide 9 x 12 mm (lámina 169, 39).

Nº 451: cuenta bicónica con perforación bicónica en lignito. Mide 9 x 11 mm (lámina 169, 40).

Nº 452: cuenta bicónica con perforación bicónica en lignito. Mide 14 x 11 mm (lámina 169, 45).

Nº 453: cuenta bicónica con perforación bicónica en lignito. Mide 13 x 10 mm (lámina 169, 46).

Nº 454: cuenta bicónica con perforación bicónica en lignito. Mide 9 x 9 mm (lámina 169, 42).

Nº 455: cuenta bicónica con perforación bicónica en lignito. Mide 9 x 7 mm (lámina 169, 48).

Nº 456: cuenta de collar bicónica con perforación bicónica en calaita o esteatita. Mide 13 x 12 mm (lámina 170, 11).

Diversas:

Nº 457: cuenta de collar geminada, con perforación bicónica, realizada sobre piedra de color negro. Mide 35 x 26 mm (lámina 170, 4).

Nº 458: cuenta de collar de forma pseudoval, con un lado recto y otro convexo. La perforación, bicónica, parte de dos planos lisos de orientación convergente. Está realizada sobre piedra de color negro. Mide 28 x 21 mm (lámina 170, 5).

Nº 459: cuenta de collar de forma pseudoval, de amplia perforación cilíndrica. Está realizada sobre ámbar rojo y mide : 16 x 12 mm (lámina 169, 49).

Nº 460: cuenta de collar de forma pseudoval, con un lado recto y otro convexo. La perforación, bicónica, parte de dos planos lisos de orientación convergente. Está realizada sobre calaita o esteatita. Mide 28 x 21 mm (lámina 170, 16).

Clase B. Objetos con estrangulamiento de suspensión

B.1. No perforados:

Nº 461: colgante cilíndrico, con la cabeza, también de sección circular, más estrecha. Está realizado sobre ámbar rojo y mide 27 x 16 mm (lámina 169, 50).

Clase B. Objetos con estrangulamiento de suspensión:

B.2. Perforados:

B.2.1. Colgantes

Diversos:

Nº 462: colgante con estrangulamiento de suspensión y perforación bicónica transversal. De sección oval, su cuerpo se caracteriza por estar conformado por dos apéndices apuntados con la misma sección separados primero por un hueco en forma de V invertida y después por un ángulo marcado en la material prima . I. Ballester considera que se trata de un colgante en el «que no existe indicación alguna de su sexo ni nalgas, que pudieran servir de base a una presunción; pero lo cierto es que se trata de una representación parcial femenina en piedra, de significación ignorada» (BALLESTER TORMO, 1949, 61); L. Pericot se inclina a considerar que se trata de «un colgante de esteatita, clara estilización femenina» (PERICOT, 1950, 87) y J. Bernabeu considera que se trata de un «Idolocolgante, en piedra blanda negruzca que representa, de forma esquemática, la cintura y las extremidades inferiores del cuerpo humano, sin indicación alguna de su sexo». Para la primera considera la parte de la perforación y para las extremidades, los apéndices apuntados (BERNABEU AUBAN, 1979, 192). Mide: 68 x 41 x 23 mm y está fabricado sobre piedra rojiza (lámina 170, 18).

Útiles óseos:²⁴⁴

A. Elementos sobre soporte modificado parcialmente activos:

A.1. Apuntados:

A.1.1. Fabricados sobre la caña entera del hueso:

a. Robustos:

Nº 463: fragmento distal de útil de sección oval. Mide 39 x 11 x 10 mm (lámina 163, 4)*

Nº 464: útil de sección transversal circular y convexa cóncava. Está fabricado sobre tercio distal de metacarpo de *Ovis aries*. Mide 115 x 15 mm (lámina 169, 56).

Nº 465: fragmento distal de útil de sección transversal convexa cóncava. Está fabricado sobre metatarso de *Ovis aries*. Mide 85 x 10 mm (lámina 166, 3).

244. Le agradecemos a I. Sarrión Montañana toda la ayuda que nos prestó para la identificación de las especies de los soportes óseos.

Nº 466: útil de sección transversal circular y convexa cóncava. Está fabricado sobre tercio distal con la articulación epifisaria desprendida de metatarso de *Ovis aries*. Mide 80 x 19 mm. Apareció junto a los cráneos nºs 30-31 (lámina 166, 4).

Nº 467 : útil de sección transversal circular, fabricado sobre tercio distal de tibia de *Ovis aries* con la articulación distal raspada. Está fracturado en su parte activa. Cabe la duda de que se trate de un alisador. Mide 81 x 23 x 16 mm (lámina 166, 5).

Nº 468 : útil de sección transversal circular, fracturado en su parte activa. Está fabricado sobre tercio distal de metacarpo de *Ovis aries*, teniendo la articulación distal desprendida. Mide 74 x 21 x 12 mm (lámina 166, 6).

Nº 469 : fragmento mesial de útil de sección transversal convexa cóncava, fabricado sobre diáfisis de tibia de ovicáprido. Mide 61 x 13 x 10 mm (lámina 165, 15).

Nº 470: útil de sección transversal pseudocircular. Mide 67 x 14 x 8 mm (lámina 166, 8).

Nº 471 : útil de sección transversal circular realizado sobre tercio distal de tibia de ovicáprido. Su parte activa está fracturada. Se conserva parte de la epífisis. Mide 80 x 16 mm (lámina 165, 19).

Nº 472 : útil de sección transversal circular realizado sobre tercio distal de tibia de ovicáprido. Conserva la epífisis pulida. Mide 94 x 19 x 5 mm (lámina 168, 6).

Nº 473: útil de sección transversal circular y convexa cóncava realizado sobre tercio distal de tibia de ovicáprido. Conserva la epífisis pulida. Mide 99 x 14 mm (lámina 168, 7).

Nº 474 : útil de sección transversal circular y convexa cóncava realizado sobre tercio distal de tibia de ovicáprido. Conserva la epífisis pulida y tiene la punta fracturada. Mide 79 x 15 mm (lámina 168, 9).

Nº 475: útil de sección transversal circular y convexa cóncava realizado sobre tercio distal de tibia de ovicáprido. Mide 114 x 13 mm (lámina 168, 10).

Nº 476 : útil de sección transversal circular y convexa cóncava realizado sobre tercio distal de tibia de ovicáprido. Mide 114 x 20 x 17 mm (lámina 168, 11).

Nº 477: útil de sección transversal cóncava convexa realizado sobre tercio distal de metacarpo de *Ovis aries*. Conserva la epífisis. Mide 143 x 14 mm (lámina 168, 8).

Nº 478: útil de sección transversal oval realizado sobre asta de *Cervus elaphus*. Mide 138 x 20 mm y tiene su parte activa fracturada (lámina 168, 15).

b. Frágiles:

Nº 479: sobre tercio de tibia de *Oryctolagus cuniculus*. Mide 82 x 17 x 14 mm (lámina 163, 1)*

Nº 480: ídem, con la punta fracturada. Mide 61 x 13 x 10 mm (lámina 163, 2)*

Nº 481: ídem, 62 x 11 x 11 mm (lámina 163, 3)*

Nº 482: fragmento distal de útil sobre tercio de tibia de lepórido. Mide 51 x 6 x 3 mm (lámina 163, 9)*

Nº 483: útil de sección transversal en U, realizado sobre el tercio distal de una tibia de lagomorfo. Aunque trabajado en su

totalidad, conserva la epífisis, que tiene señales de pulimento. Mide 108 x 15 x 12 mm. Apareció junto al cráneo nº 28 (lámina 169, 51).

Nº 484: útil de sección transversal en U, realizado sobre el tercio distal de una tibia de lagomorfo. Tiene fracturada su parte activa. Aunque trabajado en su totalidad, conserva la epífisis, que tiene señales de pulimento. Mide 118 x 15 x 12 mm. Apareció junto al cráneo nº 28. (lámina 169, 52).

Nº 485: útil de sección transversal convexa cóncava. Está fabricado sobre tibia de *Oryctolagus cuniculus*, conservando la epífisis, pulida, y con la parte activa fracturada. Mide 90 x 10 x 6 mm (lámina 166, 1).

Nº 486: útil de sección transversal convexa cóncava. Está fabricado sobre tibia de *Oryctolagus cuniculus*, conservando la epífisis, pulida, y con la parte activa fracturada. Mide 84 x 14 mm (lámina 166, 2).

Nº 487 : útil de sección transversal convexa cóncava, fabricado sobre tercio distal de tibia de *Oryctolagus cuniculus*, que conserva la epífisis y tiene su parte activa fracturada. Mide 80 x 10 x 10 mm (lámina 165, 2).

Nº 488 : útil de sección transversal convexa cóncava, fabricado sobre tercio distal de tibia de *Oryctolagus cuniculus*, que conserva la epífisis. Mide 77 x 12 x 10 mm (lámina 165, 3).

Nº 489 : útil de sección transversal convexa cóncava, fabricado sobre tercio distal de tibia de *Oryctolagus cuniculus*, que conserva la epífisis. Mide 78 x 10 x 8 mm (lámina 165, 4).

Nº 490: útil de sección transversal convexa cóncava, fabricado sobre tercio distal de tibia de *Oryctolagus cuniculus*, que conserva la epífisis y tiene su parte activa fracturada. Mide 72 x 11 x 10 mm (lámina 165, 5).

Nº 491: útil de sección transversal convexa cóncava, fabricado sobre tercio distal de tibia de *Oryctolagus cuniculus*, que conserva la epífisis y tiene su parte activa fracturada. Mide 79 x 9 x 9 mm (lámina 165, 6).

Nº 492: útil de sección transversal convexa cóncava, fabricado sobre tercio distal de tibia de *Oryctolagus cuniculus*, que conserva la epífisis y tiene su parte activa fracturada. Mide 75 x 12 x 10 mm (lámina 165, 7).

Nº 493: útil de sección transversal convexa cóncava, fabricado sobre tercio distal de tibia de *Oryctolagus cuniculus*, que conserva la epífisis y tiene su parte activa fracturada. Mide 74 x 11 x 9 mm (lámina 165, 9).

Nº 494: útil de sección transversal convexa cóncava, fabricado sobre tercio distal de tibia de *Oryctolagus cuniculus*, que conserva la epífisis. Mide 62 x 13 x 12 mm (lámina 165, 16).

Nº 495 : útil de sección transversal convexa cóncava, fabricado sobre tercio distal de tibia de *Oryctolagus cuniculus*, que conserva la epífisis. Mide 52 x 11 x 10 mm (lámina 166, 7).

Nº 496: útil de sección transversal convexa cóncava, fabricado sobre tercio distal de tibia de *Oryctolagus cuniculus*, que conserva la epífisis. Mide 57 x 7 x 6 mm (lámina 166, 11).

Nº 497: útil de sección transversal convexa cóncava, fabricado sobre tercio distal de tibia de *Oryctolagus cuniculus*. Conserva la epífisis pulida. Mide 55 x 16 x 14 (lámina 165, 17).

Nº 498 : útil de sección transversal convexa cóncava realizado sobre tercio distal de tibia de *Oryctolagus cuniculus*. Mide 105 x 7 mm (lámina 165, 20).

A.1.2. Fabricados sobre la media caña del hueso o una porción inferior:

Nº 499: fragmento distal de útil de sección en «U». Mide 34 x 15 x 5 mm (lámina 163, 6)*

Nº 500: fragmento distal de útil de sección en «U» con la parte activa fracturada. (lámina 163, 8)*

Nº 501: fragmento distal de útil de sección transversal convexcóncava. Mide 69 x 13 mm (lámina 165, 12).

Nº 502 : útil de sección transversal plano convexa realizado sobre tercio distal de metacarpo de *Cervus elaphus*. Conserva la epífisis pulida. Mide 118 x 14 mm (lámina 168, 12).

Nº 503: útil de sección transversal cóncava convexa realizado sobre tercio distal de tibia de ovicáprido. Mide 131 x 11 mm (lámina 168, 13).

Nº 504 : fragmento proximal de útil de sección transversal en U. Está fabricada sobre tibia de ovicáprido. Mide 103 x 9 x 6 mm (lámina 169, 53).

Nº 505 : útil de sección transversal convexa cóncava. Conserva restos de la epífisis estando fabricada sobre metapodio de *Cervus elaphus*. Mide 228 x 10 mm (lámina 169, 54).

Nº 506 : útil de sección transversal plano convexa, realizada sobre metapodio de *Cervus elaphus*. Mide 220 x 18 x 13 mm (lámina 166, 22).

Nº 507: útil de sección transversal cóncava convexa, realizada sobre metapodio de *Cervus elaphus*. Mide 172 x 12 x 9 mm (lámina 166, 23).

A.1.?. Sin que se pueda precisar soporte::

Nº 508: ídem, 38 x 8 x 3 mm (lámina 163, 4)*

A.2. Redondeados:

A.2.2. Fabricados sobre la media caña del hueso o una porción inferior:

Nº 509: útil de sección transversal en U cerrada en su parte mesial y en U en su parte distal. Tiene el frente redondeado y está realizado sobre un tercio proximal de radio de ovicáprido, conservando parte del extremo diafisario. Mide 142 x 24 x 11 mm (lámina 169, 57).

A.3. Biselados:

A.3.2. Fabricados sobre la media caña del hueso o una porción inferior:

Nº 510: útil de sección transversal trapezoidal. Su frente tiene doble bisel y está trabajado en su totalidad. Se realizó sobre un metatarso de *Cervus elaphus*. Mide 103 x 22 x 8 mm (lámina 169, 58).

Nº 511: útil de sección transversal pseudocircular. Su frente tiene doble bisel y está trabajado casi en su totalidad. Fue realizado sobre un metatarso de *Cervus elaphus*. Mide 111 x 16 x 10 mm (lámina 169, 59).

C. Elementos sobre soporte modificado totalmente de sección circular u oval y apuntados en su extremo distal:

Indeterminados:

Nº 512: fragmento de útil de sección oval. Mide 49 x 8 x 5 mm (lámina 163, 7)*

Nº 513: fragmento de útil de sección transversal oval. Mide 103 x 8 x 5 mm (lámina 169, 61).

D. Elementos sobre soporte modificado totalmente con el extremo proximal destacado y apuntados en su extremo distal:

D.1. Simples:

1. Lisos:

Nº 514: útil con la cabeza diferenciada del cuerpo mediante estrechamiento de sección oval. Mide 53 x 6 mm (lámina 162, 28)*

D.2. Compuestos

1. Lisos:

Nº 515 : útil de sección transversal circular con un adelgazamiento en su parte proximal para la adecuación de la cabeza, que se asemeja a una cuenta de collar globular de perforación cónica. El cuerpo mide 160 x 5 mm, y la cabeza 12 x 9 mm (lámina 165, 13).

2. Decorados:

Nº 516: cabeza acanalada con una espiral de seis vueltas. Está exenta del cuerpo que como ésta es de sección circular. La cabeza mide 13 x 12 mm y el cuerpo, fragmentado 14 x 6 mm (lámina 167, 13).

Indeterminados:

Nº 517: tres fragmentos de útil de sección transversal circular. Le falta el extremo proximal. Mide 169 x 5 mm (lámina 165, 14).

Nº 518: fragmento mesial de útil de sección circular. Mide 51 x 4,5 mm (lámina 163, 11)*

Nº 519: ídem, 49 x 5 mm (lámina 163, 12)*

Nº 520: fragmento mesial de útil ligeramente curvada de sección oval. Mide 44 x 5 x 4 mm (lámina 163, 13)*

Nº 521: fragmento mesial de útil de sección circular. Mide 28 x 5 mm (lámina 163, 14)*

Nº 522: fragmento distal de útil de sección oval con la punta fracturada. Mide 17 x 4 x 3 mm (lámina 163, 15)*

Nº 523: fragmento distal de útil de sección circular. Mide 17 x 5 mm (lámina 163, 16)*

Nº 524: fragmento mesial de útil de sección circular. Mide 33 x 5 mm (lámina 163, 17)*

Nº 525: fragmento distal de útil de sección circular con la punta fracturada. Mide 62 x 6 mm (lámina 163, 18)*

E. Elementos sobre soporte modificado totalmente con perforación en su extremo proximal y apuntados en su extremo distal:

Indeterminados:

Nº 526: fragmento proximal de posible útil de sección transversal rectangular con perforación cónica grande. Mide 68 x 13 x 9 mm (lámina 165, 18).

F. Elementos sobre soporte modificado totalmente de sección aplanada:

Nº 527: fragmento proximal de útil de sección transversal rectangular. Mide 39 x 13 x 2 mm (lámina 166, 21).

Nº 528: fragmento mesial de útil de sección transversal biconvexa. Mide 88 x 11 x 5 mm (lámina 165, 22).

- Nº 529 : (348) útil -F.1.- de sección transversal plano convexa. Mide 113 x 11 x 5 mm (lámina 168, 5).
- Nº 530: fragmento distal de útil -F.1- de sección transversal trapezoidal. Mide 100 x 9 x 4 mm (lámina 169, 60).
- Nº 531: fragmento mesial de útil de sección transversal plano convexa. Mide 104 x 8 mm (lámina 169, 55).
- Nº 532: dos fragmentos (uno proximal y otro distal) de útil F.1- de sección transversal planoconvexa. Está fabricado sobre fragmento longitudinal de metapodio de ovicáprido. Miden 60 x 2 mm y 37 x 13 x 5 mm (lámina 165, 1).
- Nº 533: fragmento distal de útil -F.1- de sección transversal biconvexa, fabricada sobre hueso largo indeterminado. Mide 75 x 8 x 4 mm (lámina 165, 8).
- Nº 534: fragmento mesial de útil de sección transversal rectangular. Mide 17 x 11 x 2 mm (lámina 166, 9).
- Nº 535: fragmento distal de útil -F.1- de sección transversal biconvexa. Mide 54 x 6 x 2 mm (lámina 166, 10).
- Nº 536: fragmento proximal de útil de sección transversal rectangular. Mide 64 x 13 x 2 mm (lámina 166, 12).
- Nº 537 : fragmento proximal de útil de sección transversal biconvexa. Mide 74 x 14 x 2 mm (lámina 166, 13).
- Nº 538: fragmento mesial de útil de sección transversal biconvexa. Mide 50 x 13 x 2 mm (lámina 166, 14).
- Nº 539: fragmento proximal de útil de sección transversal biconvexa. Mide 65 x 17 x 2 mm (lámina 166, 15).
- Nº 540: fragmento mesial de útil de sección transversal rectangular. Mide 70 x 11 x 2 mm (lámina 166, 16).
- Nº 541: fragmento distal de útil -F.1- de sección transversal rectangular. Mide 67 x 9 x 2 mm (lámina 166, 17).
- Nº 542: fragmento proximal de útil de sección transversal biconvexa. Mide 43 x 15 x 2 mm (lámina 166, 18).
- Nº 543: fragmento proximal de útil de sección transversal rectangular. Mide 35 x 14 x 1 mm (lámina 166, 19).
- Nº 544: fragmento mesial de útil de sección transversal biconvexa. Mide 38 x 12 x 2 mm (lámina 166, 20).
- Nº 545 : útil -F.1- de sección transversal plano convexa, realizada sobre metapodio de *Cervus elaphus*. Mide 157 x 12 x 3 mm. Presenta dos pares de escotaduras en su parte proximal realizadas a la misma altura (lámina 166, 24).
- Nº 546: fragmento proximal de útil de sección transversal rectangular. Mide 137 x 10 x 2,2 mm (lámina 165, 10).
- Nº 547: útil -F.1- de sección transversal rectangular. Mide 110 x 10 x 2 mm (lámina 166, 26).
- Nº 548: fragmento mesial de útil de sección transversal rectangular. Mide 103 x 16 x 1,5 mm (lámina 165, 21).
- Nº 549: fragmento proximal de útil de sección transversal rectangular. Mide 102 x 13 x 2 mm (lámina 168, 1).
- Nº 550: fragmento proximal de útil de sección transversal planoconvexa. Mide 100 x 17 x 3 mm (lámina 168, 2).
- Nº 551: fragmento proximal de útil de sección transversal biconvexa. Mide 95 x 15 x 4 mm (lámina 168, 3).
- Nº 552: fragmento mesial de útil de sección transversal biconvexa. Mide 106 x 10 x 4 mm (lámina 168, 4).
- Nº 553: fragmento proximal de útil de sección rectangular. Mide 45 x 20 x 3 mm (lámina 163, 24)*.
- Nº 554: fragmento mesial de útil de sección biconvexa. Mide 47 x 20 x 4 mm (lámina 163, 25)*.
- Nº 555: fragmento mesial de útil de sección rectangular. Mide 59 x 10,5 x 2 mm (lámina 163, 10)*.
- Nº 556: fragmento mesial de útil de sección plano convexa. Mide 40 x 16,5 x 2 mm (lámina 163, 19)*.
- Nº 557: fragmento mesial de útil de sección plano convexa. Mide 42 x 15 x 2 mm (lámina 163, 20)*.
- Nº 558: fragmento mesial de útil de sección rectangular. Mide 15 x 11 x 1 mm*.
- Nº 559: fragmento mesial de útil de sección rectangular. Mide 21 x 11 x 2 mm (lámina 163, 22)*.
- Nº 560: fragmento mesial de útil de sección rectangular con fractura axial. Mide 32 x 13 x 1 mm (lámina 163, 23)*.
- Nº 561: fragmento mesial de útil de sección rectangular con fractura axial. Mide 32 x 14 x 1 mm (lámina 163, 37)*.
- Nº 562: fragmento mesial de útil de sección rectangular. Mide 34 x 10 x 2 mm (lámina 163, 38)*.
- Nº 563: fragmento mesial de útil de sección rectangular con fractura axial. Mide 38 x 12 x 2 mm (lámina 163, 39)*.
- Nº 564: fragmento mesial de útil de sección rectangular. Mide 43 x 12 x 1,5 mm (lámina 163, 40)*.
- Nº 565: fragmento mesial de útil de sección rectangular con fractura axial. Mide 29 x 11 x 2 mm (lámina 163, 26)*.
- Nº 566: fragmento mesial de útil de sección rectangular. Mide 30 x 12 x 2 mm (lámina 163, 27)*.
- Nº 567: fragmento mesial de útil de sección biconvexa. Mide 29 x 11 x 1,5 mm (lámina 163, 28)*.
- Nº 568: fragmento mesial de útil de sección biconvexa. Mide 20 x 9,5 x 2 mm (lámina 163, 29)*.
- Nº 569: fragmento mesial de útil de sección biconvexa. Mide 30 x 7,5 x 2 mm (lámina 163, 30)*.
- Nº 570: fragmento mesial de útil de sección plano convexa. Mide 48 x 8 x 2,5 mm (lámina 163, 31)*.
- Nº 571: fragmento mesial de útil de sección plano convexa. Mide 34 x 11 x 2 mm (lámina 163, 32)*.
- Nº 572: fragmento mesial de útil de sección biconvexa. Mide 24 x 9 x 1,5 mm (lámina 163, 33)*.
- Nº 573: fragmento mesial de útil de sección biconvexa. Mide 17 x 10 x 3 mm (lámina 163, 34)*.
- Nº 574: fragmento mesial de útil de sección rectangular. Mide 19 x 10 x 2 mm (lámina 163, 36)*.
- Nº 575: fragmento mesial de útil de sección plano convexa. Mide 37 x 6 x 2 mm (lámina 163, 35)*.
- Nº 576: fragmento mesial de útil de sección biconvexa. Mide 24 x 9 x 2 mm (lámina 163, 53)*.

- Nº 577: fragmento mesial de útil de sección biconvexa con fractura axial. Mide 30 x 12 x 2 mm (lámina 163, 54)*.
- Nº 578: fragmento mesial de útil de sección rectangular. Mide 27 x 9 x 1 mm (lámina 163, 55)*.
- Nº 579: fragmento mesial de útil de sección biconvexa. Mide 27 x 11 x 2,5 mm (lámina 163, 56)*.
- Nº 580: fragmento mesial de útil de sección plano convexa. Mide 20 x 5 x 2 mm (lámina 163, 57)*.
- Nº 581: fragmento mesial de útil de sección plano oconvexa con fractura axial. Mide 28 x 6 x 1,5 mm (lámina 163, 58)*.
- Nº 582: fragmento mesial de útil de sección rectangular. Mide 17 x 7 x 1,5 mm (lámina 163, 41)*.
- Nº 583: fragmento mesial de útil de sección biconvexa. Mide 17 x 11 x 2 mm (lámina 163, 42)*.
- Nº 584: fragmento mesial de útil de sección biconvexa. Mide 21 x 5 x 2 mm (lámina 163, 43)*.
- Nº 585: fragmento mesial de útil de sección biconvexa con fractura axial. Mide 20 x 5,5 x 2 mm (lámina 163, 44)*.
- Nº 586: fragmento mesial de útil de sección biconvexa. Mide 17 x 5 x 1 mm (lámina 163, 45)*.
- Nº 587: fragmento mesial de útil de sección plano oconvexa con fractura axial. Mide 17 x 5 x 1,5 mm (lámina 163, 46)*.
- Nº 588: fragmento mesial de útil de sección biconvexa. Mide 17 x 7 x 3 mm (lámina 163, 47)*.
- Nº 589: fragmento mesial de útil de sección biconvexa con fractura axial. Mide 19 x 12 x 2 mm (lámina 163, 48)*.
- Nº 590: fragmento mesial de útil de sección biconvexa. Mide 20 x 17 x 2,5 mm (lámina 163, 49)*.
- Nº 591: fragmento mesial de útil de sección biconvexa con fracturas axiales. Mide 28 x 11 x 4 mm (lámina 163, 50)*.
- Nº 592: fragmento mesial de útil de sección biconvexa, quemada. Mide 15 x 4 x 2 mm (lámina 163, 51)*.
- Nº 593: fragmento mesial de útil de sección rectangular, quemada. Mide 27 x 12 x 2 mm (lámina 163, 52)*.
- Nº 594: fragmento distal de útil de sección rectangular con la punta fracturada. Mide 15 x 5 x 2 mm (lámina 163, 65)*.
- Nº 595: fragmento distal de útil de sección biconvexa con la punta fracturada. Mide 34 x 5 x 2 mm (lámina 163, 66)*.
- Nº 596: fragmento mesial de útil de sección biconvexa. Mide 41 x 8 x 2 mm (lámina 163, 67)*.
- Nº 597: fragmento distal de útil de sección biconvexa. Mide 36 x 9 x 1,5 mm (lámina 163, 68)*.
- Nº 598: fragmento distal de útil de sección plano convexa. Mide 28 x 8 x 2 mm (lámina 163, 69)*.
- Nº 599: fragmento proximal de útil de sección plano convexa. Mide 45 x 19 x 2 mm (lámina 163, 59)*.
- Nº 600: fragmento mesial de útil de sección rectangular. Mide 42 x 10 x 2 mm (lámina 163, 62)*.
- Nº 601: fragmento mesial de útil de sección rectangular. Mide 45 x 12 x 1 mm (lámina 163, 63)*.
- Nº 602: fragmento mesial de útil de sección plano oconvexa. Mide 78 x 15 x 2 mm (lámina 163, 64)*.
- Nº 603: fragmento mesial de útil de sección plano convexa con fractura axial. Mide 48 x 11 x 1 mm (lámina 163, 70)*.
- Nº 604: fragmento mesial de útil de sección plano convexa con fractura axial. Mide 43 x 11 x 3 mm (lámina 163, 71)*.
- Nº 605: fragmento mesial de útil de sección rectangular. Mide 79 x 9 x 3 mm (lámina 163, 74)*.
- Nº 606: fragmento mesial de útil de sección plano convexa. Mide 52 x 10 x 2 mm (lámina 163, 75)*.
- Nº 607: fragmento mesial de útil de sección biconvexa. Mide 19 x 9 x 3 mm (lámina 163, 72)*.
- Nº 608: fragmento mesial de útil de sección biconvexa. Mide 21 x 10 x 1,5 mm (lámina 163, 73)*.
- Nº 609: fragmento mesial de útil de sección plano convexa. Mide 38 x 12 x 2,5 mm (lámina 163, 76)*.
- Nº 610: fragmento mesial de útil de sección rectangular. Mide 35 x 9 x 2 mm (lámina 163, 77)*.
- Nº 611: fragmento mesial de útil de sección biconvexa. Mide 45 x 8 x 3 mm (lámina 163, 79)*.
- Nº 612: fragmento mesial de útil de sección biconvexa. Mide 38 x 7 x 2 mm (lámina 163, 80)*.
- Nº 613: fragmento mesial de útil de sección plano convexa. Mide 14 x 5 x 2 mm*.
- Nº 614: fragmento mesial de útil de sección plano convexa. Mide 27 x 6 x 2 mm*.
- Nº 615: fragmento distal de útil de sección rectangular. Mide 14 x 5 x 2 mm*.
- Nº 616: fragmento mesial de útil de sección rectangular. Mide 17 x 6 x 2 mm*.
- Nº 617: fragmento distal -F.1- de útil de sección biconvexa. Mide 26 x 8 x 3 mm (lámina 163, 78)*.
- Nº 618: fragmento distal -F.1- de útil de sección biconvexa. Mide 39 x 6 x 2 mm (lámina 163, 81)*.
- Nº 619: fragmento mesial de útil de sección biconvexa. Mide 58 x 5 x 2,5 mm (lámina 163, 82)*.
- Nº 620: fragmento distal -F.1- de útil de sección plano convexa. Mide 51 x 6 x 2 mm (lámina 163, 83)*.
- Nº 621: fragmento mesial de útil -F.1- de sección plano convexa, muy deteriorada en un lado. Mide 82 x 8 x 4 mm (lámina 163, 84)*.
- Nº 622: fragmento distal de útil de sección biconvexa. Mide 23 x 6 x 2 mm*.
- Nº 623: fragmento distal de útil de sección biconvexa. Mide 23 x 6 x 2 mm*.
- Nº 624: fragmento distal de útil de sección biconvexa. Mide 20 x 5 x 1 mm*.
- Nº 625: fragmento distal de útil de sección biconvexa. Mide 10 x 6 x 2 mm*.
- Nº 626: fragmento distal de útil de sección biconvexa. Mide 7 x 4 x 1 mm*.

Nº 627: fragmento distal de útil de sección biconvexa. Mide 7 x 4 x 1,5 mm*.

Nº 628: fragmento distal de útil de sección biconvexa. Mide 20 x 8 x 4 mm*.

Nº 629: fragmento distal de útil de sección biconvexa. Mide 5 x 6 x 3 mm*.

Nº 630: fragmento mesial de útil de sección biconvexa. Mide 60 x 11 x 5 mm*.

Nº 631: fragmento mesial de útil de sección biconvexa. Mide 25 x 11 x 3 mm*.

Nº 632: fragmento mesial de útil de sección biconvexa. Mide 8 x 6 x 2 mm*.

Nº 633: fragmento mesial de útil de sección biconvexa. Mide 34 x 9 x 3 mm*.

Nº 634: fragmento mesial de útil de sección biconvexa. Mide 32 x 8 x 2 mm*.

Nº 635: útil de sección plano convexa con la punta fracturada. Mide 76 x 6 x 5 mm (lámina 163, 85)*.

Nº 636: fragmento proximal de útil de sección rectangular. Mide 63 x 18 x 2 mm (lámina 163, 86)*.

Nº 637: fragmento mesial de útil de sección plano convexa. Mide 27 x 15 x 2 mm*.

Nº 638: fragmento mesial de útil de sección plano convexa. Mide 37 x 12 x 3 mm*.

Nº 639: fragmento mesial de útil de sección plano convexa. Mide 20 x 9 x 3 mm*.

Nº 640: fragmento mesial de útil de sección plano convexa. Mide 14 x 8 x 2 mm*.

Nº 641: fragmento mesial de útil de sección rectangular. Mide 22 x 13 x 2 mm*.

Nº 642: fragmento mesial de útil de sección rectangular. Mide 27 x 10 x 3 mm*.

Nº 643: fragmento mesial de útil de sección rectangular. Mide 34 x 14 x 2 mm*.

Nº 644: fragmento mesial de útil de sección rectangular. Mide 17 x 12 x 2 mm*.

Nº 645: fragmento mesial de útil de sección rectangular. Mide 22 x 10 x 2 mm*.

Nº 646: fragmento mesial de útil de sección rectangular. Mide 18 x 9 x 2 mm*.

Nº 647: fragmento proximal de útil de sección oval, con la cabeza diferenciada por estrechamiento. La cabeza es más gruesa. Mide 40 x 8 x 5 mm (lámina 162, 29)*.

Nº 648: fragmento proximal de útil de sección plano convexa con fractura axial. Mide 79 x 16 x 3 mm (lámina 163, 60)*.

Nº 649: fragmento mesial de útil de sección plano convexa. Mide 67 x 19 x 2,5 mm (lámina 163, 61)*.

F.2. Redondeados:

Nº 650: fragmento distal de útil -F.2- de sección rectangular. Mide 44 x 10 x 2 mm (lámina 163, 87)*.

F.3. Decorados:

Nº 651: útil de sección transversal rectangular. Presenta dos incisiones oblicuas y paralelas en su parte proximal. Mide 133 x 11 x 2 mm (lámina 166, 25).

Nº 652: fragmento mesial de útil de sección transversal biconvexa. Tiene dos incisiones oblicuas en una cara. Mide 33 x 10 x 3 mm (lámina 167, 11).

Diversos:

Nº 653: plaqueta de hueso trapezoidal, fragmentada, de sección transversal convexa cóncava. Mide: 67 x 43 x 3 mm (lámina 164, 6).

Nº 653bis: varilla de hueso de sección transversal rectangular en forma de Y fragmentada en el extremo más largo. Se le ha considerado una aguja (BALLESTER TORMO, 1949) o un tipo de ídolo especial (BERNABEU AUBAN, 1979). Debe considerarse como un fragmento de útil. Mide 45 x 17 x 3 mm (lámina 167, 8).

Nº 654: triángulo de hueso de sección rectangular que se asemeja a un botón en «V» aunque sin perforar. Mide 16 x 22 x 8,5 (lámina 162, 22)*.

Ídolos:

A. Oculados:

Nº 655: ídolo oculado sobre radio derecho de *Bos taurus* cortado en su tercio distal. Mide 172 x 34 mm (lámina 172, 1). La decoración, pintada en un tono ocre, la hemos subdividido en tres zonas:

– zona A: se compone de dos pares de bandas pintadas de disposición horizontal, separados por una estrecha franja vertical reservada a la pintura, que se continua a lo largo de todo el friso decorativo hasta el vértice del triángulo de la zona C. Ambos pares se inflexionan en el centro hacia abajo, teniendo el inferior sus contornos horizontales superiores y los verticales dentados a modo de «pinceladas» irregulares. La zona comprende desde el límite distal del soporte hasta 28 mm del mismo.

– zona B (facial): A 3 mm de la zona anterior, se extienden dos rectángulos que se disponen a lo largo con los contornos exteriores dentados. Están separados por la franja de disposición vertical mencionada que aquí puede tener la valoración de «nariz» esquematizada. Insertos en cada uno de los rectángulos pintados existen otros, reservados a la pintura y dispuestos a lo ancho, que se pueden interpretar como «cuencas oculares» ya que dentro de los mismos se disponen los «ojos» pseudocirculares y de contornos dentados. La zona ocupa una longitud de 40 mm.

zona C: a 1 mm de la zona anterior tenemos la zona inferior, compuesta por dos pares de bandas de disposición horizontal separados por la franja reservada a la pintura ya mencionada. El par superior se inflexiona en su extremo central hacia arriba. La decoración se completa con un triángulo equilátero con el vértice hacia arriba cuyo lado inferior dista 50 mm de la epífisis proximal.

Nº 656: ídolo oculado sobre radio izquierdo de *Capra pyrenaica*, adulto, cortado y fracturado posteriormente a nivel de la estructura epifisaria distal. El soporte presenta un agujero en la diáfisis por debajo de su media altura. Mide 178 x 22

mm (lámina 172, 2). La decoración, pintada en un tono ocre, la hemos subdividido en tres zonas:

– zona A: se compone por una banda de disposición horizontal muy deteriorada por la fractura distal del soporte bajo la que se extiende un par de bandas con la misma disposición que están separadas por una estrecha banda vertical reservada a la pintura. Su contorno inferior dista 17 mm del extremo distal del soporte.

– zona B (facial): Se compone por dos rectángulos pintados, dispuestos a lo largo y separados por una estrecha banda vertical reservada a la pintura que, estando en línea con la mencionada en la zona de arriba, se puede considerar aquí como «nariz» esquematizada. Insertos en cada uno de los rectángulos se observan otros dos, dispuestos también a lo largo y reservados a la pintura, que se pueden considerar como «cuencas», ya que dentro de las mismas se observan los «ojos» pintados y pseudocirculares. La zona ocupa una longitud de unos 37 mm.

– zona C: se compone de dos bandas pintadas de disposición horizontal, que distan entre sí 9 mm. La banda superior tiene un apéndice triangular con el vértice hacia arriba en su contorno superior, insinuándose un entrante, en forma de V invertida en el inferior. La segunda banda es más ancha y está afectada por el agujero del soporte. Su contorno superior también tiene un apéndice de las mismas características que el de la de arriba, con el que está alineado. Su contorno inferior dista 55 mm de la epífisis proximal.

Nº 657: ídolo oculado sobre radio izquierdo de *Capra hircus*, joven, cortado a nivel de la estructura epifisaria distal. El soporte presenta un agujero en la diáfisis, cerca del extremo distal, realizado a posteriori. Mide 142 x 32 mm (lámina 172, 3). La decoración, pintada en un tono ocre, la hemos subdividido en tres zonas:

– zona A: se compone por una banda pintada de disposición horizontal que se sitúa a unos 12 mm del extremo distal. Sus contornos son dentados a modo de «pinceladas» irregulares y está muy afectada por el agujero del soporte. Su contorno inferior se sitúa a 30 mm del extremo distal del hueso.

– zona B (facial): a unos 4 mm de la zona anterior, se disponen dos rectángulos a lo largo con sus lados cortos dentados a modo de «pinceladas» irregulares. Ambos están separados por una banda vertical, estrecha y reservada a la pintura, que aquí se puede interpretar como «nariz» esquematizada. Ambos rectángulos tienen insertos otros dos de diferente tamaño reservados a la pintura, que se pueden interpretar como «cuencas» ya que en su centro existen dos puntos gruesos pseudocirculares a modo de «ojos». La zona comprende una longitud de unos 28 mm.

– zona C: se compone de dos pares de bandas pintadas, de disposición horizontal y ligeramente flexionadas hacia arriba, en el centro del soporte. Están separados por una franja estrecha y vertical reservada a la pintura y en línea con la «nariz». Distan entre sí 4 mm. A 15 mm por debajo de la misma se observa un trazo irregular pintado que puede tratarse de los restos de una banda más grande y ancha. Dista 24 mm del extremo proximal del soporte.

Nº 658: ídolo oculado sobre radio izquierdo de *Ovis aries*, joven, cortado a nivel de la estructura epifisaria distal. Mide

135 x 28,6 mm (lámina 172, 4). La decoración, pintada en un tono ocre, la hemos subdividido en tres zonas:

– zona A: se compone por un par de bandas pintadas de disposición horizontal que distan 6 mm del extremo distal del soporte y que están separadas entre sí.

– zona B (facial): se compone por dos semicírculos pintados dispuestos a lo largo que distan de la zona anterior unos 6 mm. Están separados por una franja de disposición vertical, reservada a la pintura que se puede interpretar como «nariz» esquematizada. Tienen insertos en su interior dos semicírculos reservados a la pintura que se pueden interpretar como «cuencas» u «ojos». Ocupan una longitud de unos 25 mm.

zona C: se compone de dos pares de bandas flexionadas hacia arriba en el centro del soporte separados por una estrecha banda vertical reservada a la pintura. Se sitúan a 10 mm de la zona facial, distando entre sí unos 4 mm. A unos 4 mm de los mismos se dispone un triángulo con un vértice hacia abajo que dista unos 20 mm del contorno inferior del soporte.

Nº 659: ídolo oculado sobre radio derecho de *Ovis aries*, joven, con raspaduras artificiales en la estructura epifisaria distal. Mide 136 x 31,6 mm (lámina 172, 5). La decoración, pintada en un tono ocre, la hemos subdividido en tres zonas:

– zona A: se compone por un par de bandas pintadas de disposición horizontal, muy juntas y flexionadas hacia abajo en el centro del soporte. Están separadas por una estrechísima franja vertical, reservada a la pintura.

– zona B (facial): a 2 mm de la banda superior se sitúan dos semicírculos pintados con los bordes exteriores dentados que envuelven dos medios anillos, reservados a la pintura, a modo de «cuencas», si se considera que en su centro se observan dos semicírculos pintados a modo de «ojos».

– zona C: casi a la misma altura comienza la zona inferior con una primera banda de disposición horizontal con un apéndice triangular con el vértice orientado hacia arriba en el contorno superior. El contorno inferior es complejo, presentando un entrante en forma de V invertida y dos apéndices pseudo-ovales que parece que «cuelgan» del mismo. A escasa distancia se sitúa una banda de características parecidas pero sin los apéndices inferiores observados en la primera, y por debajo de la misma se repite el esquema decorativo observado en la zona facial: aunque con una banda de disposición horizontal, pintada, con el contorno superior dentado y un apéndice triangular con el vértice hacia abajo en el contorno inferior; y los «ojos» dentados. Debajo se sitúa una banda con un apéndice triangular, con el vértice hacia arriba en el contorno superior y un entrante en forma de V invertida en el inferior, completándose la decoración con un triángulo dentado, con el vértice hacia abajo, que dista unos 17 mm de la epífisis proximal.

Nº 660: ídolo oculado sobre radio izquierdo de *Ovis aries*, joven, cortado a nivel de la estructura epifisaria distal. Mide 136 x 28,6 mm (lámina 172, 6) La decoración, pintada en un tono ocre, la hemos subdividido en tres zonas.

– zona A: se compone por una gruesa banda pintada que se extiende en los primeros 28 mm del soporte a partir del extremo distal y que tiene en el contorno inferior un apéndice situado en el centro en forma de U.

– zona B (facial): A 3 mm de la zona anterior se disponen a lo largo dos rectángulos pintados separados por una banda estrecha y vertical reservada a la pintura, que se puede interpretar como «nariz» esquematizada. Ambos rectángulos tienen sus lados menores dentados a modo de «pinceladas» y tienen inscritos en ellos y reservados a la pintura a dos medios anillos que conforman las «cuencas», ya que dentro de las mismas se disponen los «ojos», pintados y semicirculares. La zona ocupa una longitud de 27 mm.

– zona C: a 2 mm de la zona anterior se dispone la primera de las bandas horizontales inferiores, que se caracteriza por tener en el contorno superior un apéndice triangular con el vértice orientado hacia arriba y un entrante en forma de V invertida en el inferior. Por debajo de ésta se extiende otra con las mismas características, aunque con el entrante algo más profundo. Más abajo, a 2 mm, se configura una ancha banda compuesta por dos franjas horizontales pintadas, entre las que se disponen sendas bandas en zigzag de disposición vertical pintadas. El extremo inferior de esta última banda dista 155 mm de la epífisis proximal del soporte.

Nº 661: ídolo oculado sobre radio izquierdo de *ovicáprido*, roto al nivel de la estructura epifisaria distal y en la epífisis proximal. Mide 132 x 26 mm (lámina 171, 1). La decoración, pintada en un tono ocre, la hemos subdividido en tres zonas:

– zona A: se compone por una banda de disposición horizontal, afectada por la fractura distal, que parte del mismo borde del soporte. Debió tener una homóloga al lado. Por debajo, a 6 mm, existe un par de bandas con la misma disposición, con el contorno inferior dentado y separadas por una estrecha franja reservada a la pintura.

– zona B (facial): a 14 mm de la zona anterior, se encuentra la zona B con una extensión de 16 mm. Se compone por dos semicírculos dentados y separados por una estrecha franja reservada a la pintura a modo de «nariz esquematizada». Insertos en ambos, se dan dos círculos reservados a la pintura que constituyen los «ojos» o las «cuencas».

– zona C: casi en la misma línea que el límite inferior de la zona anterior comienza la inferior con una banda de disposición horizontal que tiene un apéndice triangular con el vértice hacia arriba en el contorno superior y un entrante en forma de V invertida en el inferior. Más abajo, a 6 mm, se extiende otra banda similar, y por debajo de la misma se extiende otra, con la misma disposición, pero más centrada en el soporte que es estrecha y está realizada a base de entrantes y salientes triangulares en ambos contornos. Se sitúa a 36 mm de la epífisis proximal.

Nº 662: ídolo oculado sobre radio derecho de *ovicáprido* joven, cortado al nivel de la estructura epifisaria distal y con la epífisis proximal pulida casi en su totalidad. Mide 131 x 24 mm (lámina 171, 2). La decoración, pintada en un tono ocre, la hemos subdividido en tres zonas:

– zona A: a 13 mm del límite distal del soporte se extiende una banda de disposición horizontal con el contorno superior dentado, con un entrante en forma de V y con el contorno inferior caracterizado por un apéndice triangular con el vértice orientado hacia abajo. La parte izquierda de esta banda presenta un círculo reservado a la pintura que quizás sea accidental.

– zona B (facial): a 3 mm de la zona anterior se extiende la facial, compuesta por dos semicírculos pintados con los bordes exteriores dentados que están separados por una estrecha franja vertical y reservada a la pintura a modo de «nariz» esquematizada. Tienen insertos dos medios anillos, estrechos y reservados a la pintura, a modo de «cuencas», ya que dentro de los mismos se observan dos «ojos» circulares pintados. La zona ocupa una longitud de 19 mm.

– zona C: a unos 5 mm de la zona B se dispone la primera de las dos bandas horizontales inferiores con un apéndice triangular con el vértice orientado hacia arriba en el contorno superior y un entrante en forma de V invertida en el inferior. La zona se completa con otra banda similar, dispuesta a unos 4 mm de la anterior que dista del extremo proximal del soporte 58 mm.

Nº 663: ídolo oculado sobre radio derecho de *Capra hircus* joven, cortado a nivel de la estructura epifisaria distal y con la epífisis proximal pulida casi en su totalidad. Mide 129 x 27 mm (lámina 171, 3). La decoración, pintada en un tono ocre, la hemos subdividido en tres zonas.

– zona A: a 19 mm del extremo distal se dispone una banda horizontal pintada con los bordes dentados con un entrante en forma de V en el contorno superior y un saliente triangular en el inferior.

– zona B (facial): a 2 mm de la anterior se disponen dos semicírculos pintados con los bordes externos dentados, separados por una estrecha banda vertical reservada a la pintura a modo de «nariz». Insertos en los mismos existen dos medios anillos reservados a la pintura que pueden corresponder a las «cuencas», ya que dentro de los mismos se dan dos «ojos» circulares y pintados.

– zona C: casi a la misma altura de la zona facial, se dispone la primera de las bandas horizontales pintadas inferiores que se caracteriza por un apéndice en forma de V invertida en el contorno superior y un entrante de igual forma en el inferior. Cerca de la misma se sitúa otra de características similares, aunque con el apéndice menos marcado y por debajo de ésta se sitúan cuatro estrechas bandas pintadas de disposición horizontal y con motivos en zigzag paralelos, quedando la última de éstas 33 mm del límite proximal del soporte.

Nº 664: ídolo oculado sobre radio izquierdo de *Ovis aries*, joven, cortado a nivel de la estructura epifisaria distal. Mide 130 x 33 mm (lámina 171, 4). La decoración, pintada en un tono ocre, la hemos subdividido en tres zonas:

– zona A: a 13 mm del límite proximal del soporte se extiende una banda pintada de disposición horizontal, con un entrante en forma de V en el contorno superior y un saliente triangular, algo más pequeño, en el inferior.

– zona B (facial): a 7 mm de la zona anterior, se extiende la zona facial, compuesta por dos rectángulos pintados, dispuestos a lo largo con los lados pequeños conformados por entrantes y salientes a modo de «pinceladas» regulares. Están separados por una estrecha franja vertical, reservada a la pintura, a modo de «nariz» esquematizada; e inscritos en los mismos, tenemos dos medios anillos, reservados también a la pintura, que se pueden interpretar como cuencas ya que envuelven dos zonas semicirculares pintadas que conforman los «ojos».

– zona C: 6 mm más abajo, se encuentra la primera de las bandas inferiores, con la misma disposición que la de la zona A, pero con el apéndice en el contorno superior y el entrante en el inferior. Por debajo de ésta se extiende otra similar, pero con el entrante algo más pronunciado y 3,5 mm más abajo se extiende una banda pintada, con el contorno inferior dentado, que se junta en los extremos con otra conformada por dos trazos curvos regulares que convergen en el centro del soporte estrechándose. Esta última se complementa con una igual, pero dispuesta a la inversa de su inmediatamente anterior, cuyo contorno inferior dista 22 mm de la epífisis proximal.

Nº 665: ídolo oculado sobre radio izquierdo de *Ovis aries* joven, cortado y roto con posterioridad a la altura de la estructura epifisaria distal. Mide 127,5 x 30 mm (lámina 173, 1). La decoración, pintada en un tono ocre, la hemos subdividido en tres zonas:

– zona A: a 10 mm del corte distal del soporte se dispone una banda pintada de disposición horizontal, que se flexiona ligeramente hacia abajo en el centro. Su contorno superior consta de entrantes y salientes a modo de «pinceladas». Está afectada por la rotura de la parte distal de la diáfisis.

– zona B (facial): 2 mm más abajo se extienden dos semicírculos pintados, con los bordes exteriores dentados, que están separados por una estrecha franja de disposición vertical reservada a la pintura, a modo de «nariz» esquematizada. Insertos en los mismos existen dos medios anillos estrechos, reservados a la pintura, que se pueden interpretar como las «cuencas» ya que envuelven a los «ojos pintados y pseudocirculares». La longitud máxima de la zona es de 19 mm.

– zona C: casi en la misma línea del límite inferior de la zona anterior se dispone el vértice hacia arriba del apéndice triangular que caracteriza a la primera de las bandas de disposición horizontal inferiores. Su contorno inferior tiene un entrante en forma de V invertida. Más abajo, a 2 mm, se dispone otra semejante, y por debajo de ésta, a 4 mm, se dispone otra banda horizontal con el contorno superior realizado a base de entrantes y salientes triangulares. Su contorno inferior, recto, dista del extremo proximal del soporte 51 mm.

Nº 666: ídolo oculado sobre radio derecho de *Ovis aries*, joven, cortado y posteriormente fracturado nivel de la estructura epifisaria distal. Mide 120 x 28 mm (lámina 173, 2). La decoración, pintada en un tono ocre, la hemos subdividido en tres zonas:

– zona A: se compone por un par de bandas pintadas de disposición horizontal divididas por una estrecha franja reservada a la pintura. Está muy deteriorada y afectada por la fractura distal del soporte.

– zona B (facial): a 3 mm de la zona anterior se extienden dos rectángulos pintados dispuestos a lo largo, con los lados menores dentados. Están separados por una estrecha franja vertical reservada a la pintura que se puede interpretar a modo de «nariz» esquematizada. Insertos en los mismos existen otras dos zonas de forma rectangular, también dispuestas a lo largo y reservadas a la pintura, que se pueden interpretar como «cuencas» ya que dentro de ella se observan otros dos rectángulos pintados y en igual disposición que se pueden interpretar como «ojos». La longitud de la zona es de 34 mm.

– zona C: a 5 mm de la zona anterior se extiende la primera de las bandas inferiores pintadas y de disposición horizontal. Se caracteriza por tener un apéndice triangular con el vértice orientado hacia arriba en el contorno superior y un entrante en forma de V invertida en el inferior. Dos milímetros más abajo se extiende otra similar pero con el entrante menos marcado y por debajo de ésta existe otra con la misma disposición pero con el contorno superior recto y el inferior con el entrante en forma de V invertida. La decoración se completa con un motivo acorazonado pintado con el vértice hacia arriba, que dista 6 mm de la epífisis proximal.

Nº 667: ídolo oculado sobre radio derecho de ovicáprido, joven, con las dos epífisis rotas, a posteriori. Mide 115 x 16,5 mm (lámina 173, 3). La decoración, pintada en un tono ocre, la hemos subdividido en tres zonas:

– zona A: se compone por una banda de disposición horizontal pintada, afectada por la fractura distal del soporte y con el contorno superior dentado.

zona B (facial): a 2 mm de la zona anterior se extiende la facial, compuesta por dos rectángulos pintados, dispuestos a lo largo y con los bordes exteriores dentados. Están separados por una estrecha franja vertical reservada a la pintura que se puede interpretar como «nariz» esquematizada. Insertos en los mismos, existen dos medios anillos, reservados a la pintura, que se pueden interpretar como «cuencas oculares», ya que dentro de éstos se observan dos semicírculos pintados, que se pueden interpretar como «ojos». La zona ocupa una longitud de 27 mm.

– zona C: 5 mm por debajo de la zona anterior se encuentra el apéndice triangular con el vértice hacia arriba del contorno superior de la primera de las bandas inferiores pintadas de disposición horizontal. El contorno inferior de la misma se caracteriza por tener un entrante en forma de V invertida. Seis milímetros más abajo se extiende otra banda similar, y por debajo de ésta, a unos 17 mm se dispone una tercera, afectada por la fractura proximal del soporte, con el contorno superior recto y el inferior apuntado.

Nº 668: ídolo oculado sobre radio derecho de *Ovis aries* con la epífisis distal suprimida y, seguramente a posteriori, roto en el extremo distal de la diáfisis. Mide 111 x 25 mm (lámina 173, 4). La decoración, pintada en un tono ocre, la hemos subdividido en tres zonas.

– zona A: compuesta por una banda pintada de disposición horizontal, con un contorno superior recto y dispuesto a 3 mm de la fractura del soporte. El contorno inferior presenta un apéndice triangular con el vértice orientado hacia abajo.

– zona B (facial): a 1 mm de la zona anterior se extiende la facial, compuesta por dos semicírculos pintados con los bordes exteriores dentados y separados por una estrecha franja vertical reservada a la pintura, que se puede interpretar como «nariz» esquematizada. Insertos en los mismos se presentan dos medios anillos reservados a la pintura, que configuran las «cuencas», ya que dentro de los mismos existen dos círculos pintados que se pueden interpretar como «ojos». La zona ocupa una longitud de 15 mm.

– zona C: dos milímetros más abajo se dispone el vértice hacia arriba del apéndice triangular que caracteriza a el contorno superior de la primera de las bandas pintadas horizonta-

les inferiores. El contorno inferior se caracteriza por la presencia de un entrante en forma de V invertida. Por debajo de esta banda se dispone otra similar, completándose la decoración con dos motivos estrelliformes de 5 puntas, situados a la misma altura, que distan del extremo proximal del soporte 21 mm.

Nº 669: ídolo oculado sobre radio izquierdo de *Ovis aries*, joven, cortado a nivel de la estructura epifisaria distal. Mide 106 x 26 mm (lámina 173, 5). La decoración, pintada en un tono ocre, la hemos subdividido en dos zonas.

– zona B (facial): a 15 mm del límite distal del soporte, se extienden dos rectángulos con los lados menores acabados con trazos verticales más o menos regulares a modo de «pinceladas». Están separados por una estrecha franja vertical reservada a la pintura, que se puede interpretar como «nariz» esquematizada. Dentro de los mismos se observan dos medios anillos reservados a la pintura que se pueden interpretar como «cuencas», ya que insertos en ellos se disponen los ojos pseudocirculares. La zona ocupa una longitud de 31 mm.

– zona C: 4 mm más abajo se dispone la primera de las bandas inferiores pintadas de disposición horizontal, que se caracteriza por tener un apéndice triangular con el vértice orientado hacia arriba en el contorno superior y el contorno inferior en forma de cuña hacia arriba. Por debajo de ésta se extiende otra parecida, con un apéndice menos marcado en el contorno superior y un entrante pequeño en forma de V invertida en el inferior. Dista 20 mm de la epífisis proximal.

Nº 670: ídolo oculado sobre radio izquierdo de *Capra hircus*, joven, con la epífisis proximal suprimida y la parte distal de la diáfisis fracturada seguramente a posteriori. Mide 116 x 22 mm (lámina 173, 6). La decoración, pintada en un tono ocre, la hemos subdividido en dos zonas:

– zona B (facial): A 4 mm de la fractura distal del soporte se extiende una ancha banda pintada de disposición horizontal que tiene el borde superior dentado y se estrecha en su parte central. Este estrechamiento se puede interpretar a modo de «nariz» esquematizada. Insertos en la misma existen dos medios anillos reservados a la pintura que se pueden interpretar como «cuencas» ya que envuelven a los «ojos» semicirculares. El contorno inferior de la banda tiene un apéndice triangular con el vértice hacia abajo que enlaza con la zona C de la decoración. La zona ocupa una longitud de 27 mm.

– zona C: en contacto con el apéndice nombrado en la zona anterior se dispone el que caracteriza al contorno superior de la primera de las bandas pintadas de disposición horizontal. El contorno inferior de ésta se caracteriza por tener un entrante en forma de V invertida. Dos milímetros más abajo se dispone otra banda horizontal con un entrante en el contorno inferior similar al de la banda de arriba, pero menos profundo. La decoración se completa con un motivo pintado pseudocircular más estrecho en la parte de abajo y con el contorno superior dentado. Este último motivo dista 24 mm de la epífisis proximal.

Nº 671: (394) fragmento de ídolo oculado sobre radio derecho de ovicáprido joven, con la epífisis distal suprimida y la proximal fracturada. Está fracturado en la parte distal de la diáfisis con posterioridad. Mide 107,2 x 17,3 mm (lámina 173, 7) La decoración, pintada en un tono ocre, comprende una zona:

– zona C: a 1,5 mm de la fractura distal se extiende una banda pintada de disposición horizontal y contornos rectos. En contacto con ésta se dispone el gran apéndice triangular del contorno superior de la banda horizontal de abajo. El contorno inferior de ésta última se caracteriza por tener un entrante en forma de V invertida. Dos milímetros más abajo se dispone otra similar, pero aislada y con el apéndice del contorno superior más pequeño. Su contorno inferior dista 41 mm de la epífisis proximal.

Nº 672: fragmento de ídolo oculado sobre radio izquierdo de ovicáprido joven, cortado a nivel de la estructura epifisaria distal y con el tercio proximal roto a posteriori. Mide 94 x 21 mm (lámina 173, 8). La decoración, pintada en un tono ocre, la hemos subdividido en tres zonas:

– zona A: junto al borde del soporte se dispone una banda pintada horizontal con un apéndice triangular con el vértice orientado hacia abajo en el contorno inferior.

– zona B (facial): a 6 mm de la zona anterior existen dos rectángulos dispuestos a lo largo con los lados menores dentados. Están separados por una franja estrecha reservada a la pintura que se puede interpretar como «nariz» esquematizada. Insertos en los mismos existen otros rectángulos reservados a la pintura que configuran las «cuencas», ya que dentro de los mismos se configuran los «ojos» pseudocirculares y pintados. La zona ocupa una longitud de 21 mm.

– zona C: a 10 mm de la zona anterior se dispone un par de bandas, ligeramente flexionadas hacia arriba en sus contornos superiores y en el centro del soporte separadas por una estrecha franja vertical reservada a la pintura. Por de bajo de éste se dibuja otro par de características parecidas pero con ambos contornos rectos, y por debajo de este último se dispone el inicio de una banda horizontal interrumpida por la fractura proximal del soporte.

Nº 673: fragmento de ídolo oculado sobre radio izquierdo de *Ovis aries*, joven, fracturado a posteriori. Le falta todo su tercio distal. Mide 86 x 25 mm (lámina 173, 9). La decoración, pintada en un tono ocre, comprende una zona.

– zona C: parte del corte distal del soporte con el resto de una banda pintada de disposición horizontal con un entrante en forma de V invertida en el contorno inferior. A 6 mm por debajo se extiende otra con el entrante igual pero menos marcado y un apéndice triangular en el contorno superior con el vértice hacia arriba. Por debajo, a 7 mm, se dan tres bandas pintadas equidistantes y horizontales con motivos en zigzag. La decoración se completa con un motivo pseudotriangular con el vértice hacia abajo, que dista de la epífisis proximal 21 mm.

Nº 674 :ídolo oculado sobre radio derecho de *Canis familiaris* con las dos epífisis suprimidas, estando por lo menos la proximal suprimida a posteriori. Mide 82,5 x 7,2 (lámina 173, 10). La decoración, pintada en un tono ocre, la hemos subdividido en tres zonas.

– zona A: a 5 mm del límite epifisario distal se dispone una banda pintada horizontal con ambos contornos flexionados hacia abajo, estando el superior dentado. Por debajo de ésta se dispone otra similar pero menos ancha y con ambos contornos regulares.

– zona B: a 1,5 mm de la zona anterior se configura la zona facial, compuesta por una ancha banda con los contornos dentados a modo de «pinceladas» y un estrechamiento intermedio que se puede considerar como «nariz» esquematizada. Insertos en ella se configuran dos medios anillos reservados a pintura que se pueden denominar «cuencas» ya que envuelven a los «ojos» pintados, siendo el izquierdo rectangular y el derecho pseudocircular. La longitud de la banda es de 19 mm.

– zona C: tres milímetros por debajo se configura la primera de las bandas inferiores pintadas de disposición horizontal, que se caracteriza, como la segunda por tener un apéndice en forma de U invertida en el contorno superior. Por debajo de ambas bandas se dan dos motivos cruciformes o estrelliformes, por debajo una banda horizontal y por debajo otros dos motivos estrelliformes más juntos que los anteriores y a un lado, que distan de la fractura proximal 1 mm.

Nº 675: fragmento de ídolo oculado sobre radio izquierdo de *Capra hircus*, que conserva solamente el tercio proximal. Mide 70 x 30. (lámina 164, 1) La decoración, pintada en un tono ocre, la incluimos en una zona:

– zona C: junto al borde de la fractura distal del soporte se distingue a la izquierda un resto de banda pintada de disposición horizontal. 2 mm más abajo se distingue otra con la misma disposición con una apéndice triangular con el vértice orientado hacia arriba en el contorno superior y un entrante en forma de V invertida en el contorno inferior. A 2 mm de ésta última se distingue otra con igual disposición pero con los contornos dentados formando ángulos. Dista del extremo proximal del soporte 36 mm.

Nº 676: fragmento de ídolo oculado sobre radio derecho de *ovicáprido* con la articulación epifisaria distal suprimida y el tercio proximal roto, seguramente a posteriori. Mide 62 x 20 mm. (lámina 164, 2) La decoración, pintada en un tono ocre, la hemos subdividido en tres zonas:

– zona A: junto al límite distal del soporte se encuentra una banda horizontal pintada que en su contorno inferior tiene un apéndice triangular vértice hacia abajo..

– zona B: a 4 mm se distinguen dos rectángulos pintados y dispuestos a lo largo, separados por una estrecha banda de disposición vertical y reservada a la pintura que se puede interpretar como «nariz» esquematizada. Inscritos en ellos tenemos otras dos zonas rectangulares, reservadas a la pintura, que se pueden interpretar como «cuencas», ya que en las mismas se observan dos puntos pseudorrectangulares pintados, que se pueden interpretar como «ojos». La zona ocupa una longitud de 16 mm.

– zona C: a 4 mm de la zona anterior se encuentra el vértice triangular del contorno superior de una banda pintada de disposición horizontal. En su contorno inferior tienen un apéndice más pequeño con el vértice hacia abajo. 2 mm por debajo se determina otra banda con una disposición similar interrumpida por la fractura del soporte y con un gran entrante en forma de V invertida en su centro.

Nº 677: fragmento de ídolo oculado sobre radio derecho de *Canis familiaris*, del que se conserva una parte diafisaria. Mide 60,5 x 11,6. (lámina 164, 3). La decoración, pintada en un tono ocre, se concreta en una zona:

– zona C: junto al límite distal del soporte, y afectada por la fractura del mismo, se encuentra la primera banda pintada de disposición horizontal con un entrante en forma de V invertida en el contorno inferior. Por debajo de ésta se sitúa otra ancha y con un pequeño apéndice triangular con el vértice orientado hacia arriba en el contorno superior. El contorno inferior está ligeramente flexionado hacia arriba en su centro. La decoración se completa con una banda de disposición horizontal con los contornos convergentes hacia un lado. En la parte de máxima anchura se insertan tres pequeños trazos con la misma disposición horizontal, paralelos y reservados a la pintura. El contorno inferior de este motivo dista 13 mm de la fractura del soporte.

Nº 678: fragmento de ídolo oculado sobre fragmento diafisario de radio de *ovicáprido*. Mide 51,7 x 17 mm (lámina 164, 4). La decoración, pintada en un tono ocre, la hemos subdividido en dos zonas.

– zona B: constituida por dos rectángulos pintados, dispuestos a lo largo, afectados por la fractura de la diáfisis y con los contornos conservados dentados. Están separados por una estrecha franja vertical reservada a la pintura que se puede interpretar como «nariz» esquematizada. Inscritos en los mismos se configuran dos medios anillos reservados a la pintura que se pueden interpretar como «cuencas», ya que envuelven a dos semicírculos pintados, que deben considerarse como los «ojos». La longitud que ocupa la zona es de 21 mm.

– zona C: a 1 mm de la zona anterior tenemos un par de bandas de disposición horizontal pintadas, separadas por una franja estrecha reservada a la pintura que se inflexiona, ligeramente hacia arriba en el centro del soporte. Por debajo de éstas se intuye un apéndice triangular con el vértice hacia arriba de una posible banda desaparecida por la fractura proximal del soporte.

Nº 679: fragmento de ídolo oculado sobre fragmento diafisario de radio de *ovicáprido*. Mide 43 x 14,5. (lámina 164, 5). La decoración, pintada en un tono ocre, la hemos subdividido en tres zonas.

– zona A: compuesta por dos bandas pintadas alineadas de disposición horizontal afectadas por la fractura distal del soporte y con el contorno inferior con un apéndice triangular con el vértice orientado hacia abajo. Quedan separadas por una estrecha franja de disposición vertical reservada a la pintura.

– zona B: a 4 mm se dispone una ancha banda horizontal, pintada con el contorno superior con un apéndice triangular con el vértice hacia arriba y el inferior con otro más grande con el vértice hacia abajo. En su centro se estrecha, formando la «nariz» esquematizada, y a esa altura están inscritos dos zonas rectangulares reservadas a la pintura que se pueden interpretar como «cuencas» ya que en su interior albergan dos «ojos» de forma rectangular. La longitud de la zona es de 27 mm.

– zona C: A 2 mm se extiende una banda, flexionada hacia arriba y afectada por la fractura proximal del soporte.

B. Violín:

Nº 680: fragmento triangular de un ídolo violín sobre placa de hueso de sección transversal biconvexa. Mide 45 x 24 x 3 mm (lámina 167, 3).

Nº 681: fragmento triangular de un ídolo violín sobre placa de hueso de sección transversal plano convexa. Cabe la duda de que se trate de un fragmento proximal de un útil óseo del grupo F. Mide 40 x 17 x 3 mm (lámina 167, 6).

Nº 682: fragmento oval (pseudotriangular) de un ídolo violín sobre placa de hueso de sección transversal plano convexa. Mide 38 x 17 x 4 mm (lámina 167, 5).

Nº 683: fragmento compuesto por dos triángulos (cabeza y parte superior del cuerpo) de un ídolo violín sobre placa de hueso de sección transversal plano convexa. Mide 27 x 19 x 3 mm (lámina 167, 7).

Nº 684: ídolo violín fragmentado en un extremo compuesto por un triángulo separado del cuerpo por dos escotaduras parejas. Los lados del cuerpo son convergentes. Está realizado sobre placa de hueso de sección transversal plano convexa. Mide 43 x 9 x 2,5 mm (lámina 167, 9).

Nº 685: ídolo violín fragmentado en un extremo compuesto por un triángulo separado del cuerpo por dos escotaduras parejas. Este, de forma pseudorrectangular, acaba estrechándose por medio de otras dos escotaduras dispuestas a la altura de la fractura. Está realizado sobre placa de hueso de sección transversal planoconvexa. Mide 55 x 17 x 3,5 mm (lámina 167, 4).

Nº 686: ídolo violín compuesto por un triángulo separado del cuerpo por dos escotaduras parejas. Los lados del cuerpo son convergentes, estando separados de la parte inferior, que también es de forma triangular, por otras dos escotaduras parejas. Está realizado sobre placa de hueso de sección transversal planoconvexa. Mide 44 x 8 x 2 mm (lámina 167, 10).

Nº 687: ídolo violín sobre varilla de hueso de sección planoconvexa con los laterales biselados. Cuerpo inferior rectangular separado por dos grandes escotaduras del superior que es irregular y termina con otro par de escotaduras muy pequeñas que lo diferencian de la cabeza triangular y deteriorada. Mide 63 x 17 x 3 mm (lámina 162, 24).

Nº 688: ídolo violín sobre varilla de hueso de sección planoconvexa. Cabeza triangular con el vértice hacia abajo separada del cuerpo que es triangular alargado y presenta una fractura en el extremo inferior. Mide 44 x 11 x 2,5 mm (lámina 162, 25).

Nº 689: fragmento de la parte inferior de un ídolo violín sobre varilla de hueso de sección plano convexa. Conserva el cuerpo de forma pseudorrectangular con el inicio de las escotaduras en su parte superior. Mide 37 x 14 x 2,6 mm (lámina 162, 26).

Nº 690: fragmento de cuerpo triangular de ídolo violín sobre varilla de hueso de sección rectangular. Mide 22 x 13 x 2,5 mm (lámina 162, 27).

Nº 691: fragmento de cuerpo triangular de ídolo violín sobre varilla de hueso de sección plano convexa. Mide 16 x 15 x 2,5 mm (lámina 162, 34).

Nº 692: fragmento de cuerpo triangular de ídolo violín sobre varilla de hueso de sección rectangular. Mide 16 x 16 x 2 mm (lámina 162, 35).

Nº 693: fragmento de cuerpo triangular de ídolo violín sobre varilla de hueso de sección rectangular. Mide 19 x 15 x 2 mm (lámina 162, 30).

Nº 694: fragmento de cuerpo triangular muy deteriorado sobre varilla de hueso de sección rectangular. Mide 27 x 8 x 2 mm (lámina 162, 36).

Nº 695: fragmento de cuerpo triangular de ídolo violín muy deteriorado sobre varilla de hueso de sección rectangular. Mide 24 x 22 x 2 mm (lámina 162, 31).

Nº 696: fragmento de cuerpo inferior de forma triangular de ídolo violín sobre varilla de hueso de sección rectangular. Mide: 32 x 19 x 2 mm (lámina 162, 32).

Nº 697: fragmento de cuerpo triangular de ídolo violín sobre varilla de hueso de sección biconvexa. Mide 30 x 19 x 2,5 mm (lámina 162, 33).

Nº 698: fragmento triangular de un ídolo violín sobre placa de hueso de sección transversal planoconvexa. Mide 58 x 25 x 3,5 mm (lámina 167, 2).

Metal**5. Puntas Palmela:**

Nº 699: Punta Palmela, con hoja de sección transversal biconvexa y pedicelo de sección rectangular. De cobre o bronce. No la hemos podido ver (BERNABEU AUBAN, 1984, Fig. 59; SIMÓN GARCÍA, 1998, Fig. 63, 7).

7. Aretes:

Nº 700: arete de bronce, compuesto por una lámina de sección plano convexa, con los extremos superpuestos. Tiene un espesor de 6 mm (lámina 164, 50) (SIMÓN GARCÍA, 1998, Fig. 63, 5)

Nº 701: arete de cobre o bronce formado por una lámina de sección oval. Es abierto y tiene un espesor de 2 mm (lámina 164, 52) (SIMÓN GARCÍA, 1998, Fig. 63, 3)

Nºs 702-703: dos anillos de plata formados por láminas de extremos apuntados y de sección circular. Uno está abierto y el otro cerrado. Tienen un espesor de 1 mm (lámina 164, 53-54) (SIMÓN GARCÍA, 1998, Fig 63, 1 y 2).

Nº 704-705: dos aretes de plata sobre láminas de sección rectangular de 1 mm de espesor (lámina 161, 7-8).

Nº 706: fragmento de arete de cobre de sección elipsoidal. Tiene 5 mm de espesor (lámina 164, 51) (SIMÓN GARCÍA, 1998, Fig. 63, 4).

Cerámica: además de los vasos referenciados a continuación se documenta en los fondos del Museo de Prehistoria un importante conjunto de vasos y fragmentos asimilables a momentos avanzados de la Edad del Bronce: bases planas, una de ellas con una impresión de cestería; formas troncocónicas y elipsoides; grandes vasos con mamelones; y vasos con decoración incisa, excisa o impresa. Es evidente que, a falta de datos de índole estratigráfica, no deja de ser posible que algunos de los recipientes que más adelante se relacionan también pudieran tener una cronología propia del Bronce Final.

Cerámica:**1. Cerámica lisa:****Formas:****Clase A. Simples:****Grupo I. Esférico:****Tipo I. Esférico:**

Nº 707: vaso de la subvariante A.I.1.1.1.a. con el labio redondeado. Pasta compacta de color gris oscuro con desengrasante calizo pequeño grande. Ambas superficies espatuladas de color gris. Mide D = 93, h = 42 y e = 45 mm (lámina 176, 11).

Nº 708: vaso de la subvariante A.I.1.1.1.d. con el labio redondeado. Pasta compacta gris con desengrasante calizo pequeño y abundante. Ambas superficies alisadas de color marrón claro. Mide 76 mm de Db, 80 mm de D, 80 mm de h y 13 mm de e. (lámina 162, 37).

Tipo 2. Semiesférico:

Nº 709: fragmento de borde y cuerpo de un vaso de la subvariante A.I.2.1.1.a. con el labio apuntado. Pasta compacta de tonalidad pardusca grisácea oscura y desengrasante calizo, mediano, abundante y visible en superficie. Color pardo grisáceo en ambas superficies. Se conserva alrededor de un cuarto del vaso. Mide D = 93 mm, h = 42 mm y e = 45 mm (lámina 174, 3).

Nº 710: fragmento de borde y cuerpo de un vaso de la subvariante A.I.2.1.1.a. con el labio apuntado. Pasta compacta de tonalidad gris clara y desengrasante calizo mediano y abundante. Color gris en ambas superficies. Mide 88 x 58 x 8 mm. D = 322 mm (lámina 179, 5).

Nº 711: fragmento de borde y cuerpo de un vaso de la subvariante A.I.2.1.1.a. con el labio recto. Pasta compacta de tonalidad marrón oscura con desengrasante calizo fino mediano visible en superficie. Ambas superficies alisadas de tonalidad parda la interior y marrón negra la exterior. Mide 68 x 43 x 9 mm. D = 200 (lámina 178, 1).

Nº 712: fragmento de borde y cuerpo de un vaso de la subvariante A.I.2.1.1.a. con el labio apuntado. Pasta compacta de tonalidad gris con desengrasante calizo mediano visible en el exterior. Ambas superficies alisadas, siendo la interior de color negro y la exterior gris marrón. Mide 72 x 61 x 7 mm D = 260 mm (lámina 180, 6).

Nº 713: fragmento de borde y cuerpo de un vaso de la subvariante A.I.2.1.1.a. con el labio redondeado. Pasta compacta de tonalidad marrón oscura con desengrasante calizo grueso. La superficie interior alisada de color gris marrón y la exterior espatulada de color marrón. Mide 74 x 68 x 11 mm D = 280 mm. (lámina 179, 4).

Nº 714: fragmento de borde y cuerpo de un vaso de la subvariante A.I.2.1.1.a. con el labio redondeado. Pasta compacta de tonalidad negra marrón con desengrasante calizo pequeño grande. Ambas superficies alisadas de color marrón. Mide 48 x 24 x 7 mm D = 200 mm (lámina 177, 5).

Nº 715: fragmento de borde y cuerpo de un vaso de la subvariante A.I.2.1.1.a. con el labio redondeado. Pasta compacta de color negro con desengrasante calizo pequeño mediano. Ambas superficies alisadas de tonalidad grisea. Mide 59 x 33 x 7 mm D = 160 mm (lámina 181, 5).

Nº 716: fragmento de borde y cuerpo de un vaso de la subvariante A.I.2.1.1.a. con el labio redondeado. Pasta compacta de color gris con desengrasante calizo pequeño mediano. Ambas superficies alisadas de color negro. Mide 45 x 28 x 7 mm D = 160 mm (lámina 177, 1).

Nº 717: fragmento de borde y cuerpo de un vaso de la subvariante A.I.2.1.1.a. con el labio redondeado. Pasta compacta de color marrón oscuro con desengrasante calizo pequeño mediano. Ambas superficies alisadas de color marrón oscuro. Mide 49 x 34 x 7 mm D = 160 mm (lámina 177, 2).

Nº 718: fragmento de borde y cuerpo de un vaso de la subvariante A.I.2.1.1.a. con el labio redondeado. Pasta compacta de color marrón con desengrasante calizo pequeño grande. Ambas superficies espatuladas de color marrón oscuro. Mide 38 x 25 x 6 mm D = 180 mm (lámina 177, 3).

Nº 719: fragmento de borde y cuerpo de un vaso de la subvariante A.I.2.1.1.a. con el labio redondeado. Pasta compacta de color marrón oscuro con desengrasante calizo pequeño grande. Ambas superficies con engobe negro. Mide 51 x 37 x 6 mm D = 180 mm (lámina 178, 3).

Nº 720: fragmento de borde y cuerpo de un vaso de la subvariante A.I.2.1.1.a. con el labio plano. Pasta compacta de tonalidad negruzca con desengrasante calizo mediano. Ambas superficies de color marrón oscuro y sin tratar. Mide 41 x 38 x 7 mm D = 280 mm (lámina 175, 3).

Nº 721: fragmento de borde y cuerpo de un vaso de la subvariante A.I.2.1.1.a. con el labio plano. Pasta compacta de color marrón con desengrasante calizo pequeño grande. Ambas superficies alisadas de color negro. Mide 42 x 32 x 5 mm D = 140 mm (lámina 176, 5).

Nº 722: fragmento de borde y cuerpo de un vaso de la subvariante A.I.2.1.1.a. con el labio redondeado. Pasta compacta de color gris con desengrasante calizo pequeño grande. Ambas superficies alisadas de color negro. Mide 33 x 27 x 6 mm D = 140 mm (lámina 176, 2).

Nº 723: fragmento de borde y cuerpo de un vaso de la subvariante A.I.2.1.1.a. con el labio redondeado. Pasta compacta de color marrón gris con desengrasante calizo pequeño mediano. Ambas superficies alisadas de color marrón gris. Mide 42 x 40 x 6 mm. D = 160 mm (lámina 176, 10).

Nº 724: fragmento de borde y cuerpo de un vaso de la subvariante A.I.2.1.1.c. con el labio redondeado. Pasta compacta de color gris oscuro con desengrasante calizo pequeño grande. Ambas superficies espatuladas de color marrón gris. Mide 45 x 27 x 6 mm. D = 130 mm (lámina 176, 4).

Nº 725: fragmento de borde y cuerpo de un vaso de la subvariante A.I.2.1.1.a. con el labio redondeado. Pasta compacta de color marrón con desengrasante calizo pequeño grande. Ambas superficies alisadas de color marrón. Mide 56 x 55 x 7 mm. D = 160 mm (lámina 176, 9).

Nº 726: fragmento de borde y cuerpo de un vaso de la subvariante A.I.2.1.1.a. con el labio redondeado y pequeño mamelón junto al borde. Pasta compacta de color negro con desengrasante calizo pequeño grande. Ambas superficies alisadas de color marrón. Mide 44 x 43 x 7 mm. D = 140 mm (lámina 176, 1).

Nº 727: fragmento de borde y cuerpo de un vaso de la subvariante A.I.2.1.?.a con el labio apuntado. Pasta compacta de color marrón oscuro con desengrasante calizo pequeño grande. Ambas superficies alisadas de color negro la interior y gris la exterior. Mide 38 x 28 x 6 mm. D= 140 mm (lámina 178, 4).

Nº 728: fragmento de borde y cuerpo de un vaso de la subvariante A.I.2.1.?.a con el labio redondeado. Pasta compacta de color negro con desengrasante calizo pequeño grande. Ambas superficies espatuladas de color marrón. Mide 42 x 32 x 7 mm. D= 140 mm (lámina 178, 5).

Nº 729: fragmento de borde y cuerpo de un vaso de la subvariante A.I.2.1.?.a con el labio redondeado. Pasta compacta de color gris con desengrasante calizo pequeño mediano. Ambas superficies alisadas de color marrón. Mide 50 x 36 x 7 mm. D= 200 mm (lámina 177, 8).

Nº 730: fragmento de borde y cuerpo de un vaso de la subvariante A.I.2.1.?.a con el labio redondeado. Pasta compacta de color marrón con desengrasante calizo grande. Ambas superficies alisadas de color negro la interior y marrón la exterior. Mide 33 x 33 x 7 mm. D= 160 mm (lámina 174, 10).

Nº 731: fragmento de borde y cuerpo de un vaso de la subvariante A.I.2.1.?.a con el labio redondeado. Pasta compacta de color negro con desengrasante calizo pequeño mediano. Ambas superficies de color negro sin tratar. Mide 47 x 38 x 8 mm. D= 320 mm (lámina 179, 1).

Nº 732: fragmento de borde y cuerpo de un vaso de la subvariante A.I.2.1.?.a con el labio recto. Pasta compacta de color negro con desengrasante calizo grueso. Ambas superficies de color negro sin tratar. Mide 39 x 34 x 7 mm. D= 300 mm (lámina 179, 2).

Nº 733: fragmento de borde y cuerpo de un vaso de la subvariante A.I.2.1.?.a con el labio redondeado. Pasta compacta de color gris con desengrasante calizo grande. Ambas superficies espatuladas de color marrón oscuro. Mide 47 x 43 x 7 mm. D= 300 mm (lámina 179, 3).

Nº 734: fragmento de borde y cuerpo de un vaso de la subvariante A.I.2.1.?.a con el labio redondeado. Pasta compacta de color negro con desengrasante calizo grande. Ambas superficies alisadas de color pardo. Mide 45 x 36 x 5 mm. D= 120 mm (lámina 178, 7).

Nº 735: fragmento de borde y cuerpo de un vaso de la subvariante A.I.2.1.?.a con el labio redondeado. Pasta compacta de color gris con desengrasante calizo mediano. Ambas superficies con restos de engobe negro. Mide 43 x 42 x 6 mm. D= 140 mm (lámina 174, 9).

Nº 736: fragmento de borde y cuerpo de un vaso de la subvariante A.I.2.1.?.a con el labio redondeado. Pasta compacta de color negro y marrón con desengrasante calizo grande. Ambas superficies alisadas de color negro la interior y marrón clara la exterior. Mide 31 x 27 x 6 mm. D= 120 mm (lámina 174, 1).

Nº 737: fragmento de borde y cuerpo de un vaso de la subvariante A.I.2.1.?.a con el labio redondeado. Pasta compacta de color marrón con desengrasante calizo pequeño mediano. Ambas superficies alisadas de color negro la interior y marrón

la exterior. Mide 44 x 33 x 7 mm. D= 140 mm (lámina 178, 8).

Nº 738: vaso de la subvariante A.I.2.1.1.a con el labio plano. Pasta compacta de color gris oscuro con desengrasante calizo pequeño. Ambas superficies alisadas de color. D= 120 mm., e = 6 mm y h = 52 mm (lámina 176, 7).

Nº 739: fragmento de borde y cuerpo de un vaso de la subvariante A.I.2.1.?.c con el labio recto oblicuo hacia el interior. Pasta compacta de color negruzco rojizo con desengrasante calizo mediano. Superficies sin tratar de color negruzco rojizo. Mide 76 x 64 x 6 mm D= 360 mm (lámina 175, 4).

Nº 740: fragmento de borde y cuerpo de un vaso de la subvariante A.I.2.1.?.a con el labio redondeado. Pasta compacta de color gris con desengrasante calizo pequeño grande, visible en superficie. Ambas superficies alisadas de color marrón con manchas negras. Mide 35 x 68 x 6 mm. D= 140 mm (lámina 176, 8).

Nº 741: fragmento de borde y cuerpo de un vaso de la subvariante A.I.2.1.?.c con el labio recto. Pasta compacta de color negro con desengrasante calizo pequeño mediano. Ambas superficies tratadas, la interior negra, alisada y la exterior marrón parda, espatulada. Mide 72 x 58 x 7 mm. D= 228 mm (lámina 180, 2).

Nº 742: fragmento de borde y cuerpo de un vaso de la subvariante A.I.2.1.?.a con el labio redondeado. Pasta compacta de color marrón con desengrasante calizo pequeño grande. Ambas superficies bruñidas, la interior de color marrón y la exterior de color negro. Mide 135 x 89 x 8 mm. D= 220 mm (lámina 180, 1).

Nº 743: fragmento de borde y cuerpo de un vaso de la subvariante A.I.2.1.?.a con el labio recto oblicuo hacia el interior. Pasta compacta de color gris con desengrasante calizo pequeño mediano. Ambas superficies tratadas, la interior negra alisada y la exterior marrón parda espatulada. Mide 89 x 52 x 5 mm. D= 90 mm (lámina 174, 2).

Nº 744: fragmento de borde y cuerpo de un vaso de la subvariante A.I.2.1.?.a con el labio plano. Pasta compacta de color negro con desengrasante cuarcítico pequeño grande, visible en superficie. Ambas superficies tratadas, la interior gris oscuro alisada y la exterior marrón espatulada. Mide 62 x 49 x 7 mm. D= 200 mm (lámina 177, 4).

Nº 745: fragmento de borde y cuerpo de un vaso de la subvariante A.I.2.1.?.a con el labio plano. Pasta compacta de color marrón con desengrasante calizo pequeño mediano. Ambas superficies alisadas de color marrón claro. Mide 50 x 48 x 9 mm. D= 300 mm (lámina 175, 1).

Nº 746: fragmento de borde y cuerpo de un vaso de la subvariante A.I.2.1.?.a con el labio redondeado. Pasta compacta de color negro con desengrasante calizo pequeño mediano. Ambas superficies alisadas de color marrón la interior y gris-negro la exterior. Mide 38 x 35 x 8 mm. D= 180 mm (lámina 177, 6).

Nº 747: fragmento de borde y cuerpo de un vaso de la subvariante A.I.2.1.?.c con el labio redondeado. Pasta compacta de color marrón con desengrasante calizo pequeño grande. Ambas superficies alisadas de color marrón. Mide 75 x 50 x 9 mm. D= 329 mm (lámina 175, 2).

Nº 748: fragmento de borde y cuerpo de un vaso de la subvariante A.I.2.1.?.a. con el labio redondeado. Pasta compacta de color marrón claro con desengrasante calizo mediano grande. Ambas superficies alisadas de color negruzco. Mide 35 x 29 x 7 mm. D= 140 mm (lámina 178, 6).

Nº 749: fragmento de borde y cuerpo de un vaso de la subvariante A.I.2.1.?.c. con el labio apuntado. Pasta compacta de color negro con desengrasante calizo pequeño grande. Ambas superficies alisadas de color marrón. Mide 51 x 42 x 6 mm. D= 105 mm (lámina 174, 6).

Nº 750: fragmento de borde y cuerpo de un vaso de la subvariante A.I.2.1.?.a. con el labio redondeado. Pasta compacta de color gris oscuro con desengrasante calizo pequeño grande. Ambas superficies espatuladas de color gris negro. Mide 65 x 57 x 7 mm. D= 160 mm (lámina 178, 2).

Nº 751: fragmento de borde y cuerpo de un vaso de la subvariante A.I.2.1.?.a. con el labio biselado interno. Pasta compacta de color marrón oscura con desengrasante calizo pequeño grande. Ambas superficies alisadas de color negro la interior y marrón la exterior. Mide 43 x 39 x 6 mm. D= 80 mm (lámina 174, 8).

Nº 752: fragmento de borde y cuerpo de un vaso de la subvariante A.I.2.1.?.a. con el labio redondeado. Pasta compacta de color marrón con desengrasante calizo pequeño grande. Ambas superficies alisadas de color marrón oscuro. Mide 43 x 40 x 7 mm. D= 140 mm (lámina 176, 3).

Nº 753: fragmento de borde y cuerpo de un vaso de la subvariante A.I.2.1.?.c. con el labio redondeado. Pasta compacta de color negro con desengrasante calizo pequeño mediano. Ambas superficies bruñidas y con el mismo color que la pasta. Mide 35 x 25 x 4 mm. D= 100 mm (lámina 176, 6).

Nº 754: fragmento de borde y cuerpo de un vaso de la subvariante A.I.2.1.?.a. con el labio redondeado. Pasta compacta de color gris con desengrasante calizo pequeño grande. Ambas superficies alisadas de color gris. Mide 50 x 45 x 7 mm. D= 240 mm (lámina 177, 7).

Nº 755: fragmento de borde y cuerpo de un vaso de la subvariante A.I.2.1.?.a. con el labio plano. Pasta compacta de color marrón con desengrasante calizo pequeño grande. Ambas superficies espatuladas de color marrón. Mide 36 x 33 x 7 mm. D= 240 mm (lámina 180, 4).

Nº 756: fragmento de borde y cuerpo de un vaso de la subvariante A.I.2.1.?.a. con el labio redondeado. Pasta compacta de color negro con desengrasante calizo pequeño grande. Ambas superficies alisadas de color marrón. Mide 40 x 25 x 7 mm. D= 240 mm (lámina 180, 5).

Nº 757: fragmento de borde y cuerpo de un vaso de la subvariante A.I.2.1.?.a. con el labio apuntado. Pasta compacta de color gris con desengrasante calizo grande. Ambas superficies alisadas de color gris. Mide 30 x 25 x 4 mm. D= 80 mm (lámina 174, 7).

Nº 758: fragmento de borde y cuerpo de un vaso de la subvariante A.I.2.1.?.a. con el labio apuntado. Pasta compacta de color marrón clara con desengrasante calizo grande. Ambas superficies alisadas de color pardo. Mide 39 x 32 x 6 mm. D= 100 mm (lámina 174, 4).

Nº 759: fragmento de borde y cuerpo de un vaso de la subvariante A.I.2.1.?.a. con el labio redondeado. Pasta compacta de color marrón con desengrasante calizo grande. Ambas superficies alisadas de color pardo. Mide 25 x 25 x 5 mm. D= 80 mm (lámina 174, 5).

Nº 760: fragmento de borde y cuerpo de un vaso de la subvariante A.I.2.1.?.a. con el labio redondeado. Pasta compacta de color negro con desengrasante calizo grueso. Ambas superficies alisadas de color negruzco. Mide 28 x 27 x 6 mm. D= 120 mm (lámina 181, 4).

Nº 761: fragmento de borde y cuerpo de un vaso de la subvariante A.I.2.1.?.a. con el labio apuntado. Pasta compacta de color marrón oscuro con desengrasante calizo pequeño mediano. Ambas superficies espatuladas de color marrón. Mide 26 x 23 x 6 mm D = 120 (lámina 181, 3).

Nº 762: fragmento de borde y cuerpo de un vaso de la subvariante A.I.2.1.?.a. con el labio redondeado. Pasta compacta de color negruzco rojizo con desengrasante calizo mediano. Presenta un pequeño mamelón junto al borde. Ambas superficies sin tratar con la misma coloración que la pasta. Mide 92 x 77 x 8 mm (lámina 181, 2).

Nº 763: fragmento de borde y cuerpo de un vaso de la subvariante A.I.2.1.?.a. con el labio redondeado. Pasta compacta de color negro con desengrasante cuarcítico pequeño mediano, visible en la superficie. Ambas superficies alisadas de color gris la interior y marrón la exterior. Mide 53 x 42 x 68 mm. D= 160 mm (lámina 181, 6).

Nº 764: fragmento de borde y cuerpo de un vaso de la subvariante A.I.2.1.?.a. con el labio redondeado. Pasta compacta de color negro con desengrasante calizo pequeño mediano. Ambas superficies alisadas de tonalidad gris negruzca. Mide 59 x 33 x 7 mm D= 160 mm (lámina 181, 5).

Grupo II. Elipsoide horizontal:

Tipo 1. Elipsoide horizontal:

Nº 765: fragmento de borde y cuerpo de un vaso de la subvariante A.II.1.1.?. a. con el labio biselado interno. Pasta compacta de color gris con desengrasante calizo pequeño grande. Ambas superficies espatuladas de color negra la interior y parda la exterior. Mide 100 x 79 x 7 mm. Db = 160 mm (lámina 180, 3).

Nº 766: fragmento de borde y cuerpo de un vaso de la subvariante A.II.1.1.?.a. con el labio recto. Pasta compacta de color negra con desengrasante calizo pequeño grande. Ambas superficies tratadas, la interior marrón alisada y la exterior marrón espatulada. Mide 68 x 45 x 9 mm. D = 280 mm (lámina 181, 1).

FAUNA:

- (2353-2354) Dos colmillos de *Sus scrofa* . Existen 54 más sin sigla.

- en general se documenta fauna muy deteriorada de lepóridos, suidos y ovicápridos, dándose varios molares de estos últimos y de *Equus caballus*.

MALACOFUNA:

- (2357 y 2355) Conchas de *Glycymeris gaditanus*.

- Dos conchas de *Theodoxus fluviatilis*.

- una fragmento de *Glycymeris gaditanus* y otro de *Acanthocardia edulis*.

BIBLIOGRAFÍA:

BALLESTER TORMO, 1946 y 1949; BERNABEU AUBÁN, 1979b y 1984; CAMPILLO VALERO, 1976; FUSTÉ ARA, 1957; LLOBREGAT CONESA, 1962; MARTÍ OLIVER, 1981; PERICOT, 1950; RINCÓN DE ARELLANO y FENOLLOSA, 1949; RIQUET, 1953, SIMÓN GARCÍA, 1998.

131. COVA DEL FUM.

Alicante (El Camp d'Alacant)

COORDENADAS GEOGRÁFICAS: 38° 40' 10" N 3° 06' 22" E (M)

COORDENADAS UTM: 709966.79 4282931.16

EXCAVACIÓN: fue prospectada por J. Carbonell y V. Bernabeu en 1958, excavándola casi en su totalidad en 1963. La cavidad había sido sometida con anterioridad a continuas violaciones. A finales del siglo pasado (1884-1885) fue vaciada parcialmente.

MATERIAL: en gran parte perdido o en manos de colecciones particulares a las que no hemos tenido acceso. Existe un buen lote de piezas en el Museo Arqueológico Provincial de Alicante que se completan con unos cuantos objetos que posee J. Carbonell.

INHUMACIONES: en las fuentes documentales que hemos manejado (diario de excavación de J. Carbonell y resumen

mecanografiado realizado por el mismo) se menciona la existencia de huesos humanos en buena cantidad lo que permite calificar al yacimiento como cavidad de enterramiento múltiple. En la excavación de 1963 se encontraron en el sector B ó 2 77 dientes humanos y varios fragmentos de cráneo humano debajo de la denominada «ventana» en la planta. En el resto de la cavidad se menciona el encuentro de «algún que otro hueso» siempre por encima de los 70 cm de profundidad. Desgraciadamente no se conserva ninguno, no pudiéndose determinar el número mínimo de inhumados.

GENERALIDADES:

La cueva se ubica en una de las laderas de la sierra de El Fontcalent, a unos 250 m. Sobre el nivel del mar. Se trata de una cavidad pequeña de 6 m de profundidad por 5 m de anchura y 2,5 m de altura máxima que toma el nombre de las huellas de humo que se observan en las paredes y techo. En su interior presenta formaciones calizas destruidas. Su entrada se orienta a poniente y es de forma casi redonda configurando una abertura de unos 2 m de diámetro. Aparte de la misma se observan dos oquedades. La primera estaba cubierta por piedras, tratándose de un agujero pequeño que se ubica a ras del suelo y al lado de la entrada. La segunda también estaba cubierta por una gran piedra. Es más grande (70 x 60 cm) emplazándose a unos tres metros a la derecha del acceso principal a la cavidad.

El suelo no era plano sino que buzaba hacia el centro y la pared derecha (según la entrada). Cuando se inician los trabajos de J. Carbonell la cavidad presentaba aproximadamente en la parte central una zanja de 2 m de largo, 1 m de anchura y otro de profundidad, producida por las intervenciones anteriores de las que solamente se conoce a los causantes de una de ellas. Según las notas del diario de la intervención de 1963 y del resumen que de la misma mecanografió J. Carbonell parece que en torno a 1884 la cavidad fue excavada por dos jóvenes de los que se menciona a Antonio Lorca Belda, quien en 1958 contaba con 86 años de edad. En esa fecha lo entrevistaron J. Carbonell y V. Bernabeu. Por el contenido de la conversación (referido por J. Carbonell) parece que fue A. Lorca quien siendo un joven pastor consideró que la cavidad pudo contener algún tesoro, lo que le impulsó a excavarla en compañía de un amigo mayor sin obtener resultados para sí mismo. Sin embargo A. Lorca sospechaba que su compañero de trabajo había tenido mejor suerte y que le había ocultado su hallazgo ya que inmediatamente después de su intervención éste había comprado enseres de cierto valor²⁴⁵. Lo importante del relato de A. Lorca es que junto con su compañero encuentra «huesos, cráneos y mandíbulas» que se vuelven más frecuentes conforme ahondan. Su número debió ser cuantioso por cuanto que se recoge la siguiente expresión del compañero de A. Lorca: «ya no puedo más, no resisto más huesos».

En una primera visita J. Carbonell y V. Bernabeu encontraron un fragmento lámina de sílex con retoque y otro de

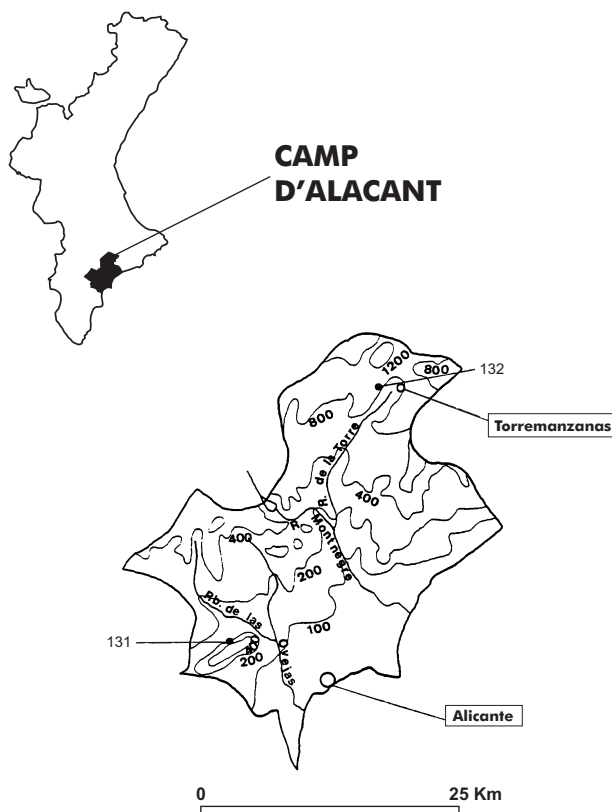


Figura 92. Mapa de distribución de los yacimientos en la comarca de El Camp d'Alacant.

245. Sin descartar el hallazgo de algo valioso (por ejemplo, varias monedas si se considera que posteriormente se halló una) no hay que perder la perspectiva de que es posible que A. Lorca quisiera impresionar con su narración a J. Carbonell y V. Bernabeu que por entonces contaban con sólo 12 ó 13 años de edad.

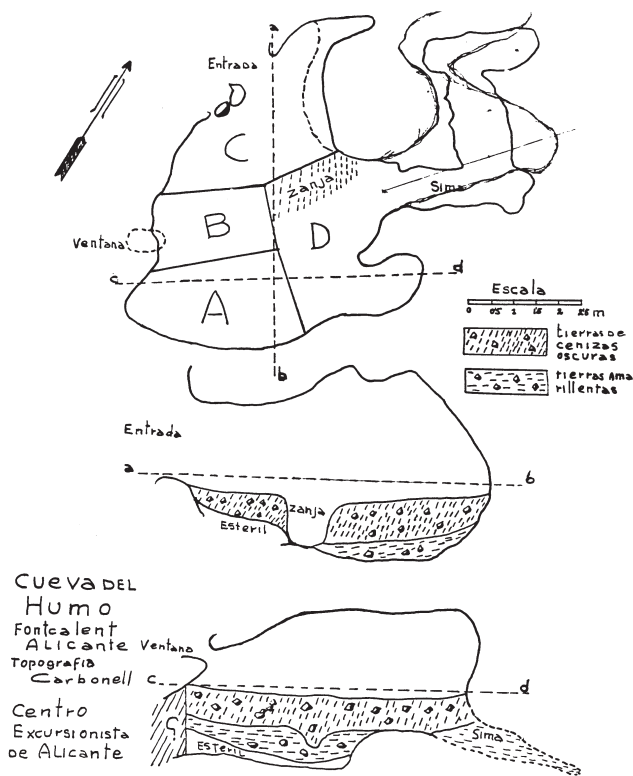


Figura 93. Planta y secciones de la Cova del Fum según J. Carbonell (Inédita, realizada antes de la excavación).

cerámica a mano, hallazgos que motivaron la realización posterior de la excavación de 1963 en la que participaron diversos miembros del Centro Excursionista de Alicante con los que se pudo extraer la buena cantidad de piedras que afloraron durante los trabajos y la tierra para ser cribada en el exterior y con los que se contó para construir un muro de contención para la retención de la tierra cribada.

La primera tarea que se plantearon fue la de la limpieza de la cavidad lo que comenzaron por la misma zanja donde empezaron a encontrar huesos humanos para después dirigirse hacia la pared de la izquierda (según la entrada) en donde determinaron la existencia de una oquedad que ellos denominaron *sima* que constituye la parte más baja de la cavidad donde apareció el elemento de adorno nº 37 entre otros materiales y bastantes huesos que, como los extraídos de la zanja y de un montón de tierra que se determinaba debajo de la oquedad denominada en el croquis *ventana*, no fueron siglados. Al parecer toda la parte izquierda de la cavidad estaba revuelta y por ese motivo se englobó en un solo sector o sector 4 (en la planta, D). Para el resto de la cavidad se consideraron, sin tomar como referencia eje alguno, tres sectores que desde la entrada son el C (ó 3), el B (ó 2) y al fondo el A (ó 1) de carácter irregular²⁴⁶.

246. Para la identificación de las especies en la fauna y en los útiles óseos se ha contado con el asesoramiento de D. Miguel Benito.

Cueva del Humo - Font Calent - Alicante

Topografía: J. Carbonell.

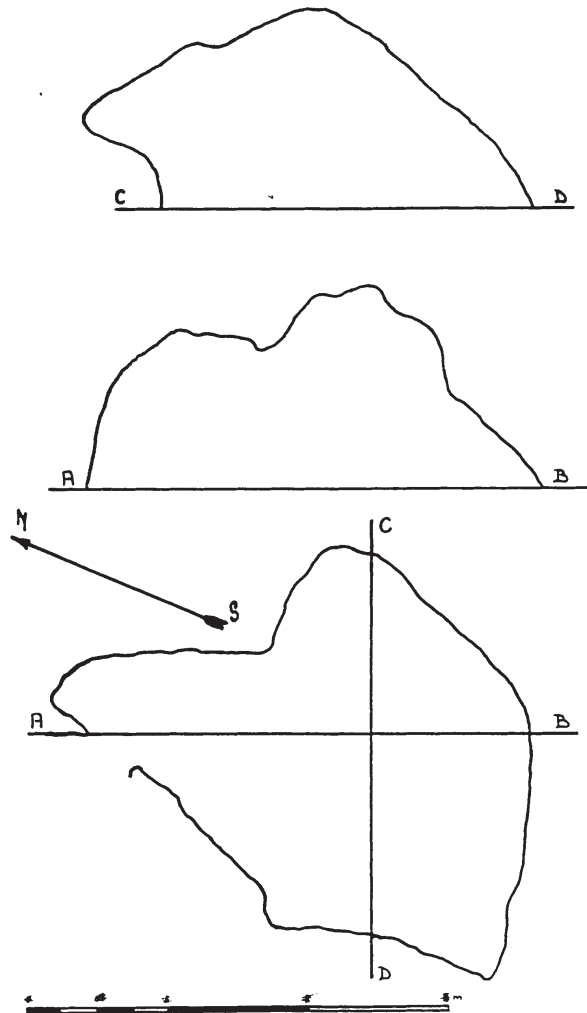


Figura 94. Planta de la Cova del Fum con sectores y secciones con croquis estratigráfico según J. Carbonell. (Inéditas, realizadas después de la excavación).

A partir de ello la intervención pretendió ser más profesional²⁴⁷ bajando en capas de más o menos 10 cm, apareciendo en el sector de la entrada (C) a partir 50 cm de profundidad una tierra amarillenta estéril. En los otros dos sectores se profundizó más encontrando materiales hasta 1,40 m de profundidad. En una zona no determinada de ambos sectores se realizó una cata que, alcanzando los 1,90 m, permitió descubrir el fondo la cavidad sin encontrar nuevos materiales. Al

247. Por la forma y el trazado de estos sectores es dudoso que el S.I.P. siguiera de cerca esta intervención tal y como se sugiere en el resumen mecanografiado de J. Carbonell.

parecer los excavadores dejaron un *testigo* sin excavar junto a la pared derecha de la cavidad. En el sector revuelto (D ó 4) se determinó la roca del fondo a 70 cm de profundidad.

De forma general se especifican las siguientes capas:

– superficial, 8 cm.

– tierras oscuras con cenizas y piedras con materiales muy revueltos (cerámicas, sílex, restos humanos y cuentas de collar de «muchos tipos»), 8-70 cm. En la documentación consultada se designa a este tramo con la denominación de «nivel superior».

– tierra amarilla. Sin cerámica. Sílex en abundancia y «punzones de hueso», 70-100 cm. A partir de 1,00 m la tierra se vuelve otra vez oscura hasta los 1,40 m sin que se mencionen cambios en el material. En la documentación consultada se designa a este tramo con la denominación de «nivel inferior».

– 1,40-1,90 m. estéril.

Además de que el sedimento presentaba una inclinación hacia la pared derecha parece que en su parte central se determinaba un hoyo haciendo llegar el primer nivel de tierras oscuras hasta 1,30 m. Dentro del mismo se recogieron dos puntas de flecha.

En lo que se refiere al material, lo más abundante resultó ser el sílex encontrando 2600 unidades «con o sin señales de haber sido trabajado». De tan importante suma se seleccionan y numeran con la sigla «s» (antes del número) 340 unidades procedentes de los sectores 1, 2 y 3, recogiendo sin numerar 160 unidades en el sector 4.

En la documentación consultada se especifica sin clasificar los elementos que se encuentran por capas en los sectores 1, 2 y 3.

De manera menos precisa, la documentación consultada también hace referencia a la ubicación de otros elementos. Entre los objetos de adorno se especifica que casi todas las cuentas de collar aparecieron en el «nivel superior» (hasta 70 cm de profundidad) y en el fondo de la «sima», quedando en el «inferior» solamente conchas perforadas (de *Cardium*) y conchas de *Dentalium*. Concretamente, estos elementos se hallaron entre los 100 y los 140 cm distribuidos en los sectores 1 ó A y 2 ó B. Entre 120 y 130 cm se documentó una concha que hemos considerado de *Theodoxus*.

En lo que se refiere a los elementos de adorno hallados en el «nivel superior» se detalla el encuentro de conchas perforadas que de manera genérica deben asimilarse a la familia *Gastropoda* en los primeros 20 cm de los sectores 2 ó B y 3 ó C, lo que resulta contradictorio con el cuadro que más abajo se expone donde no se anota la presencia de «caracolitos» en esas capas.

El fragmento de brazaletes se señala en los primeros 10 cm del sector 3 ó C y los dos dientes perforados y la cuenta bitroncocónica con decoración acanalada aparecieron en el fondo de la unidad considerada como sima en el sector 4 ó D.

Resulta destacable el hallazgo junto a la entrada, en los primeros 30 cm del sector 3 ó C y alrededor de una gran piedra de las cuentas en mármol n°s 15 a 18 por cuanto que po-

SECTOR 1 (A)

0-10 cm	46 unidades. Se numeran 6 (s2, s3, s15, s9, s16, s21).
10-20 cm	48 unidades. Se numera 1 (s4).
20-30 cm	41 unidades. Sin numerar.
30-40 cm	35 unidades. Sin numerar.
40-50 cm	25 unidades. Sin numerar.
50-60 cm	56 unidades. Se numeran 2 (s6, s7).
60-70 cm	78 unidades. Se numera 1 (s8)
70-80 cm	108 unidades. Se numeran 9 (s14, s22-s 29) («cambia la coloración de la tierra»).
80-90 cm	125 unidades. Se numeran 7 (s1, s5, s10-s 13, s 30).
90-100 cm	84 unidades. Se numeran 17 (s20, s 31, s50 s 64)
100-110 cm	151 unidades. Se numeran 26 (s17-s19, s32-s34, s65-s84).
110-120 cm	138 unidades. Se numeran 30 (s22, s35-s37, s40, s85-s109).
120-130 cm	51 unidades. Se numeran 14 (s38-s41, s110-s119).
130-140 cm	42 unidades, una de tamaño muy grande. Se numeran 11 (s42-s49, s120-s122).

La numeración no consecutiva de los elementos referidos indica que en este sector se numeraron las piezas después de ser excavado en su totalidad. A nuestro juicio es posible que por ello se pudieran cometer errores en la relación.

SECTOR 2 (B)

0-20 cm	35 unidades. Se numeran 15 (s123-s137).
20-30 cm	14 unidades. Se numeran 2 (s138, s139).
30-40 cm	15 unidades. Se numeran 2 (s140, s141).
40-50 cm	24 unidades. Se numeran 7 (s143-s149).
50-62 cm	64 unidades. Se numeran 24 (s150-s173).
62-75 cm	66 unidades. Se numeran 23 (s174-s196).
75-90 cm	80 unidades. Se numeran 41 (s197-s228 y s323-s331).
90-100 cm	95 unidades. Se numeran 23 (s229-s251).
100-110 cm	57 unidades. Se numeran 28 (s252-s272 y s332-s338).
110-120 cm	53 unidades. Se numeran 14 (s339, s273--285).
120-180 cm	estéril.

SECTOR 3 (C)

0-10 cm	14 unidades. Sin numerar.
10-20 cm	14 unidades. Se numeran 4 (s306-s309).
20-30 cm	7 unidades. Sin numerar.
30-40 cm	2 unidades. Se numeran 2 (s310-s311).
40-50 cm	22 unidades. Se numeran 9 (s312-s320). Tierra negra y amarilla mezclada.

dían considerarse de un único collar tal y como se sugiere en la documentación. En lo que se refiere a las demás cuentas de collar se anota que aparecieron en mayor número en el sector 4 ó D que en los otros si bien parece que también fueron numerosas en la parte central de la cavidad que se incluye dentro del sector 1 ó A. Es aquí donde se encontró la cuenta cuadrada nº 4 y la discoidal de cristal de roca nº 3 en la capa comprendida entre los 10 y los 20 cm de profundidad. En el mismo sitio pero a mayor profundidad (40-50 cm) se encontró la cuenta discoidal en piedra negra nº 2. La cuenta triangular mencionada en la documentación apareció en la capa comprendida entre los 60 y los 75 cm del sector B ó 2.

En el texto mecanografiado elaborado por J. Carbonell se apunta la siguiente distribución de cuentas discoidales y «caracolitos» en un cuadro que titula «Relación de la procedencia de los collares» refiriéndose seguramente con este término a las conchas perforadas de la familia *Gastropoda*. Hay que hacer notar que las profundidades de las capas que se refieren no coinciden del todo con las apuntadas para el sílex.

	SECTOR 1		SECTOR 2		SECTOR 3	
	D	C	D	C	D	C
0-10 cm	66	15	6	1	10	–
10-20 cm	89	4	–	–	6	–
20-30 cm	88	16	3	–	1	1
30-40 cm	42	4	–	–	3	–
40-50 cm	31	3	2	–	–	–
50-60 cm	34	2	2	2	–	–
60-70 cm	17	1	–	–	–	–
70-80 cm	9	1	–	–	–	–
80-90 cm	11	3	5	–	–	–

D: cuentas discoidales
C: «caracolitos»

De su lectura se deduce una mayor presencia de estos elementos en el sector del fondo de la cavidad, seguramente por su estado de menor revuelto.

La no mención en el cuadro de las conchas que componen los «collares» que en la documentación se refieren como encontrados en los primeros 20 cm de los sectores 1 y 2, podría indicar errores en la propia documentación o bien que en la misma hubieran sido tratados de manera independiente.

También existen referencias de la situación de los materiales en piedra pulimentada, hueso y cerámica. Por las cotas que se señalan se determinan ciertas diferencias en la distribución de los materiales según los niveles que se anotan en la documentación. En lo que se refiere a la piedra pulimentada se especifica el hallazgo de un fragmento proximal de hacha (o ¿azuela?) en el sector B ó 2 entre 60 y 75 cm de profundidad y de otro en el sector revuelto (4 ó D). La azuela de sillimanita se encontraba a 25 cm de profundidad en el sector 3 (ó C).

Las referencias que hay del encuentro de cantos rodados ubican a este tipo de piezas por debajo de los 70 cm de profundidad. Concretamente se especifica el encuentro de uno en

el sector 2 ó B (entre 90 y 100 cm de profundidad y de tres fragmentos de otros encontrados en el mismo sector (entre 75 y 100 cm de profundidad). No habiéndolos visto desconocemos si son percutores.

En la industria ósea citada en la documentación se distribuye por una parte en el sector revuelto (D ó 4). Aquí se especifican «cinco huesos con punta», que como se expondrá en el inventario no todos son útiles. El resto de los elementos apuntados que se mencionan con la excepción de uno que se determina en el sector 1 ó A entre 30 y 50 cm, aparecieron a bastante profundidad en el sector 1 ó A (dos a 90 cm de profundidad y otro en el tramo de 90 a 100 cm) y en el 2 ó B (uno en el tramo de 80 a 100 cm de profundidad).

Finalmente, en la documentación se hace referencia a la aparición de cerámica solamente en el «nivel superior» (hasta 70 cm de profundidad). En el informe mecanografiado de J. Carbonell se especifica su estado de fragmentación haciendo referencia con ello a la condición de revuelto del citado «nivel», remarcando que fragmentos de un mismo recipiente aparecen a distintas profundidades en diversas partes de la cavidad. Por otra parte se menciona el encuentro de cerámica «ibérica» y «contemporánea».

Queda mencionar que entre los materiales del M.A.P.A. se documenta una moneda de época romana.

Con todo lo expuesto se puede considerar que la cavidad sufrió una o varias remociones en una fecha anterior a 1963. En ese año fue excavada por un grupo de aficionados siendo el responsable de la actuación J. Carbonell quien redactó un diario y un informe mecanografiado con la intención de publicarlo.

Aunque la documentación dista mucho de poder considerarse como un soporte científico fiable si podría haberse dado el hecho de que en la cavidad existieran dos niveles arqueológicos:

El nivel superior con una tierras oscuras que contenía cuentas de collar y otros elementos de adorno trabajados, conchas perforadas asimilables a la familia *Gastropoda*, industria lítica tallada, industria lítica pulimentada, útiles óseos, cerámica prehistórica y una buena presencia de restos humanos.

El nivel inferior con tierras en su parte más alta amarillentas y más hacia abajo oscuras fundamentalmente compuestas por unas cuantas cuentas de collar, útiles óseos, industria lítica tallada y conchas perforadas fundamentalmente de la familia *Bivalvia*.

La distinción de estos dos posibles niveles puede resultar interesante por cuanto que en uno se dan huesos humanos y elementos que, obviando los materiales no prehistóricos, se pueden asimilar sin problemas a la cultura material de una necrópolis de inhumación múltiple, y en el otro se determinan algunas claves para poder considerarlo -anterior falta de cerámica y la ausencia de industria lítica pulimentada- y ser producto de una utilización diferenciada de la cavidad ante la ausencia de huesos humanos. De esta forma, la existencia de una ocupación anterior al uso funerario de la cavidad podría explicar el gran número de unidades de sílex que bien estudiadas podrían señalar la realización de labores de talla *in situ* quizás en un tiempo anterior a la aparición de la cerámica.

Sin embargo, la falta de metodología de excavación impide concretar del todo la hipótesis trazada y hace que dudemos de los límites que los excavadores trazan para la diferencia-

ción de sus dos «niveles». No deja de ser problemática la presencia de cuentas de collar discoidales y de puntas de flecha que por su factura y morfología resultan muy próximas a las del nivel en el que se determinan los restos humanos aunque es cierto que en la documentación se menciona la existencia de un hoyo que por la planta sabemos que afectaba a los sectores A ó 1 y B ó 2 que podría ayudar a interpretar la situación de estos elementos y otros de retoque plano como el resultado de la intromisión del nivel superior en el subyacente, sin que ello signifique que en esa área el paquete sedimentario estuviera revuelto sino más bien que las tierras propias del nivel con huesos humanos se depositaron sobre un nivel que lógicamente no constituiría un fondo totalmente plano.

En estos términos, el problema puede encerrar ya no tanto la duda de en que la cavidad se hubiera dado una ocupación anterior a la de su uso funerario, sino más bien, la posibilidad de distinción en alturas del nivel funerario con respecto a los producidos por la ocupación u ocupaciones anteriores, lo que a todas luces hace muy atrevido el prescindir de la cultura material que a tenor de la documentación no se asocia a los huesos humanos.

Sin ser objeto de este trabajo pueden haber indicios de que la cavidad tuvo una ocupación o varias antes de su uso como necrópolis pero no se tienen las suficientes garantías para separar los materiales que podrían considerarse propios de la cultura material de enterramiento del resto. Por ello, en el inventario que a continuación se detalla se presenta todo el material observado y siempre nos referimos a los posibles niveles entre comillas.

CULTURA MATERIAL:

De todo lo referido con anterioridad nosotros hemos podido observar una exigua muestra. Señalamos con un * el material citado en el diario de la excavación pero no observado, con * * distinguimos las piezas de la colección de J. Carbonell. Se especifica el material considerando los dos posibles niveles: «nivel superior» (0-70 cm de profundidad y el sector revuelto D ó 4) y «nivel inferior» (por debajo de 70 cm de profundidad). En los casos posibles el material se agrupa dentro de los «niveles» por sectores. Al final de la descripción, en los casos conocidos, se señala también la capa en cm.

«NIVEL SUPERIOR»

SECTOR 1 ó A

Industria lítica:

P. tallada:

Clase B. Puntas de flecha:

Fragmentos:

Nº 1: (s 16) Lrr, R4 (dent), ?, S1, S, 26,5 x 1,5 x 3 mm. Apareció en la capa comprendida entre los 10 y 20 cm de profundidad (lámina 184, 14).

Objetos de adorno:

Clase A. Objetos con una o más perforaciones:

A.1. Simple:

A.1.2. Cuentas:

A.1.2.2. Trabajadas:

A.1.2.2.1 Delgadas:

a. Discoidales:

Nº 2: una en piedra negra con perforación bicónica. Mide 11 x 5 mm. Apareció entre los 40 y 50 cm de profundidad (lámina 182, 15) **

Nº 3: una en cristal de roca fragmentada con perforación cónica. Mide D: 15 mm e: 5 mm. Apareció entre los 10 y 20 cm de profundidad (lámina 183, 39) **

d. Rectangulares:

Nº 4: una cuadrada en piedra gris con los extremos redondeados y los lados entrantes. Con perforación bicónica. Apareció entre los 10 y 20 cm de profundidad. Mide 6 x 1,5 mm (lámina 183, 37) **

Útiles óseos:

A. Elementos sobre soporte modificado parcialmente activos:

A.1. Apuntados:

A.1.1. Fabricados sobre la caña entera del hueso:

b. Frágiles:

Nº 5: fragmento distal de útil sobre posible tibia de lepórido. Apareció entre los 30 y 50 cm de profundidad (lámina 182, 21).

SECTOR 2 ó B

Industria lítica:

P. tallada:

Clase B. Puntas de flecha:

II. De base simple convexa:

Nº 6: (s 124) Lxx Bx, R3, Ls, s, triangular, 28 x 12 x 4,5 mm. Apareció en la capa comprendida entre los 0 y 20 cm de profundidad (lámina 184, 4).

IV.2.a Foliáceas saliciformes sin aletas inversas:

Nº 7: (s 123) R4, ?, S1, S (con la punta fracturada). Apareció en la capa comprendida entre los 0 y 20 cm de profundidad 35,5 x 21,5 x 5 mm (lámina 184, 8).

P. Pulimentada:

Fragmentos:

Nº 8: fragmento proximal de hacha o azuela *

Objetos de adorno:

Clase A. Objetos con una o más perforaciones:

A.1. Simple:

A.1.2. Cuentas:

A.1.2.2. Trabajadas:

Diversas:

Nº 9: cuenta triangular. Apareció entre los 60 y 75 cm de profundidad.*

SECTOR 3 ó C

Industria lítica:

P. tallada:

Clase A. Piezas de matriz laminar poco modificada:

A.1. Láminas o cuchillos:

A.1.1. Sin retoque:

Nº 10: (s 314) lámina simple de sílex descalcificada de sección triangular con talón liso, bulbo rebajado y microescotaduras irregulares en ambos laterales. Mide 53 x 13 x 5 mm. Apareció en la capa comprendida entre los 40 y 50 cm de profundidad (lámina 183, 1).

A.2. Raspadores sobre lámina:

Nº 11: (s 307) raspador sobre lámina simple de sílex de sección triangular con talón suprimido y bulbo difuso. Presenta

retoque Se. p. d. c. (frente) y Pl. p/mp. d. c. en ambos laterales. Se observan dos levantamientos aislados inversos. Mide 29 x 14,5 x 5 mm. Apareció en la capa comprendida entre los 10 y 20 cm de profundidad (lámina 182, 4).

Clase B. Puntas de flecha:

IV.2.a Foliáceas saliciformes sin aletas inversas:

Nº 12: (s 309) R4, ?, S1, S, 37 x 19,5 x 4,5 mm. Apareció en la capa comprendida entre los 10 y 20 cm de profundidad (lámina 184, 9).

V.2.a. Romboidales saliciformes sin aletas inversas:

Nº 13: (s 310) Lcr Pxx, R5, L, S1, A, 33,5 x 15 x 4 mm. Apareció en la capa comprendida entre los 30 y 40 cm de profundidad (lámina 184, 11).

P. pulimentada::

B. Azuelas:

Nº 14: azuela pulimentada de forma triangular. Caras: r/x; bordes vistos de cara: x/x, vistos de perfil en curva uniforme; talón visto de cara: convexo, visto de perfil en arista; corte visto de cara: convexo, visto de frente recto sinuoso. Sección: plano convexa. Materia prima: sillimanita. Mide 48,5 x 33,5 x 13 mm. Se encontró a 25 cm de profundidad (lámina 184, 16)

Objetos de adorno:

Clase A. Objetos con una o más perforaciones:

A.1. Simple:

A.1.2. Cuentas:

A.1.2.2. Trabajadas:

A.1.2.2.1 Delgadas:

a. Discoidales:

Nº 15: 192 en mármol con perforación cilíndrica D entre 9 y 7 mm y e entre 1 y 3 mm. Forman parte de lo que en la documentación se denomina «Collar nº 6». Aparecieron junto con las siguientes en los primeros 30 cm de profundidad (lámina 183, 29).

A.1.2.2.2. Gruesas:

d. Ovoides con perforación transversal:

Nºs 16: trece cuentas en mármol con perforación bicónica transversal. Tienen la base convexa y el extremo superior recto y más estrecho. Miden entre 13 x 11 x 12 mm y 5 x 12 x 10,5 mm. Forman parte de lo que en la documentación se denomina «Collar nº 6». Aparecieron en los primeros 30 cm de profundidad (lámina 183, 22-26, 30-35 y 41- 43).

A.3. Con perforación en T:

A.3.2. Cuentas:

A.3.2.2. Gruesas

d. Ovoides con perforación transversal:

Nºs 17: 5 cuentas en mármol similares en tamaño y forma a las anteriores pero con el plano superior perforado. Forman parte de lo que en la documentación se denomina «Collar nº 6». Aparecieron en los primeros 30 cm de profundidad (lámina 183, 44-48).

Nº 18: idem pero con inicio de perforación en el plano superior. Forma parte de lo que en la documentación se denomina «Collar nº 6». Apareció en los primeros 30 cm de profundidad (lámina 183, 49).

Clase C. Brazaletes:

Nº 19: fragmento de brazaletes en mármol de sección rectangular. Mide 17 de ancho y 8 de espesor. Su diámetro exterior

reconstruido es de 40 mm y su interior de 32 mm. Apareció en los primeros 10 cm de profundidad (lámina 182, 17).

SECTOR 4 ó D

Industria lítica:

P. tallada:

Clase A. Piezas de matriz laminar poco modificada:

A.1. Láminas o cuchillos:

A.1.1. Sin retoque:

Nº 20: (s/r) laminita simple de sílex de sección trapezoidal-triangular con talón liso, bulbo difuso y microescotaduras irregulares en ambos laterales. Mide 47 x 11 x 4 mm (lámina 183, 3).

Nº 21: (s/r) fragmento mesial de lámina de semidescortezado de sílex de sección trapezoidal y microescotaduras irregulares en el lateral derecho. Mide 18 x 17 x 4,5 mm (lámina 183, 5) **

A.1.2. Con pseudoretoque:

Nº 22: (s/r) lámina simple de sílex de sección trapezoidal con talón liso, bulbo difuso y pseudoretoque en el lateral derecho distal. Mide 47 x 18 x 6 mm (lámina 183, 7).

A.1.3. Con retoque:

A.1.3.c. Con retoque en más de un lado:

Nº 23: (s/r) laminita simple de sílex de sección trapezoidal con talón suprimido, bulbo difuso y retoque Pl m. b. c. / alt. en ambos laterales. Mide 51,5 x 9,5 x 2,5 mm (lámina 183, 9).

A.2. Raspadores sobre lámina:

Nº 24: (s/r) raspador sobre lámina simple de sílex de sección trapezoidal con talón y bulbo suprimidos. Presenta retoque s.m.i.c. lat. izq. / Pl. p. d. c. distal (frente) y s.m.d.c. lat. der. Mide 51 x 14,5 x 6 mm (lámina 183, 11).

Diversos

Nº 25: (s/r) lámina simple de sílex de sección triangular trapezoidal con talón liso, bulbo difuso y retoque A.p.d.c. distal oblicuo (lámina con dorso) y s.m.d.c. (e) proximal derecho. Microescotaduras irregulares en ambos laterales. Mide 55 x 13 x 5 mm (lámina 183, 12).

Nº 26: (s/r) fragmento mesial de laminita simple de sílex de sección trapezoidal con retoque A.p.d.c. en un lado (cuchillo de dorso) y microescotaduras irregulares en el otro. Mide 30 x 7 x 2,5 mm (lámina 183, 16)**

Clase B. Puntas de flecha:

IV.2.a Foliáceas saliciformes sin aletas inversas:

Nº 27: (s/r) R5, L, S1, S, 51 x 21 x 6 mm (lámina 182, 5).

IV ? Foliáceas no clasificables por fractura:

Nº 28: (s/r) R4, ?, S1, S (fracturada en la base), 49 x 16 x 4,5 mm (lámina 184, 10).

V.I.B.1.a. De pedúnculo y lados convergentes con aletas rectas:

Nº 29: (s/r) Lrr Prr, R4, ?, S1, S, 51 x 24 x 4 mm (lámina 184, 12).

Clase E. Piezas realizadas sobre lasca y sobre fragmentos:

2. Lascas con retoque:

Nº 30: (s 340) lasca de semidescortezado de sección triangular con talón liso, bulbo difuso y retoque Pl. p. d. c. oblicuo a la derecha (¿raedera?). Mide 46 x 31 x 5 mm (lámina 182, 7).

4. Lascas con retoque plano distal (raspadores):

Nº 31 (s/r): raspador sobre lasca de sección trapezoidal con talón suprimido bulbo difuso con retoque Pl. p. d. c. en ambos laterales y en el frente. Mide 26 x 19 x 8 mm (lámina 183, 17).

Nº 32 (s/r): raspador sobre lasca de sección triangular con talón liso bulbo rebajado con retoque Pl. p. d. c. en el frente y Pl. p. d. c. lat. der. Mide 38 x 32 x 7,5 mm (lámina 182, 8).

Nº 33 (s/r) : raspador sobre fragmento distal de lasca grande de sección poligonal con retoque Pl. p. d. c. distal (frente) y lat. izq. Mide 35,5 x 32 x 10 mm (lámina 182, 11).

Nº 34 : (s/r) raspador sobre fragmento distal de lasca de semi-descortezado de sección convexotriangular y retoque Pl. p. d. c. en el frente. Mide 34 x 25 x 11,5 mm (lámina 184, 17)

P. Pulimentada

Fragmentos

Nº 35: fragmento proximal de hacha o azuela *

Objetos de adorno:

Clase A. Objetos con una o más perforaciones:

A.1. Simple:

A.1.1. Colgantes:

A.1.1.1. No trabajados:

c. Dientes:

Nº 36: dos dientes perforados **

A.1.2. Cuentas:

A.1.2.2. Trabajadas:

A.1.2.2.1 Delgadas:

a. Discoidales:

Es en este sector donde aparecen la mayoría de las cuentas entendidas bajo esta denominación. La falta de una referencia más precisa hace que se consideren en otro apartado.

A.1.2.2.2. Gruesas

Diversas:

Nº 37: fragmento longitudinal de gran cuenta en hueso con decoración y perforación bicónica. Presenta el centro pulimentado liso y los dos cuerpos de cono acanalados con 7 acanaladuras uno y 8 el otro. Los cortes del acanalado tienen sección en «V», debiendo haber sido trabajados con sílex. Su interior presenta un rebaje por abrasión en los extremos que conforman la mitad de la perforación bicónica. Mide 51 x 27 x 7 mm (lámina 183, 40)

Útiles óseos:

A. Elementos sobre soporte modificado parcialmente activos:

A.1. Apuntados:

En la documentación consultada se comenta la aparición en este sector de 5 elementos apuntados. Uno de ellos no le hemos visto y otro no es un útil. Los otros tres caben dentro de las siguientes definiciones:

A.1.1. Fabricados sobre la caña entera del hueso:

a. Robustos:

Nº 38: útil sobre tercio medio de radio de posible *Capra hispanica* que conserva la epífisis trabajada. Miden 90 x 21 x 14 mm (lámina 182, 24).

A.1.2. Fabricados sobre la media caña del hueso o una porción inferior:

Nº 39: sobre tercio proximal de metatarso de ovicáprido que conserva la epífisis pulida. Mide 65 x 22 x 9 mm (lámina 182, 18).

Nº 40: sobre diáfisis de húmero de ovicáprido. Mide 49 x 14 x 2 mm (lámina 182, 20).

SECTOR ?

Cerámica: según el informe utilizado ésta solamente aparece hasta los 0,70 m. No se documentó ningún recipiente entero y muchos fragmentos que encajaban aparecieron dispersos en distintos sectores. Junto a la cerámica prehistórica se documentó cerámica ibérica.

Objetos de adorno:

Clase A. Objetos con una o más perforaciones:

A.1. Simple:

A.1.1. Colgantes:

A.1.1.1. No trabajados:

a. Conchas:

Nº 41: varias conchas de *Helix* perforados. Componen lo que en la documentación se denomina «Collar nº 8». En la misma existe una fotografía donde puede observarse que las conchas tienen una perforación regular junto a la boca. Por ello incluimos a estos caracoles terrestres dentro de los elementos de adorno y no en la malacofauna *.

«NIVEL INFERIOR»

SECTOR 1 ó A

Industria lítica:

P. tallada:

Clase A. Piezas de matriz laminar poco modificada:

A.1. Láminas o cuchillos:

A.1.1. Sin retoque:

Nº 42: (s 95) fragmento distal de lámina simple de sílex de sección trapezoidal con talón liso, bulbo difuso y ambos laterales muy sinuosos. Mide 40 x 17 x 3 mm. Apareció en la capa comprendida entre los 110 y 120 cm de profundidad (lámina 183, 6).

Nº 43: (s 20) lámina simple de sílex de sección trapezoidal con talón liso, bulbo marcado y microescotaduras irregulares en ambos laterales. Mide 42 x 16 x 5 mm. Apareció en la capa comprendida entre los 90 y 100 cm de profundidad (lámina 183, 4).

A.1.2. Con pseudoretroque:

Nº 44: (s 79) lámina simple de sílex de sección poligonal con talón liso, bulbo difuso y pseudoretroque en el lateral izquierdo proximal. El resto de los filos con microescotaduras irregulares. Mide 55 x 17 x 4 mm. Apareció en la capa comprendida entre los 100 y 110 cm de profundidad (lámina 183, 8).

A.1.3. Con retoque:

A.1.3.c. Con retoque en más de un lado:

Nº 45: (s 85) fragmento mesial de lámina simple de sílex apuntada de sección triangular con retoque Pl. p. d. c. en ambos laterales. Mide 44 x 21 x 3 mm. Podría considerarse una punta de flecha en fabricación. Apareció en la capa comprendida entre los 110 y 120 cm de profundidad (lámina 184, 1).

Diversos:

Nº 46: (s 73) fragmento distal de laminita simple de sílex de sección triangular con retoque A. p. d. c. lat. der. (cuchillo de dorso). El filo izquierdo presenta microescotaduras. Mide 36 x 8 x 2 mm. Apareció en la capa comprendida entre los 100 y 110 cm de profundidad (lámina 183, 13).

Nº 47: (s 82) fragmento mesial de laminita simple de sílex de sección triangular con retoque A. p. d. c. en un lado (cuchillo de dorso) y microescotaduras irregulares en el otro. Mide 28 x 7 x 2 mm. Apareció en la capa comprendida entre los 100 y 110 cm de profundidad (lámina 183, 14).

Nº 48: (s 99): ídem, 24,5 x 6 x 2 mm. Apareció en la capa comprendida entre los 110 y 120 cm de profundidad (lámina 183, 15).

Clase B. Puntas de flecha:**II. De base simple convexa:**

Nº 49: (s 17) Lrr Bx, R3, Ls, s, triangular, 35,5 x 10 x 4 mm. Apareció en la capa comprendida entre los 100 y 110 cm de profundidad (lámina 184, 3).

Clase E. Piezas realizadas sobre lasca y sobre fragmentos:**1. Lascas sin retoque (simples y de semidescortezado)**

Nº 50: (s 34) fragmento distal de lasca de sección poligonal y microescotaduras irregulares en ambos laterales. Mide 30 x 20,5 x 7,5 mm. Apareció en la capa comprendida entre los 100 y 110 cm de profundidad (lámina 182, 6).

2. Lascas con retoque:

Nº 51: (s 87) lasca de sección trapezoidal triangular con talón liso, bulbo marcado y con retoque s. p. d. c. lat. izq. y s. m. d. c. lat. der. Mide 51 x 27 x 10 mm. Apareció en la capa comprendida entre los 110 y 120 cm de profundidad (lámina 183, 19).

4. Lascas con retoque plano distal (raspadores):

Nº 52: (s 18) raspador sobre lasca de sección trapezoidal con talón suprimido, bulbo difuso con retoque Pl. p. d. c. en ambos laterales y en el frente. Mide 34 x 27 x 8 mm. Apareció en la capa comprendida entre los 100 y 110 cm de profundidad (lámina 183, 18).

Nº 53 (s 19) : raspador sobre lasca de semidescortezado de sección convexo trapezoidal con talón retocado, bulbo difuso y retoque Pl. mp. d. c. en ambos lados y en el frente y Pl. m. i. c. en el talón. Mide 38 x 27 x 6,6 mm. Apareció en la capa comprendida entre los 100 y 110 cm de profundidad (lámina 182, 9).

Nº 54: (s 110) raspador sobre lasca de sección triangular con talón liso, bulbo rebajado y retoque Pl. p. d. c. en el frente y en el lateral derecho. Mide 29 x 24 x 12 mm. Apareció en la capa comprendida entre los 120 y 130 cm de profundidad (lámina 182, 12).

Nº 55: (s 45) microrraspador sobre lasquita de sección convexo-triangular. Presenta un retoque Pl. p. d. c. en el frente. Mide 19 x 16 x 8 mm. Apareció en la capa comprendida entre los 130 y 140 cm de profundidad (lámina 184, 18) **.

Diversos:

Nº 56: (s 42) fragmento de sílex de sección trapezoidal con retoque Pl. p. d. c. en un lado. Mide 49 x 17 x 6 mm. Apareció

en la capa comprendida entre los 130 y 140 cm de profundidad (lámina 182, 19).

Útiles óseos:**E. Elementos sobre soporte modificado totalmente con el extremo proximal destacado y apuntados en su extremo distal:****Indeterminados:** Pueden ser elementos del grupo C

Nº 57: fragmento distal de útil de sección oval . Apareció a 90 cm de profundidad (lámina 182, 22).

Nº 58: fragmento distal de útil de sección circular. Apareció a 90 cm de profundidad (lámina 182, 25).

Diversos:

Nº 59: fragmento de diáfisis de metatarso de *Cervus elaphus*. Trabajado de sección curvada. Mide 93 x 9 x 6,5 mm. Apareció entre los 90 y 100 cm de profundidad (lámina 182, 26).

SECTOR 2 ó B**Industria lítica:****P. tallada:****Clase A. Piezas de matriz laminar poco modificada:****A.1. Láminas o cuchillos:****A.1.1. Sin retoque:**

Nº 60: (s 273) lámina simple de sílex de sección triangular con talón liso, bulbo difuso y microescotaduras irregulares en ambos laterales. Mide 50 x 14 x 5 mm. Apareció en la capa comprendida entre los 110 y 120 cm de profundidad (lámina 183, 2).

A.1.3. Con retoque:**A.1.3.a. Con retoque en un lado:**

Nº 61: (s 329) lámina simple de sílex de sección poligonal con talón puntiforme, bulbo difuso y retoque Pl. p. d. c. lat. der. Mide 33,5 x 17 x 5,5 mm. Apareció en la capa comprendida entre los 75 y 90 cm de profundidad (lámina 182, 1).

Nº 62: (s 328) fragmento distal de lámina de semidescortezado de sílex de sección trapezoidal con retoque Pl. p. d. c. lat. der. Mide 43 x 19 x 5, 5 mm. Apareció en la capa comprendida entre los 75 y 90 cm de profundidad (lámina 182, 2).

A.1.3.c. Con retoque en más de un lado:

Nº 63 (s 330) : fragmento proximal de lámina simple de sílex de sección poligonal con talón puntiforme y bulbo difuso. Presenta retoque Pl. p. d. c. en ambos laterales. Mide 48 x 18 x 6 mm. Apareció en la capa comprendida entre los 75 y 90 cm de profundidad (lámina 182, 3).

Nº 64: (s 254) fragmento distal de lámina simple de sílex apuntada de sección trapezoidal con retoque Pl. p/mp. d. c. en ambos laterales. Mide 45 x 15 x 5 mm. Apareció en la capa comprendida entre los 100 y 110 cm de profundidad (lámina 183, 10).

Diversos:

Nº 65: (s 272) fragmento mesial de laminita simple de sílex de sección triangular con retoque A.p.d.c. en un lado (cuchillo de dorso) y microescotaduras irregulares en el otro. Mide 22 x 6 x 2,5 mm. Apareció en la capa comprendida entre los 100 y 110 cm de profundidad (fig 184, 2).

Clase B. Puntas de flecha:**IV.1.a. Foliáceas amigdaloides sin aletas inversas:**

Nº 66: (s 331) R4, ?, S1, S, (con levantamiento térmico en el extremo), 34 x 14 x 4 mm. Le falta la punta. Apareció en la capa comprendida entre los 75 y 90 cm de profundidad (lámina 184, 7).

Nº 67: (s 252) R4, ?, S1, S, 53 x 10 x 5 mm. Apareció en la capa comprendida entre los 100 y 110 cm de profundidad (lámina 184, 5)

Nº 68: (s 253) R2, L, S2, S (fracturada en la punta), 49 x 16 x 4,5 mm. Apareció en la capa comprendida entre los 100 y 110 cm de profundidad (lámina 184, 6).

VI.B.1.a. De pedúnculo y lados convergentes con aletas rectas:

Nº 69: (s 228) Lrr PBr, R4 dent, ?, S1, S, 31 x 23 x 6 mm. Apareció en la capa comprendida entre los 75 y 90 cm de profundidad (lámina 184, 13).

Clase E. Piezas realizadas sobre lasca y sobre fragmentos: 4. Lascas con retoque plano distal (raspadores):

Nº 70 (s 255) : raspador sobre lasca de sección poligonal con talón liso, bulbo marcado y retoque Pl. p. d. c. en el frente y en el lateral derecho. Mide 30 x 23,5 x 7,5 mm. Apareció en la capa comprendida entre los 100 y 110 cm de profundidad (lámina 182, 10).

Útiles óseos:**C. Elementos sobre soporte modificado totalmente de sección circular u oval y apuntados en su extremo distal:****Indeterminados:**

Nº 71: fragmento de útil curvado de sección circular con fractura axial. Mide 50 x 6,5 x 4,2 mm. Apareció entre los 80 y 100 cm de profundidad (lámina 182, 23).

SECTOR ?**Objetos de adorno:****Clase A. Objetos con una o más perforaciones:****A.1. Simple:****A.1.1. Colgantes:****A.1.1.1. No trabajados:****a. Conchas:**

Nº 72: 1 de *Theodoxus fluviatilis* perforada. Apareció entre 120 y 130 cm de profundidad **

Nº 73: varias conchas de *Cardium edule* con el ápex perforado. Aparecieron distribuidos en los sectores 1 ó A y 2 ó B entre los 100 y los 140 cm de profundidad. Componen lo que en la documentación se denomina «Collar nº 9»*

A.1.2. Cuentas:**A.1.2.1. No trabajadas:****De *Dentalium*:**

Nº 74: 13 conchas de *Dentalium*. Aparecieron distribuidas en los sectores 1 ó A y 2 ó B entre los 100 y los 140 cm de profundidad. Componen lo que en la documentación se denomina «Collar nº 7»**.

PIEZAS NO RELACIONABLES DE MANERA ESPECÍFICA CON LOS «NIVELES» Y SECTORES**Industria lítica:****P. tallada:****Clase E. Piezas realizadas sobre lasca y sobre fragmentos:****4. Lascas con retoque plano distal (raspadores):**

Nº 75: (s no legible) microrraspador sobre lasca de sección planoconvexa con talón liso, bulbo difuso y retoque Pl. p. d. c. en el frente. Mide 19,5 x 17 x 4 mm (lámina 184, 15).

Objetos de adorno:**Clase A. Objetos con una o más perforaciones:****A.1. Simple:****A.1.1. Colgantes:****A.1.1.1. No trabajados:****a. Conchas:**

En su mayor parte deben adscribirse al «nivel superior». En su mayoría deben componen lo que denominan «Collar 3», compuesto por 72 «caracolitos» y «Collar 4», compuesto por 97 «caracoles».

Nº 76: 84 de *Conus mediterraneus* perforadas**.

Nº 77: 13 de *Trivia europaea* perforadas **.

Nº 78: 3 de *Columbella rustica* perforadas**.

Nº 79: 57 de *Theodoxus fluviatilis* perforadas **.

Nº 80: ápex de *Conus mediterraneus* perforado (lámina 183, 20)**.

Nº 81: cuatro ápex de *Conus mediterraneus* perforados. Estas y la anterior pueden tratarse de cuentas de collar en fabricación (lámina 183, 25).

A.1.1.2. Trabajados**b. Rectos:**

Nº 82: colgante recto de caliza amarillenta con extremo inferior redondeado y engrosado. Sus laterales menores son convexos y los mayores presentan un entrante en su parte medial que lo divide en dos cuerpos. El superior tiene una perforación bicónica. Mide 9 x 6 x 4 mm (lámina 183, 21) **.

Nº 83: fragmento de cuerpo inferior de un colgante similar al anterior pero un poco más grueso. Está fragmentado a la altura de la perforación. Mide 4 x 6 x 3 mm **.

A.1.2. Cuentas:**A.1.2.2. Trabajadas:****A.1.2.2.1. Delgadas:****a. Discoidales:**

En su mayor parte deben adscribirse al «nivel superior». Conforme al cuadro antes expuesto solamente 20 cuentas discoidales se determinan en el tramo comprendido entre los 70 y 90 cm del sector 1 ó A y 5 en el tramo comprendido entre los 80 y 90 cm en el sector 2 ó B. En la documentación consultada se mencionan:

- 819 discoidales blancas amarillentas. Componen lo que denominan «Collar nº 1». Según la documentación, el tono amarillento color se debe a que proceden del fondo de la «sima» (sector 4 ó D).

- 600 blancas oscurecidas similares. Componen lo que denominan «Collar nº 2». Según la documentación, el tono oscuro se debe a que proceden del resto de la cavidad.

- 281 discoidales oscuras. Componen lo que denominan «Collar nº 5».

Nosotros hemos podido clasificar las siguientes:

Nº 84: 27-2 en caliza blanca con perforación bicónica, cónica y cilíndrica. Miden D entre 4 y 7 mm e entre 1 y 3,5 mm (lámina 183, 27-28 y 36)

Nº 85: 2 en rodonita de perforación bicónica. Miden D 6 mm, e 3 mm.

Nº 86: 2 de piedra amarillenta traslúcida con perforación cilíndrica. Miden D 6 mm, e 2 mm.

Nº 87: 501 en piedra gris con perforación cónica, bicónica y cilíndrica. Miden D entre 4 y 7 mm y e entre 1 y 3,5 mm (lámina 183, 38).

Nº 88: 4 en piedra negra con perforación bicónica. Miden D entre 4 y 6 mm y e entre 2 y 4 mm (lámina 182, 13).

Nº 89: una en piedra gris con perforación bicónica. Mide 9 x 3 mm ** (lámina 182, 14).

Nº 90: 10 en hueso con perforación bicónica. D 3 mm y e 1 mm.

Nº 91: una en caliza con perforación bicónica.

c. Bitroncocónicas:

Nº 92: 71 en piedra gris con perforación bicónica. Miden D entre 4 y 5 mm y e entre 1 y 3 mm.

Nº 93: 23 en caliza blanca con perforación bicónica. Miden D entre 4 y 5 mm y e entre 1,5 y 3 mm.

Nº 94: 5 en hueso con perforación bicónica. D entre 4 y 5 mm y e entre 1,5 y 2 mm.

d. Rectangulares:

Nº 95: una pseudorrectangular de piedra amarillenta traslúcida con perforación bicónica alargada. Mide 7 x 6 x 3 mm **

FAUNA

(H1) fragmento de hueso largo de ovicáprido. Apareció en el sector 4 ó D.

132. COVA DE LA BARCELLA.

Torremanzanas (El Camp d' Alacant)

COORDENADAS GEOGRÁFICAS: 38° 36' 48" N y 0° 26' 49" W (G).

COORDENADAS UTM: 722298.15 4277032.73

EXCAVACIÓN: la noticia del hallazgo por parte de un cazador -Antonio Llinares Gisbert- de un cráneo humano y otros huesos en la parte más profunda de la cavidad y del encuentro de otros restos humanos por parte de algunos vecinos de Torremanzanas a 7 u 8 m de la entrada, motivan que J. Belda (párroco de la localidad) visite el yacimiento en 1928. Al parecer la cavidad había estado cerrada hasta que en 1890 un labrador -Francisco García Llinares- había abancalado hasta esa altura. J. Belda realizó dos campañas de excavación en la cueva durante los años 1928 y 1929 publicando de ello dos *Memorias* (BELDA 1929, 7-8 y 1931, 60).

MATERIAL: en el Museo Arqueológico Provincial de Alicante.

INHUMACIONES: En opinión de J. Belda unos 13 ó 14 en el «nivel superior» y 15 ó 20 en el «inferior», (BELDA 1929 y 1931). Este es un cálculo que se establece de forma muy imprecisa y sin ningún apoyo en la descripción que luego presenta. Como vamos a ver, aunque menciona la presencia de numerosos huesos que no contabiliza, solamente llega a enumerar un total de 21 individuos distribuyendo 13 en el nivel superior y 8 en el inferior. Aparte menciona, aunque no numera, restos de un esqueleto (lo denominamos SNB) más en la necrópolis inferior, considerando solamente la posibilidad de que sus huesos pertenezcan al mismo individuo que un cráneo que sí numera con la cifra 21. Por tanto para esta cavidad existen varias cifras de totales mínimos de individuos: las que resultan de las que el calcula *grosso modo*, esto es 28 (15 + 13) ó 34 (20 + 14), la que resulta de la última cifra de su numeración de restos de individuos diferenciados (21) y la que se desprende de la descripción que el realiza de los distintos individuos los numere o no (22). Esta es a nuestro juicio la cifra más aceptable como número mínimo de inhumados localizados. En un estudio posterior se han contabilizado 23 individuos considerando cráneos y mandíbulas (WALKER, 1985, 5).

De los esqueletos citados en la primera Memoria existe un sucinto informe de F. Boscá (BOSCÁ, 1929, 29-31) quien especifica el sexo y la edad de los siguientes individuos numerados conforme a la primera Memoria de Belda (1929):

-nº 3: varón de 40 ó 60 años (con mandíbula).

-nº 4: mujer adolescente.

-(no numerado) cráneo encontrado en el «techo» de las «Cavernas inferiores» (BELDA 1929, 10): mujer joven.

-(no numerado) descubierto «superficialmente en las cavernas inferiores de la necrópolis»: quizá de hombre (BELDA, 1929, 11; BOSCÁ, 1929, 30).

Además, F. Boscá considera 2 mandíbulas (A y B) y fragmentos de mandíbula (D) y de un hueso de la cara (E) de las que no especifica el sexo o la edad de los individuos a los que pertenecieron.

En un estudio posterior se analizaron 10 cráneos determinándose personas de ambos sexos y especificándose el carácter adulto de algunos individuos de sexo masculino (LEBZELTER, 1946, 143).

GENERALIDADES: la cueva se sitúa en el monte homónimo, a unos 980 sobre el nivel del mar. J. Belda la describió por primera vez como una cavidad de estrecha entrada y de forma alargada y casi recta, con una imperfecta orientación de N a S, descendente en el piso pero horizontal en la bóveda, lo que producía una diferencia notable de altura entre la entrada (65 cm) y la pared del fondo (2,45 m) a la que él denominó *frontón*. Sobre dicho *frontón*, formado por un amontonamiento de grandes piedras, descansaba la pared Oeste, conformada por los estratos inclinados de la bóveda. La pared Este correspondía a un largo bloque de roca maciza formado por pequeñas estalagmitas.

Toda la cavidad era de calizas amarillentas y el suelo estaba cubierto de cantos y piedras (BELDA, 1929, 8-9). De manera particular menciona el buen tamaño de las dos piedras que taponan la entrada que son movidas por tres o cuatro personas. Desplazadas, dejan un hueco de acceso de 1 x 0,75 m. En

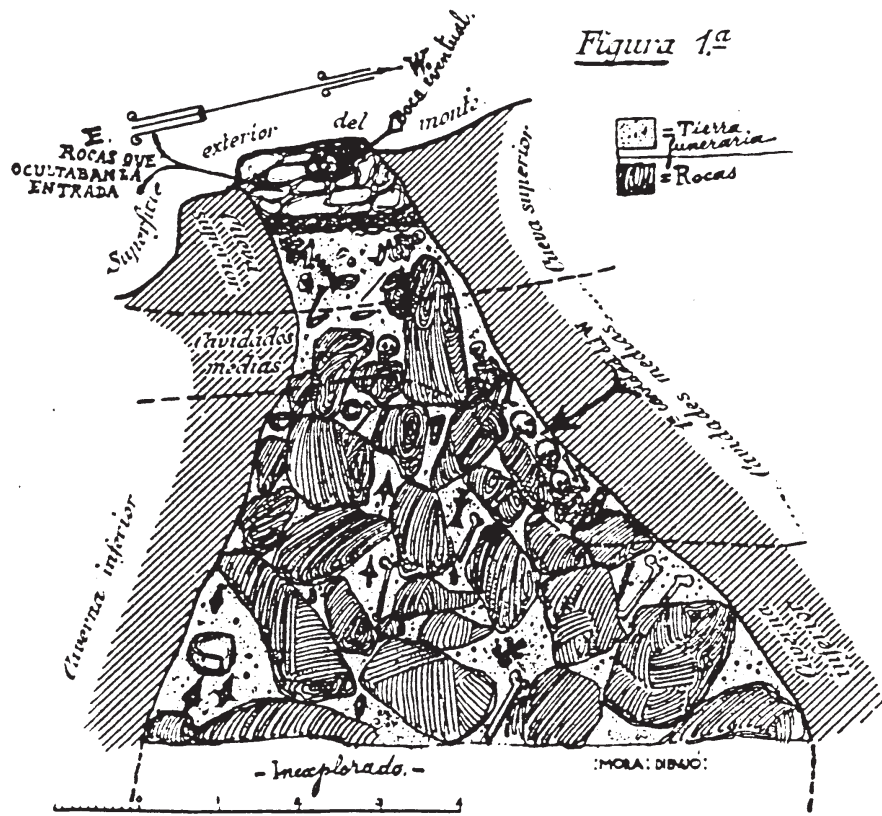


Figura 95. Sección vertical transversal de la boca de la entrada de la Cova de la Barçella (BELDA DOMINGUEZ 1931, 6).

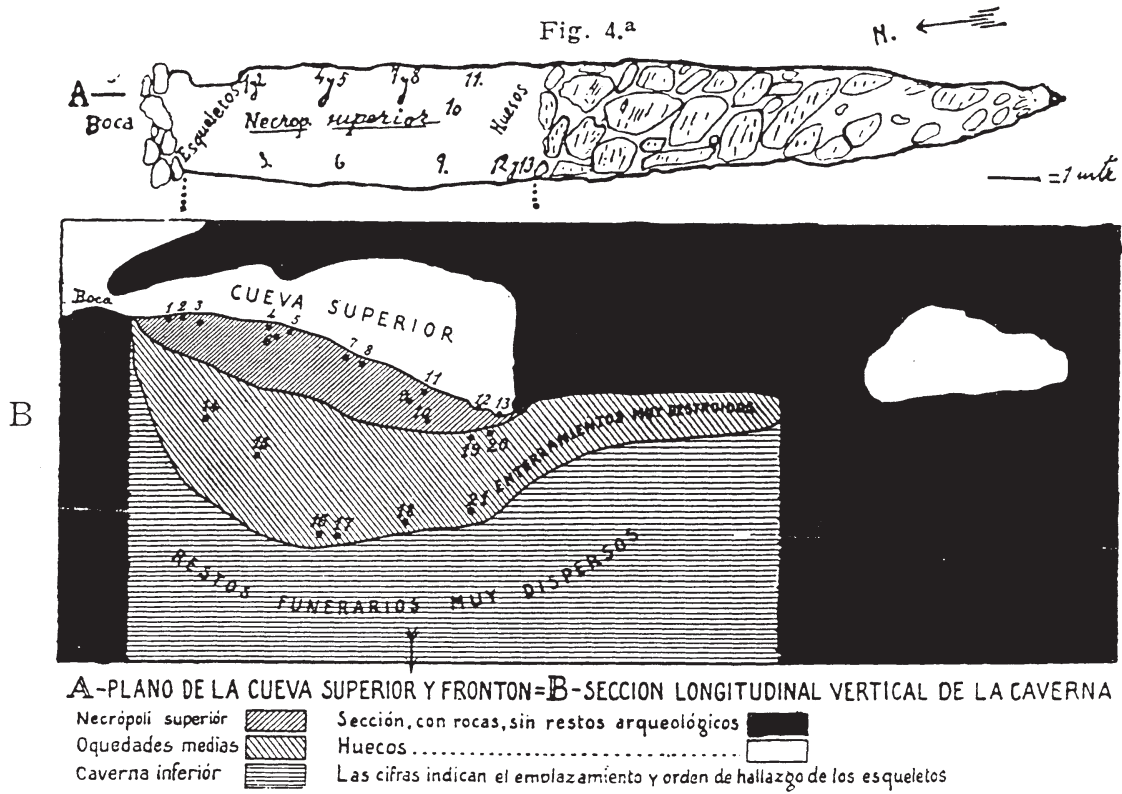


Figura 96. Planta y sección vertical longitudinal de la Cova de la Barçella (BELDA DOMINGUEZ, 1931, 56).

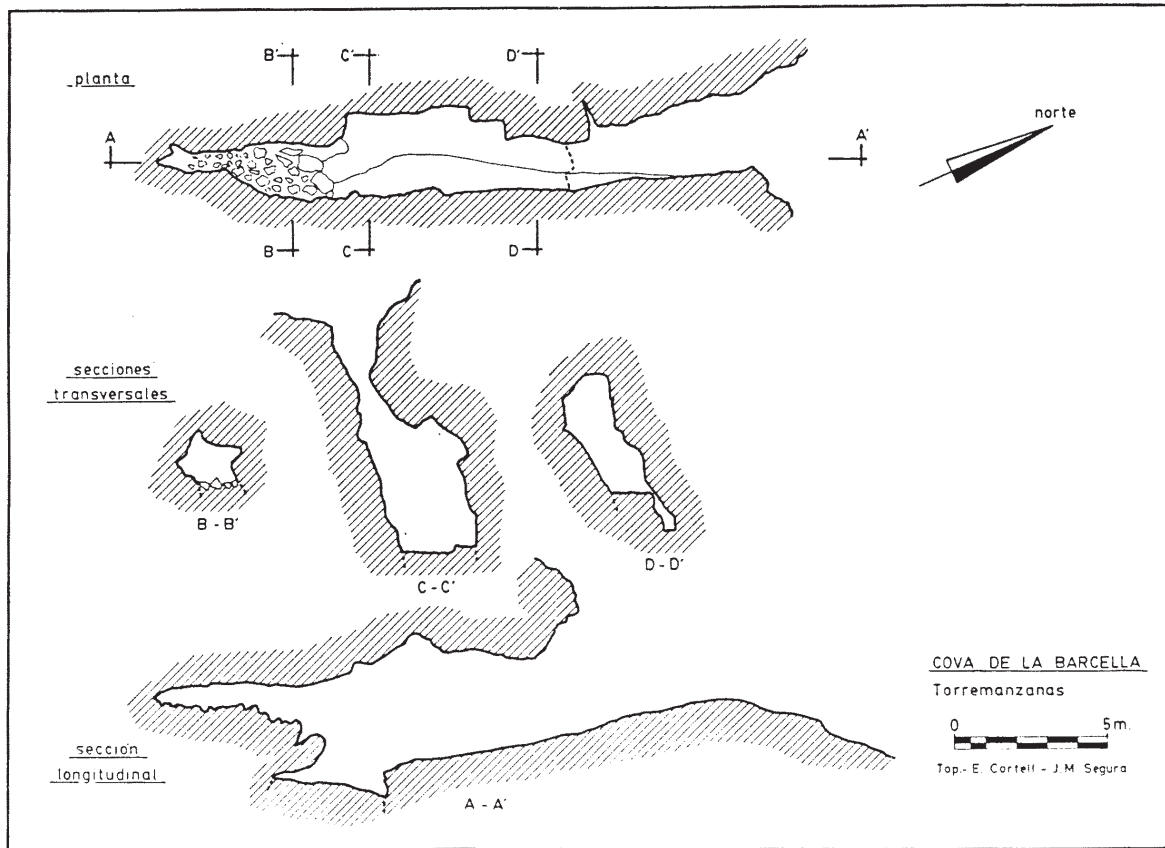


Figura 97. Planta y secciones de la Cova de la Barcel·la (BORREGO, SALA y TRELIS, 1992, 1992, 17).

su opinión éste sería el hueco primitivo al considerar que las piedras que se observan más abajo eran demasiado grandes para ser trasladadas por el hombre con la intención de taponar la cavidad. Tras machacarlas con un mazo y apartarlas de la boca de la cavidad relacionó en una misma altura el piso exterior del monte y el de los primeros enterramientos de la misma.

En la segunda Memoria el autor confirma la impresión de que se trataba de una gran sima...» considerada desde el punto de vista geológico como una sola e ingente oquedad de profundidad desconocida. Superiormente es estrecha y alargada, y su seno está lleno de piedras y peñascos que se desprendieron de los inclinados estratos de la pared occidental» (BELDA, 1931, 5 y 6). Conforme a M. Borrego, F. Sala y J. Trelis la gruta presenta una orientación NE-SW, tiene la entrada al NE y en su parte interior se observa una pequeña grieta, casi inaccesible, y una abertura cenital de forma bitroncocónica. Actualmente, la cavidad no presenta sedimentación alguna salvo en la zona más profunda donde se determinan bloques y cantos calcáreos «producto de desprendimientos de las paredes y el techo, así como de aportes externos procedentes de la boca de entrada y el pozo» (BORREGO, SALA y TRELIS, 1992, 15). Aunque la presencia de estos bloques puede ser debida a causas naturales no debe descartarse que muchos de ellos se formaran durante las intervenciones de J. Belda teniendo en cuenta que, en palabras de E. Llobregat, empleó pólvora en repetidas ocasiones (BORREGO, SALA y TRELIS, 9).

Tal y como apuntan M. Borrego, F. Sala y J. Trelis, a partir de la descripción de J. Belda resulta claro que la cavidad estaba colmatada de bloques calizos que fueron posteriormente cubiertos por la sedimentación natural de las cavidades con filtraciones de tipo kárstico (BORREGO, SALA y TRELIS, 1992, 1992, 15). Sin embargo, no coincidimos con los mismos a la hora de asegurar que la totalidad de los enterramientos se hicieran en los huecos que dejan estos bloques en su caída. Conforme a la información que proporciona Belda, es posible que pueda hablarse de un espacio amplio donde se depositan los restos probablemente para cubrirlos posteriormente con tierras y piedras, y de una serie de oquedades conformadas entre los bloques y entre éstos y las paredes de la cavidad que también albergan huesos.

En la primera Memoria, el estado en el que quedan los trabajos solamente permiten diferenciar al autor dos unidades (BELDA, 1929, 8-13 y Lam. III) : la *Cueva Superior* y las *Cavernas inferiores*²⁴⁸. En la segunda, J. Belda distinguió tres

248. La unidad denominada *Cavernas inferiores* en la primera Memoria es la que posteriormente va a dividir en *Cavidades medias* y *Caverna Inferior*. Aunque esto no lo expresa en ningún momento es evidente ya que, en esa unidad de la primera Memoria, describe el encuentro de un esqueleto entero al que le acompañan elementos materiales (BELDA, 1929, 11). Recordaremos que en la segunda Memoria los esqueletos no se determinan en la *Caverna inferior* sino en las *Cavidades medias*.

unidades arqueológicas diferenciadas en las que a su juicio se encontraban dos necrópolis diferentes (BELDA, 1931, 6):

1- *Cueva superior* (se refiere a la parte superior de la cueva y no a una cavidad diferenciada), donde se alberga el «nivel superior» de enterramientos, dándose un número no determinado de inhumados (13 ó 14 según Belda). Con este término se refería a la parte de la cavidad inmediata a la entrada. Como quiera que las medidas de esta unidad (6,5 m de longitud, 2 m de anchura y 0,80 m de profundidad) las da después de mencionar a los enterramientos hay que suponer que éstas se refieren al estado de la misma después del encuentro de los restos humanos. Esta consideración se viene a verificar con la observación de la planta y la sección longitudinal que aporta en su segunda publicación (BELDA, 1931, 56) en la que las medidas vienen a coincidir (7 m de longitud, 2 m de anchura y 1 m de potencia máxima). Con ello, podría considerarse que este posible nivel arqueológicamente fértil alcanzaría o sobrepasaría en un cierto margen los 80 cm de profundidad, lo que se confirma tras la observación detenida de la sección que presenta el autor en la segunda Memoria (BELDA 1931, 6) y por la anotación que él mismo realiza antes cuando afirma que a 80 cm de profundidad en las proximidades de la entrada aparecen rocas (BELDA, 1929, 14) que ya no van a formar parte de esta unidad.

Por encima de este nivel fértil estarían depositados en su momento los grandes bloques que de forma natural o artificial taponaban la entrada. Conforme a la sección que él publica esta acumulación de piedras tendría unos 1,20 m de altura y la unidad que él denomina *Cueva superior* unos 2,00 m en el lugar donde realiza esa sección²⁴⁹.

Cerca de la entrada se realiza un corte en el que se recoge el orden descrito y que permite conocer las características del nivel fértil. Ahí se anotan 15 cm de piedra y 65 cm de tierra infrayacente a la misma que contiene restos humanos a lo largo de toda su potencia. Esta tierra era «de color oscuro, no húmeda, pero sí arenosa y acompañada de pequeños fragmentos de carbón y algunas piedras» (BELDA, 1929, 14).

A Belda le llama la atención el hecho de que la tierra es «algo distinta» a la de las proximidades de la cavidad, lo que le hace considerar la insostenible hipótesis de que la tierra y lo que contiene se traslada desde un lugar no muy cercano (*Ibid.*). Las diferencias de carácter menor que él pudo observar a juzgar por la expresión que utiliza («algo distinta») podrían haberse debido a las distintas condiciones ambientales a las que puede quedar sometida una misma tierra según se encuentre en el interior o en el exterior de la cavidad.

2- *Cavidades medias*, donde encuentra el «nivel inferior» de enterramientos. Arranca a poca distancia de la entrada y corriendo por debajo del estrato de la primera *necrópolis* se interna en las rocas del *frontón*. Su desigual piso viene a medir unos 11 m y su anchura algo más de 2 m. El número de esqueletos es indeterminado (entre 15 ó 20, según Belda) apare-

ciendo la mayor parte destruidos por causas naturales al contrario que en el «nivel superior» donde se localizaba alguno con una posición de decúbito lateral.

La disposición irregular del piso queda bien reflejada en la sección vertical realizada a la altura de la boca de la entrada que Belda publica. De su observación puede desprenderse una consideración que es fundamental a la hora de abordar este yacimiento y que responde a la pregunta de ¿Cuál era el criterio que llevó a Belda a distinguir esta unidad de la suprayacente y de la infrayacente?. Esta distinción no parece basarse en unas características diferentes del sedimento ya que en la primera Memoria específica que la tierra que aparece por debajo de los 80 cm de profundidad es la misma que la que antes encuentra y que viene a diferenciarse solamente porque es «algo menos oscura y arenosa» (*Ibid.*).

Como la excavación que realizó Belda no fue por capas artificiales o por capas basadas en una distinción estratigráfica del sedimento hay que considerar que no es la altura ni las posibles distintas características del mismo lo que le lleva a diferenciar las unidades. A nuestro juicio, el criterio básico en su diferenciación debió ser más complejo que el de la mera ubicación física de los restos en su relación con la entrada tal y como se ha sugerido recientemente (BORREGO, SALA y TRELIS, 1992, 1992, 16).

La pauta para la individualización de las distintas unidades se extrae en primer lugar de las denominaciones que el autor les adjudica. El nombre de la primera (*Cavidad superior*) sugiere único espacio donde se distribuyen los restos, esto es, un área en la que, a excepción de las piedras de la entrada, no se determinan otras con un tamaño suficiente para compartimentarla. Por el contrario, la denominación de la segunda unidad -*Cavidades medias*- sugiere un espacio donde se determinan los varios huecos que debieron darse entre piedras de buen tamaño y entre éstas y la pared de la cavidad en donde cabe una buena porción de sedimento. Bajo esta reflexión puede entenderse los motivos que invitan al autor a cambiar la numeración del esqueleto que encuentra en 4º lugar, a tan solo 2 m de la entrada (de 4 a 14). En la primera Memoria, aunque para este esqueleto se sugiere una mayor antigüedad con respecto a los tres hallados previamente, es tratado considerando su ubicación física y por este motivo es numerado conforme al orden de encuentro de restos desde la entrada. Por el contrario, en la segunda, cuando ya ha definido las características de las *cavidades medias*, considera a este esqueleto como el primero de la serie de inhumados que va a encontrar en esa unidad, posiblemente al recordar que lo había hallado en una oquedad (BELDA, 1931, 9) que sabemos conformada por un gran peñasco y la pared (BELDA, 1929, 17).

Este criterio de diferenciación, revelado por la propia denominación también se aplica para individualizar a esta unidad intermedia con respecto a la infrayacente, cuyo nombre, en singular -*Caverna inferior*-, alude de nuevo a un espacio único que, al contrario que el primero, va a caracterizarse (como se observa claramente en la sección vertical transversal que publica) por la casi exclusividad de grandes piedras que hacen imposible que se determinen oquedades de suficiente envergadura como para acoger a los restos humanos con una disposición anatómica.

249. Los dos metros de altura para la *Cueva superior* se alcanzan en la sección longitudinal que aporta (conforme a la escala) en dos segmentos entre el techo y el límite que él determina con la unidad infrayacente. Uno se sitúa a la altura de la «V» del título *CUEVA SUPERIOR*, y otro poco antes de la «C». Con ello se confirma que la sección transversal vertical que presenta se toma realmente en un tramo próximo a la entrada.

Este criterio básico utilizado para diferenciar las distintas unidades (una con piedras de poco tamaño y mucha tierra, otra con los huecos rellenos de sedimento formados entre las rocas y entre éstas y las paredes, y otra con grandes piedras que apenas dejan huecos entre sí) se quiere dotar con posterioridad de rasgos de índole arqueológica observando las características de los restos humanos en primer lugar y, en segundo, la cultura material. La falta de un criterio arqueológico en la base de la diferenciación de las unidades hace que a la hora de introducir los distintos rasgos se incurra, como vamos a ver, en contradicciones, sin que por ello se deba considerar como inválida toda la ordenación planteada y sin que deba necesariamente aceptarse la suposición de E. Pla de que Belda fuerza la disposición de determinados objetos en las distintas unidades (PLA BALLESTER, 1964, 220), ya que si el criterio utilizado para la diferenciación de las mismas no es arqueológicamente válido es lógico que los elementos presenten una distribución arqueológica anormal.

El segundo criterio utilizado para diferenciar los niveles es fundamentalmente la presencia o ausencia de *sepulturas* (restos asimilables a un individuo y no restos humanos dispersos) y de manera más secundaria el estado de las mismas. Este segundo criterio básico le sirve para diferenciar la *Caverna inferior* con respecto a las suprayacentes, donde se indica el carácter por lo general más deteriorado de los restos humanos adscritos a las *Cavidades medias* (BELDA, 1931, 6), como se apunta bien en la sección transversal longitudinal que presenta.

Es en la disposición de los restos y el estado de los mismos en lo que más insiste para diferenciar las distintas unidades, aunque, subjetivamente, y como ya se ha visto, probablemente ya las ha diferenciado al ponerles una denominación. Por ello, desde la perspectiva del análisis de los restos humanos, los límites y las características de las distintas unidades resultan imprecisos y pueden contener errores. De este modo, y a título de ejemplo, en la *Cavidades medias* se incluye un esqueleto poco deteriorado que guarda la misma posición de los dos primeros esqueletos de la unidad suprayacente (nº 4 de la primera Memoria o nº 14 de la segunda) (BELDA, 1929, 15-18). Nada impide que este esqueleto fuera próximo en el tiempo a los dos primeros que el excavador encuentra porque, como vamos a ver cuando abordemos ese esqueleto en concreto, no deja de ser posible que el hueco donde se determina fuera accesible desde el piso de la *Cueva Superior*.

El tercer criterio que utiliza para diferenciar es el de la Cultura material, sobre el que insistiremos en el epígrafe correspondiente.

3- *Caverna inferior*, conformada por los bajos de la sima, donde se filtran materiales arqueológicos de las *Cavidades medias*. Para Belda la característica más importante es que aquí no se realizaron sepulturas ya que, como se indica en la sección longitudinal que aporta, se determinan huesos humanos pero muy dispersos. Esta condición le hace pensar que, al igual que la cultura material que aquí detalla, se encuentran desplazados de la unidad suprayacente. Teniendo delante la sección vertical publicada si hay algo que de una manera totalmente descriptiva podría caracterizar a esta unidad: la

extraordinaria abundancia de bloques que encierran zonas pequeñas de sedimento con material arqueológico.

Existe una cierta información que no debe desaprovecharse sobre la situación de los esqueletos y de los elementos de cultura material que J. Belda les adscribe de manera particular.

En la *previa inspección ocular*, J. Belda detalla la recogida en la *Cueva superior* de 5 ó 6 huesos humanos desde lo más interior (*frontón*) hacia la entrada que considera arrastrados desde algún enterramiento del fondo (BELDA, 1929, 9). En un paquete de tierras desprendido de la pared derecha y apoyado sobre el *frontón* recoge más restos humanos, entre los que no se mencionan cráneos. En su opinión, estos huesos son los mismos que, en su momento, vieron los campesinos (*Ibid.*). De éstos inventaría dos mandíbulas²⁵⁰ y apunta que no encuentra elementos de cultura material junto a los mismos (BELDA, 1929, 9-10). Con posterioridad, éstos serán los esqueletos que en la segunda publicación tomen los números 12 y 13. Es posible que uno de éstos fuera el que a finales de siglo describiera José Sanz Espí como «un esqueleto acurrucado que se apoyaba en la pared W.» (BELDA, 1931, 13).

En esa primera visita describe el encuentro en las *Cavernas inferiores* (todavía no ha individualizado la unidad determinada por las *Cavidades medias*) en una «angulosa depresión del suelo, de 1 x 0,40 m y 45 cm de profundidad» de un esqueleto sin cráneo cubierto de tierra al que le acompañaban distintos elementos de cultura material (BELDA, 1929, 11). En adelante nos referiremos a éste con las siglas SNB (sin numerar por Belda). Más hacia adelante descubre en un hoyo y sobre unas piedras un cráneo humano sin cubrir que, dándole posteriormente el nº 21 (BELDA, 1931, 13), lo cree identificar con el que había visto el cazador, sugiriendo que podría ser del mismo esqueleto que el que denominamos SNB. Junto al mismo observa bastantes huesos humanos desordenados, llamándole la atención un fémur «algo chamuscado por el fuego y roído por los animales». (*Ibid.*). Tras poder abrirse paso entre dos rocas se desplaza a otro recinto ubicado entre grandes piedras y con su fondo colmatado por tierra arenosa que al secarse resultó ser «blanquecina con pequeños carbones». A la hora de abordar este recinto es cuando el autor plantea por primera vez lo que en la segunda Memoria va a ser uno de los rasgos diferenciadores de la *Caverna inferior*, apuntando que el material y los restos humanos que ahí encuentra no son restos de sepulturas sino que son el producto de la filtración desde los enterramientos suprayacentes. En este recinto es donde realmente comienza a excavar encontrando huesos humanos pequeños y fragmentos de otros grandes así como un buen conjunto de elementos materiales (BELDA 1929, 11-12²⁵¹).

250. Deben ser las que posteriormente denomina F. Boscá con las letras B y C. Belda sugiere que podrían haber pertenecido a individuos de distinto sexo dadas las diferencias en robustez, tamaño y altura (BELDA, 1929, 10). F. Boscá apunta el grosor y la altura de la mandíbula C pero no hace ninguna alusión al sexo de los individuos (BELDA, 1929, 31).

251. Encuentra:
- Varias puntas de flecha reproducidas en la lámina V de su primera Memoria (Nºs XII a XIX y XXII a XXVI).

En la primera campaña de excavaciones Belda encontró 4 esqueletos, ubicando los tres primeros en la *Cueva superior* y el cuarto en las *Cavidades medias*:

Nºs 1 y 2 (BELDA, 1929, 15-16): a 1,30 m de la boca de entrada, cerca de la pared izquierda (respecto a la misma) con solamente los huesos de las extremidades inferiores «enteros y reunidos» y guardando la disposición anatómica bajo una delgada capa de tierra. El resto de ambos esqueletos aparecen dispersos (huesos de «tronco, cabeza y extremidades superiores»). En su opinión, la disposición de flexión de las extremidades inferiores y el estado de la parte superior de ambos sugiere que los individuos fueron parcialmente enterrados (hasta la cintura) en posición vertical con «una postura parecida al que se arrodillara y luego se sentara sobre sus talones, descansando (...) sus espaldas, algo ladeadas sobre su izquierda, en una pared distante unos 15 cm de la planta de sus pies»²⁵².

Nº 3 (BELDA, 1929, 17-17): a unos 1,50 m de la entrada en la pared derecha y a unos 70 cm de los anteriores. Detrás de unas piedras encuentra la calavera y la mandíbula desprendida. El tronco quedaba ligeramente inclinado hacia atrás en una posición en decúbito lateral izquierda. No estaba entero, faltándole parte de las extremidades superiores. Las inferiores las presentaba flexionadas de igual forma que los anteriores²⁵³. Recordaremos que según F. Boscá son los restos de un varón de 40 a 60 años.

Nº 4 ó 14 (BELDA, 1929, 17-18; 1931, 9, nota I): al profundizar en el suelo a la derecha, previsiblemente en la misma pared donde ubica el número 3, encuentra una oquedad a unos 2 m de la entrada conformada por la misma roca de la pared y una piedra de tamaño considerable de la que solamente puede observar su vértice. Excavando el sedimento de este hueco (al que da unas medidas por encima de 1,35 m de largo, 0,45 m de ancho y 1,50 m de alto) encuentra enterrada la calavera sin el maxilar de un individuo que más abajo se revelaría yacente en la misma posición vertical que la descrita para los esqueletos nºs 1 y 2 pero descansando la espalda, no sobre la roca de

la pared de la derecha sino en la mentada piedra²⁵⁴. Recordaremos que según F. Boscá son los restos de una mujer adolescente.

En la segunda campaña de excavaciones Belda trabaja los cuatro metros más interiores de la *Cueva superior* y se abre paso hacia las *Cavidades medias* desde la oquedad donde había encontrado el esqueleto 14 (BELDA, 1931, 9). En la *Cueva superior* individualiza 10 esqueletos (nºs 4-13) y en las *Cavidades medias* 7 (nºs 15-21). Aparte menciona la existencia de otros restos mezclados «en gran confusión» (BELDA, 1931, 13) que no llega a numerar aplazando su estudio.

Nºs 4 y 5 (BELDA, 1931, 10). A 2,80 m de la entrada encuentra restos de dos adultos en contacto recostados sobre la pared E. En decúbito lateral izquierdo, tenían las extremidades inferiores flexionadas como las del nº 3. El nº 4 presentaba un peor estado de conservación con los huesos «algo dislocados».

Nº 6 (BELDA, 1931, 10). A unos 3 m de la entrada, en la tierra cercana a la pared W, encuentra casi cubierto de tierra el esqueleto completo de un menor apoyado sobre el costado izquierdo con las extremidades inferiores flexionadas.

Nºs 7 y 8 (BELDA, 1931, 10). A 4 m de la entrada encuentra junto a la pared E y no totalmente cubiertos por tierra, los restos casi completos de dos adultos, próximos pero no en contacto, parcialmente recubiertos por una capa de concreción calcárea. Estaban recostados en decúbito lateral izquierdo con las extremidades inferiores «en cuclillas»²⁵⁵.

Nº 9 (BELDA, 1931, 11). A mayor profundidad que los anteriores y junto a una roca próxima a la pared W encuentra restos que él atribuye a un adolescente. Distante un metro de los dos anteriores, este esqueleto guardaba su misma posición y estaba totalmente cubierto por pequeñas piedras, cantos y tierra.

Nº 10 y 11 (BELDA, 1931, 11). Más hacia el interior encuentra los restos más deteriorados de dos individuos que, pudiéndolos diferenciar, presentan algunos huesos mezclados por desplazamiento. Al parecer, buena parte de los restos del nº 10 yacían en una posición centrada, mientras que los del nº 11 se apoyaban en la pared E. De la posición de los fémures del nº 10 deduce que el individuo yacía «como todos los demás sepultados». Próximos a estos restos encuentra fragmentos craneales que atribuye al *nivel inferior* de enterramiento.

Nºs 12 y 13 (BELDA, 1931, 11). Como ya se ha especificado estos son los esqueletos que se observaron por vez primera al final de la unidad superior encima de una roca que a modo de banco se apoyaba sobre el *frontón*. Muy deteriorados cuando los observa Belda, es posible que al menos uno de ellos estuviera en decúbito lateral a fines del siglo pasado (BELDA, 1929, 10; 1931, 11-12).

-Algo más abajo encuentra cerámica fragmentada. Reproduce dos reconstrucciones (Lam IX A, II y III). Uno de ellos es la pieza con nº 373 de nuestro inventario. El otro no lo hemos identificado en el Museo, aunque tenemos la sospecha de que por error se trata del mismo vaso que el asimila con el esqueleto nº 14. De ser cierta nuestra suposición, no sabríamos a que vaso se refiere el autor dándole esta posición.

- A más de un metro de profundidad encuentra el colgante acanalado nº 303 que el reproduce con el número VII en la lámina VI B y una punta que seguramente por error de impresión coincide con una citada más arriba: la punta «casi romboidal nº XII». A la misma altura observe la presencia de «cantos semicalcinados» y del colgante hachiforme nº 301.

252. No creemos que estos individuos fueran inhumados parcialmente. En nuestra opinión, dada su proximidad a la entrada, de no haberse cubierto en su totalidad no se hubiera encontrado ningún hueso de la parte superior del cuerpo en una posición tan próxima a la de las extremidades inferiores. La posición que anota Belda no nos parece inverosímil.

253. Como en el caso anterior para el individuo nº3 Belda considera también la posibilidad de una inhumación parcial quedando esta vez al descubierto la cabeza y las extremidades superiores. Como antes, pensamos que si se hubiera dado esa circunstancia no se habría encontrado el cráneo en esa posición.

254. Creemos identificar a este individuo por la descripción que aporta Belda del peñasco y de la disposición de los restos en la sección transversal que presenta en la segunda Memoria. Queda a la derecha del dibujo al inicio del tramo que viene a denominarse *cavidad del oeste*. Este mismo dibujo sirve para demostrar lo accesible que resulta esa grieta desde la *Cavidad superior* (fig. 95).

255. Próximas a los esqueletos 7 y 8 encuentra una serie de manchas blancas en la tierra que él asimila a restos de descomposición orgánica de materiales propios de los ajuares (BELDA, 1931, 10).

Nº 15 (BELDA, 1931, 12). Sobre la pared W y a 80 cm del esqueleto nº 14 encuentra a unos 70 cm más abajo que aquel una calavera aislada con una fina película de carbonato cálcico en su parte derecha, lo que le lleva a considerar que pertenece a un individuo que se apoyaría en decúbito lateral izquierdo. La condición de aislamiento de esta calavera hace que consideremos la posibilidad de que esté desplazada por causas naturales o quizás antrópicas sin que, con ello, se acepte la hipótesis que aventura Belda ²⁵⁶.

Nº 16 (BELDA, 1931, 12-13). Mas abajo que la calavera anterior, y por tanto en la misma oquedad en la que determina primero el esqueleto nº 14, va a encontrar otra calavera aislada y fracturada en su parte facial que en su opinión también presentaba señales de haber estado apoyada mucho tiempo sobre su parte izquierda. Se le pueden aplicar las mismas consideraciones que las antedichas para la nº 15 .

Nº 17 (BELDA, 1931, 12). Junto a la calavera nº 16 determina la presencia de un esqueleto casi entero en decúbito lateral izquierdo aislado por tierra de la roca que conforma la oquedad y la pared de la gruta.

Nº 18 (BELDA, 1931, 13). En el mismo plano que los números 16 y 17 determina la presencia de otra calavera más hacia el interior de la sima.

Nºs 19 y 20 (BELDA, 1931, 13). Conforme a la planta longitudinal que publica (fig. 96), encuentra estos restos por debajo de los esqueletos nºs 12 y 13. Sin embargo, en el texto toma como referencia a los esqueletos nºs 7 y 8 para especificar que éstos se determinan a 1,50 m. de aquellos. Por los craneos, ya que los esqueletos presentan un mal estado de conservación, determina que éstos tendrían la misma posición que la del nº 17 quedando ocultos bajo piedras y apoyándose sobre la pared E.

Nº 21 (BELDA, 1931, 13). Se trata de un cráneo que en la sección longitudinal (fig. 96) aparece por debajo de los esqueletos nºs 19 y 20. Es el cráneo que en 1925 había encontrado el cazador A. Llinares y que para Belda está desplazado pudiendo corresponder a un individuo que él no numera (SNB).

La explicación que da Belda para la distinta ubicación de los dos grupos de sepulturas encuentra su base en una causa no arqueológica. En su opinión esta cavidad kárstica se había conformado por un seísmo y, tras una primera fase de utilización como necrópolis, una fuerte inundación había arrastrado los enterramientos y sus ajuares a la vez que habría volcado sobre ellos numerosas rocas y tierra conformando las *Cavidades medias*. Sería ese segundo desastre el que separaría en el tiempo los dos grupos de inhumados que él diferencia, depositándose los más recientes en una etapa de tranquilidad orogénica que habría perdurado hasta ahora (BELDA, 1931, 29-30 y 47-49, nota I)²⁵⁷.

La interpretación que puede sugerir el yacimiento puede ser muy distinta a la que escribió el excavador, quien en todo momento trata de dotar de fuerza a una hipótesis carente de sustento. De los datos de su descripción se puede considerar que en la cavidad existen dos zonas diferenciadas. Sin embargo, no por ello debe ser siempre cierto el que los inhumados de una de ellas sean anteriores a los de la otra. Nosotros mantenemos la hipótesis de que estos dos ámbitos (espacio abierto y grietas) pudieron funcionar de forma sincrónica lo que siempre se puede considerar desde la perspectiva de la similitud de los elementos óseos documentados en ambas unidades espaciales.

Desde la información que proporciona Belda se puede sugerir otro orden que el que el mantiene realizando las siguientes consideraciones:

– En la cavidad hay dos ámbitos, un espacio abierto donde se realizan inhumaciones en decúbito y en cuclillas y una serie de recovecos en donde, guardando o no una disposición anatómica, se depositan restos. Desde esta perspectiva una buena parte de las grietas habrían podido hacer las veces de osario. Cabe también la posibilidad de que se acomode a un individuo en la boca de una grieta y que luego, al perder la ligazón los huesos, éstos se vayan desplazando hacia abajo por el agua, su propio peso o los animales, quedando luego tapado por tierra. Esta hipótesis viene bien para explicar el carácter entero del esqueleto número 14, inhumado cuando la grieta ya estaría bastante colmatada, y el más o menos parcial de los individuos que se encuentran más abajo.

– Considerando lo antedicho, y solamente bajo la concepción de que los osarios se utilizan para crear espacio en la *Cueva superior*, sí puede suponerse que una buena parte de los individuos encontrados en dicha unidad podrían haber muerto en una fecha posterior a los depositados en los mismos, aunque dicha consideración en modo alguno debe conducir a la afirmación tajante de que todos los inhumados de los osarios han sido depositados en una fecha anterior a la de los individuos de la *Cueva superior*. De hecho, desde nuestra perspectiva no se puede trazar una línea que cronológicamente diferencie de manera absoluta las dos unidades que expone Belda. Dentro de la concepción prevista, esto es la del funcionamiento normal de los osarios, puede darse el caso de que determinados restos no se desplacen o permanezcan más tiempo en el ámbito de la *Cueva superior*, mientras que otros por cuestiones diversas, por ejemplo de rango, son desplazados de forma más rápida a los osarios. Igualmente, siempre cabe la posibilidad de que los restos de un individuo vayan directamente a ser depositados en las *Cavidades medias* sin haber sido inhumado con anterioridad en el espacio de la *Cueva superior*. Concretamente este podría ser el caso del

256. De aceptarse lo expresado en la nota 254, parece segura la representación de esta calavera por debajo del esqueleto nº 14 en la sección referida. Por debajo se aprecia otra que debe ser la nº 16 y por debajo un esqueleto muy encajonado entre las piedras y la pared que debe ser el nº 17. Belda llega a sugerir que las calaveras Nºs 15 y 16 pertenecerían a dos individuos decapitados (BELDA, 1931, 40).

257. En su opinión, el grupo más antiguo se asimilaría a los primeros tiempos de la edad de los metales (*Ibid.*, 1931) y el agua que los arrasa podría ser la del Diluvio bíblico (*Ibid.* 1931, nota I, pp. 47-

49). A título anecdótico también se puede indicar que para él el segundo grupo de individuos son los muertos de la misma tribu a la que se adscriben los primeros que vuelve al territorio tras un período de inundaciones. Estas gentes al volver al territorio no conocían a sus ancestros y por eso no los respetaron (*Ibid.*, 1931, 49, nota I). Sí resulta interesante observar como pese a toda la diferenciación que establece para él hay rasgos comunes entre los dos niveles de inhumaciones (posición de algunos esqueletos, elementos materiales...) que son los que le hacen sospechar que todos los inhumados pertenecen a un mismo pueblo (*Ibid.*, 1931, 50).

individuo nº 14 que, guardando una posición anatómica, se ubica en las *Cavidades medias*.

– La asunción de lo antedicho invalida en términos de aceptación absoluta la diferenciación cronológica que propone Belda para sus dos grupos de inhumados, aunque con su información en cierta manera se puede proponer un orden que lamentablemente no puede extrapolarse a todas las inhumaciones que él detecta. Considerando el carácter estrecho de la oquedad donde se deposita el individuo nº 14 es muy posible que los que están con seguridad por debajo de él (individuos 15, 16, 17 y quizá 18) hayan sido inhumados con anterioridad siguiendo el orden inverso al de su encuentro y numeración. Este dato es importante porque se conoce el ajuar del individuo nº 14 y con ello ya se puede establecer que en un tiempo anterior al que ese conjunto material determine la cavidad ya funciona como necrópolis.

– Se puede considerar como bastante probable el hecho de que los muertos más próximos a la entrada son los más recientes. De hecho, vamos a ver como el metal se asocia con claridad a los tres primeros individuos de la unidad superior. Si a esa lógica posibilidad se añade el rasgo de coincidencia en la postura determinada para los individuos 1, 2 y 14 (4 de la primera Memoria) se podrá intuir una proximidad en las fechas de la inhumación de los tres que serán las que, en definitiva, marquen el final de la utilización funeraria de la cavidad. Por ello, todos los individuos que no sean estos tres debieron haber muerto con anterioridad y, aunque para ellos se pueda considerar lógica una anterioridad de los inhumados en el área que hemos supuesto de osario (nivel inferior de Belda), las posibles excepciones al orden lógico de inhumaciones (inhumación primaria / inhumación secundaria), harán imposible que ese orden se pueda admitir sin reservas.

– Solamente en los casos donde la cultura material lo permita se podrá precisar algo más el orden de las inhumaciones. En este sentido será posible matizar con el estudio de los distintos elementos la previsible anterioridad del individuo nº 21 con respecto al individuo nº 3 y la proximidad cronológica de este último con respecto a los individuos 1, 2 y 4 ó 14.

Una cuestión que no puede dejarse de lado es la repetida mención en el trabajo de Belda de huellas que indican el encendido de fuegos. Concretamente especifica que los residuos «de carbonización pueden agruparse en triple sección: carbones de vegetales, de huesos de animal y de restos esqueléticos humanos» (BELDA, 1931, 36) que él explica como los vestigios de banquetes funerarios y de cremaciones en el interior o exterior de la cavidad (*Ibid.*, 37-38). Entre el material que él supone afectado menciona la presencia de *algún molinillo a brazo* (*Ibid.*, 37), que luego no va a recoger cuando refiera los ajuares y que tampoco va a reproducir. La presencia de estas piezas, que nosotros solamente mencionaremos aquí, es lo que hace que M. Tarradell plantee la posibilidad de que la cavidad hubiera tenido un uso anterior como lugar de habitación (TARRADELL, 1969b, 17).

Finalmente, cabe decir que son T. Chapa y G. Delibes quienes inscriben el uso funerario de la cavidad dentro del Calcolítico por la presencia de metal y fechan su utilización en la primera mitad del III milenio a.C, no descartando una cronología más dilatada, ante la presencia del elementos pro-

prios del *Horizonte de Los Millares* (CHAPA y DELIBES 1983, 330).

CULTURA MATERIAL: tras lo expuesto en el apartado de generalidades resulta conveniente realizar el inventario tratando por una parte los distintos materiales que Belda asocia a algunos inhumados en concreto y por otra el resto del conjunto agrupándolo conforme a las dos unidades que él plantea en sus Memorias. Esta forma de realizar el inventario puede permitir en primer lugar aproximarse a la reconstrucción de algunos ajuares en concreto lo que, como vamos a ver, no puede resolverse del todo y, en segundo, ubicar físicamente a la globalidad del conjunto en las dos unidades genéricas lo que, no resolviendo con las garantías suficientes problemas de índole cronológico, puede tener su importancia en el estudio de los objetos.

Habría que considerar por una parte el material que Belda asocia sin individualizarlo a los esqueletos 1 y 2 y, por otra, las piezas que se asocian a estos dos y al nº 3. En su trabajo se mencionan elementos que se adjudican concretamente a los esqueletos 3 y 14, así como al cráneo 21 y a aquel esqueleto que nosotros hemos denominado SNB y que según su opinión podría pertenecer al mismo individuo que dicho cráneo.

Como vamos a ver, en algunos casos se determinan contradicciones entre la ubicación que se les da a los materiales en una Memoria con respecto a la otra. Como norma de trabajo pensamos que se ha de dar siempre más credibilidad al primer trabajo del autor ya que es el más exhaustivo en las descripciones y el único en el que se realizan asociaciones entre los restos humanos y la cultura material. Por tanto, cuando haya una contradicción en la documentación en cuanto a la ubicación de un elemento en concreto, lo referiremos dentro de la unidad a la que se adscribe en la primera Memoria, señalando tras la descripción del objeto su localización en el segundo trabajo de Belda.

En los casos en los que no es posible individualizar los elementos que cita Belda (cuentas de collar, conchas perforadas...) con respecto al conjunto de piezas similares que se ha podido observar, se les menciona pero no se les numera para evitar repeticiones.

En la segunda Memoria ya no se especifican materiales junto a los individuos sino que se distribuyen conforme a las dos unidades funerarias que el autor distingue: «*Necrópolis superior*» que engloba a los restos de la *Cueva superior* y «*Necrópolis inferior*» que engloba a los restos de las *Cavidades medias* y a aquellos que aparecieron en la *Caverna inferior* que, como ya se ha expuesto, él considera que son del mismo nivel que los de las *Cavidades Medias*.

Teniendo en cuenta las dos publicaciones sí se puede considerar la posibilidad de matizar algo más las asociaciones de materiales a individuos. La información que se dispone de la denominada «*Necrópolis superior*» hace fidedigna la cifra de individuos que se estima para esa unidad si se considera que los restos que se logran individualizar (13) coincide con el total que se determina («Contiene trece o catorce sepulturas como mínimo» - BELDA, 1931, 6-). Sin embargo, la información que se publica en torno a la «*Necrópolis inferior*» nunca podrá ser del todo útil a la hora de considerar posibles asociaciones de materiales con individuos en concreto ya que se determina un número muy distinto de individuos cuando se va

enumerando su encuentro (8-6 9 con SNB-) del que se estima cuando se hace una valoración general de esa unidad (15 ó 20 - BELDA, 1931, 7-).

Tomando en consideración lo antedicho y prestando atención a los individuos a los que en concreto se les asocia un material se puede considerar que los elementos que se refieren a la «*Necrópoli superior*» y que no se adscriben a los esqueletos 1, 2 ó 3 pueden relacionarse con un número próximo al de 10 individuos (nºs 4-13), sin que, con ello, nunca se pretenda afirmar, que de esa forma se pueda identificar la globalidad de los materiales que en su momento se depositaron junto a los mismos si se recuerda el método de excavación y, con ello, la posibilidad de que muchos de los elementos referidos para la unidad infrayacente puedan ser propios de los que se determinan en la «*Necrópoli superior*».

Hay también aspectos concretos de la cultura material que no conviene perder de vista. En determinados casos se reproducen objetos que no hemos encontrado o, por el contrario, se inventaría un material que por no haberlo reproducido Belda y, ante lo particular de muchas de sus descripciones, no podemos localizarlo en la documentación. Para evitar repeticiones y, salvo que la pieza sea identificable con todas las garantías, se ha optado por no numerar los elementos únicamente descritos en la documentación.

Por último, se relaciona el material con el catálogo de M. Borrego, F. Sala y J. Trelis (BORREGO, SALA y TRELIS, 1992). Considerar sólo que, además de en un gran número de definiciones en cuanto a la catalogación, nuestros dibujos y medidas y los dibujos y medidas de esa publicación no son siempre equivalentes. Se debe a los autores el encuentro del material lítico que en la primera revisión que nosotros realizamos en el Museo Provincial (1985) no pudimos localizar. Es por ello, por lo que no deben considerarse válidos los totales de objetos que publicamos hace ya algunos años (SOLER DÍAZ, 1988, 136) y por lo que debe ampliarse el cuadro de los elementos líticos que ahí se planteaba. Afortunadamente ahora el nivel de objetos perdidos se ha reducido, aunque, de no haberse perdido para siempre, todavía no se ha localizado la totalidad del material al que se hace referencia en las dos Memorias de J. Belda.

Igualmente, hemos podido comprobar que 7 puntas de flecha recogidas por nosotros en la primera revisión y tratadas igualmente en el Catálogo publicado por el Museo no se encuentran en la actualidad localizadas. Se señalan con un *. Podrá comprobarse que algunos elementos, los menos, permanecían inéditos.

ESQUELETOS 1 y 2 (BELDA, 1929, 18-25).

Adscritos a la *Cueva superior*.

Industria lítica

P. tallada:

Clase A. Piezas de matriz laminar poco modificada:

A.1. Láminas o cuchillos:

A.1.3. Con retoque:

A.1.3.a. Con retoque en un lado:

Nº 1: (CB 843) fragmento proximal de lámina simple de sección trapezoidal con el talón facetado y el bulbo rebajado. Presenta un retoque s/Pl. p. d. dent. lat. izq. mesodistal. La fractura distal es limpia. Mide 93 x 24 x 7 mm (BELDA, 1929,

20, Lam. IV, 12; BORREGO, SALA y TRELIS, 1992, 71, 151) (lámina 187, 11).

A.2. Raspadores sobre lámina:

Nº 2: (CB 850) raspador sobre lámina simple de sección trapezoidal con el talón retocado y el bulbo rebajado. Presenta un retoque: Pl. mp. d. dent proximal/Pl. p. d. dent. lat. izquierdo// Pl. mp. d. c. distal (frente)// Pl. p. d. dent. distal / Pl. mp. d. dent. lat. derecho proximal. Mide 79 x 19 x 4 mm (BELDA, 1929, 20, Lam. IV, 9; BORREGO, SALA y TRELIS, 1992, 78, 166) (lámina 187, 5).

P. pulimentada:

B. Azuelas:

Nº 3: (CB 893) de forma trapezoidal. Caras: recta/convexa; bordes vistos de cara: convexo / convexo, vistos de perfil: facetado/ en arista; talón visto de cara: convexo; visto de perfil: facetado; corte visto de cara: convexo, visto de frente: curvo, se observan microlevantamientos. Sección transversal: triangular. Materia prima: diabasa. Mide: 57 x 31 x 11 mm (BELDA 1929, 22, Lam. IV A,5; BORREGO, SALA y TRELIS, 1992, 95, 8) (lámina 194, 7).

Nº 4: (CB 888) de forma triangular. Caras: biconvexas; bordes vistos de cara: recto / recto, vistos de perfil: en curva uniforme; talón visto de cara: convexo; visto de perfil: en curva uniforme; corte visto de cara: convexo, visto de frente: curvo. Sección transversal: oval. Materia prima: diabasa. Mide: 106 x 60 x 30 mm. En el catálogo consultado se le define como hacha (BELDA, 1929, 20-21, Lam. VI, C2; BORREGO, SALA y TRELIS, 1992, 93, 3) (lámina 194, 12).

E. Brazales de arquero:

Nº 5: (CB 903) placa rectangular de marga de sección rectangular con dos perforaciones bicónicas en cada extremo. Una de las perforaciones es más estrecha que la otra. Mide 73 x 25 x 9 mm. En el catálogo consultado se le define como placa con dos perforaciones (BELDA, 1929, 21, Lam. IV, 3; BORREGO, SALA y TRELIS, 1992, 97, 2) (lámina 195, 75).

Objetos de adorno:

Clase A. Objetos con una o más perforaciones:

A.1. Simple:

A.1.1. Colgantes:

A.1.1.2. Trabajados:

e. Trapezoidales:

Nº 6: (CB 905) colgante de marga de sección biconvexa. Presenta perforación bicónica en el extremo más estrecho. Mide 81 x 47 x 9,7 mm. En el catálogo consultado se le define como placa con una perforación (lámina 195, 68) (BELDA, 1929, 22, Lam. IV, 2; BORREGO, SALA y TRELIS, 1992, 97, 3).

A.1.2 Cuentas:

A.1.2.2. Trabajadas:

A.1.2.2.1. Delgadas:

a. Discoidales:

- tres cuentas discoidales: dos en piedra blanca y una en piedra negra (BELDA, 1929, 23 Lam. VIB, 1,5, y 10). Aunque deben de estar incluidas no son identificables en nuestra relación.

Útiles óseos:**A. Elementos sobre soporte modificado parcialmente activos:****A.1. Apuntados:****A.1.1. Fabricados sobre la caña entera del hueso:****a. Robustos:**

Nº 7: (CB 926) sobre tercio proximal de tibia izquierda de ovicaprino con la epífisis pulida y fracturada. Mide 159 x 30 x 16 mm. En el catálogo consultado se le define como punzón (BELDA, 1929, 21 Lam. VIII, 3; BORREGO, SALA y TRELIS, 1992, 105, 13) (lámina 197, 16).

b. Frágiles:

Nº 8: (CB 920) sobre tibia izquierda de *Oryctolagus cuniculus*. Pulido y con orificio en el borde medial de la epífisis. Mide 85 x 12,5 x 12 mm. En la primera publicación este elemento se asocia a este esqueleto y por tanto se determina en la *Necrópoli* superior (BELDA, 1929, 21, Lam. VIII, 4). Por el contrario, en la segunda este elemento se reproduce en una fotografía donde solamente se representa objetos de la *Necrópoli* inferior (BELDA, 1931, extremo inferior izquierdo, en horizontal, el segundo desde abajo). La segunda publicación es la que se ha seguido en el catálogo editado en el que se define a este elemento como punzón (BORREGO, SALA y TRELIS, 1992, 102, 4) (lámina 197, 1).

F. Elementos sobre soporte modificado totalmente de sección aplanada:

Nº 9: (CB 933) -F.1- de sección plano-convexa con la parte activa fracturada. Presenta estrías pequeñas oblicuas y paralelas en un lado. Mide 171 x 17 x 2 mm. En el catálogo consultado se le define como varilla (BELDA, 1929, 22, Lam. VIII, A, 1 y 1931, Lam. VIII, novena desde la izquierda; BORREGO, SALA y TRELIS, 1992, 119, 45) (lámina 196, 24).

Nº 10 (CB 938) de sección plano-convexa con la parte activa fracturada. Mide 148 x 18 x 2 mm. En el catálogo consultado se le define como varilla y no se le identifica con ninguna unidad (BELDA, 1929, 22, Lam. VIII, A, 2; BORREGO, SALA y TRELIS, 1992, 110, 11) (lámina 196, 41).

Diversos:

Nº 11: (CB 1032) peine de forma semioval con el extremo proximal fracturado. Una de las caras tiende a ser cóncava y la otra a ser convexa. El extremo distal queda conformado por borde recto con una serie de incisiones en forma de «V» invertida a modo de peine. Ambos bordes laterales son ligeramente curvados. Mide 48,5 x 9 x 7 mm (BELDA, 1929, 22, Lam. VII, 16; BORREGO, SALA y TRELIS, 1992, 146, 1) (lámina 195, 88).

Ídolos:**B. Violín:**

Nº 12: (CB 1026) en hueso de sección rectangular. Presenta el cuerpo formado por dos escotaduras centrales que conforman dos triángulos con los vértices opuestos y la cabeza, triangular y pequeña diferenciada por otras dos escotaduras. Mide 58 x 14 x 2 mm y apareció en el nivel superior (las dimensiones están tomados del estado actual del ídolo al que le falta la cabeza. Entero se puede observar en la fotografía que en su día realizó J. Belda) (BELDA, 1929, Lam. VII, 17 y , 1931, lam X, 7; BORREGO, SALA y TRELIS, 1992, 144, 5) (lámina 195, 98).

Metal:**1. Punzones:**

Nº 13: (CB 1074) biapuntado de cobre sección cuadrangular y circular en un extremo. Mide 84,6 x 3,5 mm. (BELDA, 1929, fig. VII A, 4; BORREGO, SALA y TRELIS, 1992, 169, 3) (lámina 198, 3).

Nº 14: (CB 1072) biapuntado de plata con la sección cuadrangular en el cuerpo y circular en un extremo. Mide 56 x 3 mm (BELDA, 1929, fig. VII A, 2; BORREGO, SALA y TRELIS, 1992, 170, 5) (lámina 198, 5).

2. Cinceles:

Nº 15: (CB 1065) doble cincel de sección cuadrangular. Mide 64,5 x 9 mm. (BELDA, 1929, 24, Lam. VII, A5; BORREGO, SALA y TRELIS, 1992, 169, 1) (lámina 198, 6).

4. Puñales-cuchillo:

Nº 16: (CB 1057) puñal pseudotriangular con su zona basal convexa con dos remaches y una perforación central, para un tercer remache desprendido. Su hoja es corta y ligeramente biselada en los bordes. Mide 44 x 30 x 9 mm (BELDA, 1929, Lam. VII, 1, BORREGO, SALA y TRELIS, 1992, 171, 8) (lámina 198, 10).

7. Aretes:

Nº 17: (CB 1076) dos aretes de plata de sección circular. Uno mide 1,5 mm de e, 10 mm de D y 3,2 mm de desarrollo del hilo que se enrolla sobre si mismo. El otro no está localizado y no se menciona en el Catálogo aludido (BELDA, 1929, 24-25, Lam. VII A,7; BORREGO, SALA y TRELIS, 1992, 172, 11) (lámina 198, 11).

Nº 18: (CB 1075) lámina de plata de sección rectangular enrollada sobre si misma. Mide 7 mm de D. x 2,5 mm de a x 0,5 mm de e (BELDA, 1929, 25, Lam. VII A, 6, BORREGO, SALA y TRELIS, 1992, 172, 11) (lámina 198, 12).

FAUNA

-mandíbula de ungulado: «¿gacela?» (BELDA, 1929, 20).

ESQUELETO 3. (BELDA, 1929, 18-25).

Adscrito a la *Cueva superior*.

Industria lítica:**P. tallada:****Clase A. Piezas de matriz laminar poco modificada:****A.1. Láminas o cuchillos:****A.1.2. Con pseudorretoque:**

Nº 19: (CB 832) lámina simple de sección trapezoidal con el talón facetado y el bulbo rebajado. Presenta pseudorretoque en ambos filos y una fractura distal limpia. Mide 155 x 22,4 x 4,6 mm. La identificación de esta pieza ha resultado difícil por cuanto que en la fotografía de la primera Memoria aparece corregida con dibujo (BELDA, 1929, Lam. IVB, 6). Creemos que es la misma pieza que luego se retrata junto con otras 10 en su segundo trabajo (BELDA, 1931 Lam. III A, tercera de la izquierda). En el mencionado catálogo también se identifica esta pieza con la que hemos señalado en el primer trabajo de Belda (BORREGO, SALA y TRELIS, 1992, 83, 179. Lam. IV, 3) (lámina 187, 9).

A.2 Raspadores sobre lámina::

Nº 20: (CB 837) raspador sobre fragmento distal de lámina simple de sección trapezoidal con la fractura proximal limpia. Presenta un retoque s/Pl. m. d. dent. mesoproximal/ Pl. m. dent. lat. izquierdo distal // Pl. mp. d. dent. distal (frente) // Pl. mp. d. c. distal/ Pl. mm. a. c. mesial lat. derecho. Mide 122 x 24 x 4 mm y el soporte está descalcificado (BELDA, 1929, 20, Lam. IV, 11; BORREGO, SALA y TRELIS, 1992, 76, 162) (lámina 187, 10).

Objetos de adorno:**Clase A. Objetos con una o más perforaciones:****A.1. Simple:****A.1.1. Colgantes:****A.1.1.1. No trabajados:****a. Conchas:**

-tres conchas perforadas (BELDA, 1929, 23, 2, 4 y 12). Una de *Ciprea* y dos de *Trivia*.

A.1.1.2. Trabajados:**e. Trapezoidales:**

Nº 21: (CB 902) colgante de marga de sección rectangular, con las caras ligeramente convexas. Presenta perforación bicónica en el extremo más estrecho. Mide 90 x 24,5 x 7 mm. En el catálogo consultado se le define como placa con perforación (BELDA, 1929, 21, Lam. IV, 1; BORREGO, SALA y TRELIS, 1992, 97, 4) (lámina 195, 69).

Nº 22: (CB 3948) en hueso de sección rectangular con perforación bicónica en el extremo más estrecho. Mide 33,5 x 15 x 4 mm. En el catálogo consultado se le define como colgante hachiforme (BELDA, 1929, 22, Lam. VII, 7; BORREGO, SALA y TRELIS, 1992, 148, 7) (lámina 195, 58).

Diversos:

Nº 23: (CB 1035) placa en hueso de sección rectangular con dos lados rectos y dos cóncavos. Presenta doble perforación central alineada y bicónica. Mide 27 x 24,5 x 3 mm. En el catálogo consultado se le define como botón (BELDA, 1929, 23, Lam. VII, 8; BORREGO, SALA y TRELIS, 1992, 162, 7) (lámina 195, 64).

A.2. Con perforación en V:**A.2.1. Botones:**

Nº 24: (CB 1092) en hueso prismático de base rectangular. Mide 15 x 9 x 3 mm (BELDA, 1929, Lam. VIII, 15; BORREGO, SALA y TRELIS, 162, 10) (lámina 195, 78).

Metal:**4. Puñales-cuchillo:**

Nº 25: (CB 1064) fragmento de puñal romboidal biselado en los bordes. Se aprecia un inicio de perforación en su parte basal, donde presenta un fractura. Mide 62 x 22,8 x 2 mm (BELDA, 1929, 24, Lam. VII, A3; BORREGO, SALA y TRELIS, 1992, 171, 9) (lámina 198, 8).

Cerámica:**1. Cerámica lisa****Formas:****Clase A. Simples:****Grupo II. Elipsoide horizontal:****Tipo 2. Semi-elipsoide horizontal:**

Nº 26: (CB 4924) doce fragmentos de un vaso de la subvariante A.II.2.1.1.c. con labio biselado interno. La pasta es

compacta con desengrasante abundante calizo visible en superficie. Las superficies son de color marrón grisáceo estando la exterior alisada. Mide 77 mm de D, 74 mm de Db, 62 mm de h y 6 mm de e. Pensamos que este es el vaso que responde a la descripción de Belda ->«fragmentos de un pequeño vaso de color ceniciento que deja entrever su forma cilíndrica y fondo con tendencia a plano» - porque responde a las características que enuncia y porque es el único vaso pequeño que en la segunda publicación adscribe a la *Necrópoli superior* (BELDA, 1929, 23; 1931, 24, Lám. XIV, 3; BORREGO, SALA y TRELIS, 1992, 26, 10) (lámina 199, 3).

FAUNA

-mandíbula de ungulado: «cabra o pequeño ciervo» (BELDA, 1929, 20)

ESQUELETOS 1, 2 y 3 (BELDA, 1929, 18-25).

Adscritos a la *Cueva superior*

Objetos de adorno:**Clase A. Objetos con una o más perforaciones:****A.1. Simple:****A.1.1. Colgantes:****A.1.1.1. No trabajados:****c. Dientes:**

Nº 27: (CB 3936) con perforación bicónica. Mide 14 x 9,4 x 6 mm (BELDA, 1929, 23, Lam. VII, 10; BORREGO, SALA y TRELIS, 1992, 157, 53) (lámina 195, 4).

Nº 28: (CB 3905) con perforación bicónica. Mide 20 x 9 x 9 mm (BELDA, 1929, 23, Lam. VII, 10; BORREGO, SALA y TRELIS, 1992, 150, 16) (lámina 195, 5).

A.1.1.2. Trabajados:**a. Curvos:**

Nº 29: (CB 1048) en hueso, acanalado, con el extremo inferior no diferenciado. De sección circular, la cabeza es rectangular con perforación bicónica. Mide 31 x 5 mm. En la primera publicación este elemento se asocia a estos esqueletos y por tanto se determina en la *Necrópoli superior* (BELDA, 1929, 21, Lam. VII, 11). Por el contrario, en la segunda este elemento se reproduce en una fotografía donde solamente se representa objetos de la *Necrópoli inferior* (BELDA, 1931, B 10). La primera publicación es la que se ha seguido en el catálogo editado (BORREGO, SALA y TRELIS, 1992, 192, 147, 3) (lámina 195, 52).

b. Rectos:

Nº 30: (CB 1045) en hueso, acanalado, con la cabeza rectangular con perforación bicónica y con el extremo inferior diferenciado y redondeado. Las acanaladuras no conforman espiral y la sección, rectangular en la cabeza, es circular en el cuerpo. Mide 48,5 x 9 x 7 mm. En la primera publicación este elemento se asocia a estos esqueletos y por tanto se determina en la *Necrópoli superior* (BELDA, 1929, 21, Lam. VII, 12). Por el contrario, en la segunda este elemento se reproduce en una fotografía donde solamente se representa objetos de la *Necrópoli inferior* (BELDA, 1931, X B 11). En el catálogo referido no se asocia a ninguna de las unidades de Belda (BORREGO, SALA y TRELIS, 147, 5) (lámina 195, 54)

FAUNA

Fauna variada: «varios molares, caninos e incisivos de animales carnívoros no clasificados, y restos de ¿pájaros?, roedores lepóridos y otros muy pequeños; conchas de gasterópodos, etc» (BELDA, 1929, 20).

ESQUELETO 14 (4 en la primera Memoria) (BELDA, 1929, 18-25).

Adscrito a las *Cavidades medias*.

Le adscribe «4 ó 5 piezas, ninguna de cobre o pedernal» (BELDA, 1929, 19). Luego, detalla:

Industria lítica:**P. pulimentada:****A. Hachas:**

Nº 31: (CB 886) de forma trapezoidal. Caras: biconvexas; bordes vistos de cara: rectos, vistos de perfil: en curva uniforme; talón visto de cara: recto, visto de perfil: facetado; corte visto de cara: convexo; visto de frente: curvo. Sección transversal: oval. Materia prima: diabasa. Mide: 109 x 51,5 x 37 mm (BELDA 1929, 22, Lam. VI, 1; BORREGO, SALA y TRELIS, 1992, 93, 1) (lámina 194, 1).

Objetos de adorno:**Clase A. Objetos con una o más perforaciones:****A.1. Simple:****A.1.1. Colgantes:****A.1.1.2. Trabajados:****b. Rectos:**

Nº 32: (CB 3963) rectangular, ligeramente ovalado de sección oval. Es de piedra caliza con perforación bicónica en un extremo. De no tratarse de un error de imprenta y que el autor se refiera a otra pieza y no a la retratada, hay que señalar una contradicción entre su descripción y la realidad material. Para el autor es un elemento de piedra verde. Mide 16 x 9,5 x 9 mm. En el catálogo de reciente publicación solamente se fotografía (BELDA, 1929, 23, Lam. VIB, 6; 1931, Lam XII, en el centro; Lam. XIII, 11, primero de la izquierda; BORREGO, SALA y TRELIS, 1992, 165, Lam. IX, VII) (lámina 195, 53).

Cerámica:**1. Cerámica lisa:****Formas:****Clase A. Simples:****Grupo I. Esférico:****Tipo 1. Esférico:**

Nº 33: (CB 4912) doce fragmentos de un gran vaso de la subvariante A.I.1.2.1.d. con el labio redondeado. La pasta es compacta con desengrasante abundante calizo visible en superficie. Las superficies son de color gris estando la exterior alisada. Mide 290 mm de D, 186 mm de Db, 244 mm de h y 10 mm de e. Esta pieza es muy similar a la que se retrata en la misma lámina con el número III que, repitiéndose en el segundo trabajo (BELDA, 1931, Lam. XIV, 14) podría ser otra vista más reducida de la misma. A este respecto puede ser significativo que en el segundo trabajo vuelve a mencionar todos los vasos menos el que ahora tiene esta sigla (BELDA, 1929, 23-24, Lam. IX, 1; BORREGO, SALA y TRELIS, 1992, 27, 14) (lámina 198, 14).

FAUNA:

-mandíbula de ungulado: «ciervo» (BELDA, 1929, 20).

ESQUELETO SNB (Sin numerar por Belda) (BELDA, 1929, 11).

Adscrito a las *Cavidades medias*.

Industria lítica:**P. tallada:****Clase A. Piezas de matriz laminar poco modificada:****A.1. Láminas o cuchillos:****A.1.1. Sin retoque:**

Nº 34: (CB 865) lámina simple de sección triangular con el talón facetado y el bulbo difuso. Presenta microescotaduras irregulares en ambos filos y una fractura distal con cresta de flexión. Mide 60,5 x 15,5 x 4,6 mm (BELDA, 1929, 20, Lam. IV, VIII; 1931, Lam. IV, arriba dispuesto horizontalmente; BORREGO, SALA y TRELIS, 1992, 86, 188. Lam. V, 6) (lámina 186, 5).

Clase B. Puntas de flecha:**IV.1.a. Foliáceas amigdaloides sin aletas inversas:**

Nº 35: (CB 753) R4, ?, S1, S, 49,5 x 19 x 5,2 mm (BELDA, 1929, 11, Lam. V, II, ; BORREGO, SALA y TRELIS, 1992, 33, 10) (lámina 191, 5)*.

IV.2.a. Foliáceas saliciformes sin aletas inversas:

Nº 36: (CB 726) R4, ?, S1, S, 35,5 x 19,4 x 4,1 mm (BELDA, 1929, 11, Lam. V, V; BORREGO, SALA y TRELIS, 1992, 32, 4) (lámina 190, 7).

IV ? Foliáceas no clasificables por fractura:

Nº 37: (CB 763) R5, L, S1, S, 47 x 18 x 6 mm. La identificación de esta pieza es problemática. Pensamos que perdió su punta después de ser fotografiada para el primer trabajo de Belda (BELDA, 1929, 11, Lam. V, VII; BORREGO, SALA y TRELIS, 35, 14) (lámina 191, 15).

V.2.b. Romboidales saliciformes con aletas inversas:

Nº 38: (CB 766) Lit Prr, R4, ?, S1, A, 46 x 17 x 3 mm. Presenta una aleta inversa (BELDA, 1929, 11, Lam. V, XI; BORREGO, SALA y TRELIS, 50, 72) (lámina 188, 24).

Cerámica:**1. Cerámica lisa****Fragmentos:**

– varios fragmentos de «cerámica prehistórica» (BELDA 1929, 11).

CRÁNEO 21. (BELDA, 1929, 11. Numerado en la segunda Memoria).

Adscrito a las *Cavidades medias*

Industria lítica:**P. tallada:****Clase B. Puntas de flecha:****IV. Foliáceas (?):**

-punta de flecha de «hoja de laurel» (BELDA, 1929, 11).

P. pulimentada:**A. Hachas:**

Nº 39: (CB 896) de forma trapezoidal. Caras: biconvexas; bordes vistos de cara: recto / recto, vistos de perfil: facetados;

talón visto de cara: convexo, visto de perfil: facetado; corte visto de cara: curvo; visto de frente: curvo, con microlevantamientos. Sección transversal: rectangular. Materia prima: diabasa. Mide: 33 x 31 x 15 mm (BELDA, 1929, 11, Lam. IV, 4; BORREGO, SALA y TRELIS, 96, 10) (lámina 194, 3).

Cerámica:

1. Cerámica lisa

Fragmentos:

-varios fragmentos de cerámica de un vaso grande (BELDA, 1929, 11).

FAUNA

-2 «costillas de un gran animal».

NECRÓPOLIS SUPERIOR.

Material hallado en la *Cueva superior*.

Como ya se ha especificado el material que a continuación se expone es el que, perteneciendo a esta unidad, no se asocia a los esqueletos 1, 2 ó 3, lo que permite considerar la posibilidad de que se adscriba a 10 muertos (nºs 4 - 13).

Industria lítica:

P. tallada:

Clase A. Piezas de matriz laminar poco modificada:

A.1. Láminas o cuchillos:

Belda alude a un total de 11 cuchillos para este nivel y varios fragmentos pertenecientes a dos o tres ejemplares. Tres o cuatro cuchillos de pequeño tamaño (no especifica cuales) pueden pertenecer a este nivel o al infrayacente. De todo ello reproduce 12 elementos, llamándole la atención dos por sus retoques. En su descripción se detalla que la mayoría tiene un tamaño «regular» sin retoque en los bordes (BELDA, 1931, lam III-A). Entre estos cuchillos no se determinan aquellos que en la primera publicación ha asociado a los individuos 1, 2 y 3 lo que hace que ahora podamos considerar que la cifra de cuchillos que el estima ahora resulta muy próxima a la cifra de individuos que de este nivel no determina en la primera publicación (10).

Se han podido identificar 10 piezas diferenciadas de las anteriormente expuestas en la lámina mencionada. Queda una que nosotros no hemos localizado (tampoco se publica en el catálogo referido) que, por la fotografía, parece un fragmento con el anverso afectado por levantamientos de tipo térmico ,y, otra, la tercera desde la izquierda, nos parece que es la misma que aquella retocada con dibujo que en el primer trabajo se asocia al esqueleto nº 3 (nº 19)

Se incluyen en esta unidad dos que además de poder identificarse en la lámina mencionada también se han podido identificar en la siguiente (BELDA, 1931, Lam. IV) donde se quieren representar solamente elementos de la unidad infrayacente. Como en casos anteriores se trata de contradicciones en la documentación, aunque en este caso referidas a un solo trabajo. Por lo tanto, su inclusión en esta unidad es siempre dudosa.

A.1.?. No determinadas:

fragmento de lámina con el anverso afectado con levantamientos de tipo térmico (BELDA, 1931, Lam. III, dispuesta horizontalmente arriba de la Nº2 de esa lámina).

A.1.1. Sin retoque:

Nº 40: (CB 872) fragmento proximal de laminita simple de sección trapezoidal. Filos sinuosos. Talón liso y bulbo difuso. Mide 44,5 x 11 x 2,5 mm (BORREGO, SALA y TRELIS, 1992, 86, 191. Lam. V, 13) (lámina 193, 4).

A.1.3. Con retoque:

A.1.3.a. Con retoque en un lado:

Nº 41: (CB 869) fragmento proximal de lámina de semides-cortezado de sección plano convexa. Tiene el talón liso, el bulbo difuso y cresta de flexión en la fractura distal. El retoque es Pl. mp. d. c. lat. derecho. Mide 56 x 21 x 5 mm (BELDA, 1931, Lam. III, 2; BORREGO, SALA y TRELIS, 1992, 75, 159) (lámina 187, 1).

A.1.3.b. Con retoque en un lado y pseudoretoque en el otro:

Nº 42: (CB 836) fragmento distal de lámina simple de sección trapezoidal Presenta un retoque Pl. p. d. dent. lat. izq. meso-distal//Pl mm. d. c. lat. der. (pseudoretoque).Presenta una pequeña fractura distal con cresta de flexión y el filo izquierdo con microescotaduras irregulares. La fractura proximal es limpia y mide 126 x 22,4 x 4 mm. En la misma publicación se asocia por una parte a la «*Necrópoli superior*» (BELDA , 1931 Lam. III A, segunda de la izquierda) y por otra a la inferior (BELDA, 1931, arriba. Primera de la izquierda). A nuestro juicio se trata de la misma pieza reproducida dos veces con una orientación distinta. En el Catálogo mencionado solamente se relaciona con la necrópolis inferior (BORREGO, SALA y TRELIS, 1992, 70, 149) (lámina 186, 6).

A.1.3.c. Con retoque en más de un lado:

Nº 43: (CB 836) lámina simple de sección trapezoidal con el talón retocado y el bulbo difuso. Presenta un retoque Pl. p. d. dent. proximal/ Pl. mp. d. dent. meso distal lat. izquierdo// Pl. mp. d. dent. lat. derecho. Presenta una fractura distal con negativo de cresta. Mide 131,7 x 21 x 6 mm (BELDA , 1931 Lam. III A, primera de la izquierda; BORREGO, SALA y TRELIS, 1992, 70, 148) (lámina 187, 7).

Nº 44: (CB 855) fragmento proximal de lámina simple con el talón facetado y el bulbo difuso de Presenta un retoque Pl. mp. d. dent. lat. izquierdo// Pl. mm. d. dent. distal/ Pl p/mp. d. dent. lat. derecho meso-proximal. La fractura proximal tiene negativo de cresta de flexión. Mide 67,5 x 18,5 x 3 mm (BELDA , 1931 Lam. III A, extremo derecho, abajo; BORREGO, SALA y TRELIS, 1992, 79, 168) (lámina 186, 8).

Nº 45: (CB 839) lámina simple de sección trapezoidal con el talón liso y el bulbo difuso. Presenta un retoque s. p. d. dent. distal lat. izquierdo// Se. p. d. c. distal. Mide 138 x 17 x 4,5 mm. En el catálogo consultado se le define como truncadura (BELDA , 1931 Lam. III A, quinta de la izquierda.; BORREGO, SALA y TRELIS, 1992, 80, 170) (lámina 185, 3).

Nº 46: (CB 838) lámina simple con retoque de sección trapezoidal con el talón facetado y el bulbo difuso. Presenta un retoque Pl. p. d. dent. proximal/ Pl. mm. d. dent. meso distal lat. izquierdo// Pl. p. d. c. lat. distal/ Pl. mp. d. dent. lat. derecho proximal. Mide 122 x 15 x 4 mm. En la misma publicación se asocia por una parte a la «*Necrópoli superior*» (BELDA , 1931 Lam. III A, sexta de la izquierda) y por otra a la inferior (BELDA, 1931 Lam. IV , extremo izquierdo, abajo). A

nuestro juicio se trata de la misma pieza reproducida dos veces con una orientación distinta. En el Catálogo mencionado solamente se relaciona con la necrópolis inferior y se le define como hoja con posible frente de raspador (BORREGO, SALA y TRELIS, 1992, 76, 163) (lámina 192, 15).

A.1.4. Con escotaduras:

Nº 47: (CB 866) fragmento mesial de lámina simple de sección trapezoidal con ambas fracturas con cresta de flexión. Presenta un retoque : Se. p. d. dent. distal/ 2 (e) s/Pl. p. d. dent. mesodistales / Pl. p. d. dent proximal lat. derecho. El filo izquierdo presenta microescotaduras irregulares, observándose una más grande en el lateral derecho proximal. Mide 56 x 24,5 x 6,6 mm. En el catálogo consultado se le define como denticulado (BELDA , 1931 Lam. III, 1; BORREGO, SALA y TRELIS, 1992, 82, 176) (lámina 186, 7).

A.2. Raspadores sobre lámina:

Nº 48: (CB 854) raspador sobre lámina simple de sección trapezoidal. Tiene el talón retocado y el bulbo difuso. El retoque es Pl. mp. d. dent. lat izquierdo// Pl. mp. d. c. distal (frente)// Pl. p. d. c dent. lat derecho. Mide 70 x 19,7 x 4 mm (BELDA , 1931 Lam. III, extremo derecho, arriba; BORREGO, SALA y TRELIS, 1992, 78, 166) (lámina 187, 2).

A.3. Láminas truncadas:

Nº 49: (CB 834) truncadura sobre lámina simple de sección trapezoidal con el talón facetado y el bulbo rebajado. Tiene un retoque Pl. p. d. dent / Pl. mp. d. dent. lat. izquierdo mesodistal// A. p. d. c. distal (truncadura) // Pl. mp. d. dent distal / Pl. mm. d. mesial/ Pl. mp. d. dent lat. der. proximal. El retoque muy marginal puede corresponder a uso. El soporte está parcialmente descalcificado y mide: 147 x 27 x 7 mm. En el catálogo consultado se le define como hoja retocada (BELDA , 1931 Lam. III A, cuarta desde la izquierda; BORREGO, SALA y TRELIS, 1992, 69, 147) (lámina 186, 4).

Objetos de adorno:

Clase A. Objetos con una o más perforaciones:

A.1. Simple:

A.1.1. Colgantes:

A.1.1.2. Trabajados:

b. Rectos:

– en la reproducción fotográfica existe un acanalado recto, ligeramente curvado y con perforación bicónica en la cabeza estrechada y extremo inferior redondeado. De unas dimensiones de 33,5 x 5,3 mm, no se ha localizado en el Museo (BELDA, 1931, 20, Lam. X, 8).

Nº 50: acanalado en hueso de sección circular con el extremo inferior apuntado y la cabeza redondeada con perforación bicónica. Mide 17,5 x 5 x 4 mm y apareció en la necrópolis superior (BORREGO, SALA y TRELIS, 1992, 146, 1) (lámina 195, 56).

Nº 51: (CB 1058) fragmento de colgante recto de hueso de sección circular, fracturado a la altura de la perforación y muy deteriorado. Mide 24,6 x 6 mm. Como a los otros ejemplares acanalados, Belda lo define como *phalo*. (BELDA, 1931, 20; Lam. X, 4.) En el Catálogo consultado se le define como colgante sobre diente sin adscribirlo a ninguna unidad (BORREGO, SALA y TRELIS, 150, 17) (lámina 195, 70).

Diversos:

Nº 52: (CB 1038) placa circular de hueso con doble perforación central alineada y bicónica. De sección rectangular. Mide 29,5 x 15 x 2 mm (BELDA, 1929, 22, Lam. VII, 9; BORREGO, SALA y TRELIS, 1992, 160, 2) (lámina 195, 62).

A.1.2. Cuentas:

Belda menciona la aparición de un número exiguo de cuentas en este nivel sin identificarlas (BELDA, 1931, 21). Por tanto, aquí pueden determinarse algunas de las que se listan en la unidad infrayacente.

A.2. Con perforación en V:

A.2.1 botones:

Nº 53: (CB 1041) en hueso. Prismático de base rectangular. Mide 12 x 17 x 9 mm. (BELDA, 1929, 22 ó 23, Lam. XIII, 2 izquierda y ¿6?; BORREGO, SALA y TRELIS, 1992, 162, 9) (lámina 195, 79).

Nº 54: (CB 1043) en hueso. Cónico de base oval. Mide 13,5 x 13 x 9 mm. En el Catálogo mencionado no se le asocia a ninguna unidad (BELDA, 1929, Lam. XIII, 2 derecha, 15; BORREGO, SALA y TRELIS, 162, 10) (lámina 195, 80).

Diversos:

Nº 55: (CB 1052-1053) fragmento de aro de nácar o concha de sección rectangular de (mm) 30 de diámetro, 7 de anchura y 2 de espesor. En la publicación de Belda se repite dos veces. En el Catálogo mencionado no se asocia a ninguna unidad y se le define como colgante (BELDA, 1931, Lam. XIII, 4, BORREGO, SALA y TRELIS, 1992, 64) (lámina 195, 81).

Útiles óseos:

A. Elementos sobre soporte modificado parcialmente activos:

A.1. Apuntados:

A.1.1. Fabricados sobre la caña entera del hueso:

b. Frágiles:

En la fotografía de la segunda memoria se observa una pieza más que no hemos podido identificar. Se detalla a continuación, aunque no hay que descartar el que se trate de alguna de las no relacionadas con ninguna unidad que, por su estado actual no sea, reconocible

– sobre tibia de lagomorfo (BELDA, 1931, Lam. VIII, 4)

Nº 56: (CB 915) sobre tercio proximal de tibia izquierda de *Oryctolagus cuniculus* con la epífisis pulida y fracturado en su parte activa. Mide 60 x 11 x 10 mm. En el Catálogo mencionado no se identifica con ninguna unidad y se le define como punzón (BELDA, 1931, Lam. VIII, 6; BORREGO, SALA y TRELIS, 1992, 103, 7) (lámina 197, 5).

Nº 57: (CB 911) sobre fíbula de *Canis familiaris* con la parte activa fracturada. Mide 59 x 6 x 4 mm. Se trata de una pieza problemática. Para Belda es en el texto un resto de fauna mientras que en la reproducción fotográfica lo considera punzón. En el Catálogo mencionado se considera un resto de fauna, aunque se trata dentro del apartado de punzones. Para nosotros, tras la consulta a Juan López Padilla, este elemento tiene la punta trabajada. Belda no especifica una unidad en concreto a la hora de localizarlo pero sí comienza el epígrafe donde lo trata especificando que *junto a los enterramientos se descubrieron, superficiales...*, frase que invita a suponer su

adscripción a la unidad superior (BELDA, 1929, 20, Lam. VII B, 13; BORREGO, SALA y TRELIS, 1992, 125, 58) (lámina 197, 15).

F. Elementos sobre soporte modificado totalmente de sección aplanada:

Belda reproduce 14 elementos asimilables a esta definición. De ellos se han podido localizar 13 quedando uno, fragmentado, sin identificar. Cabe la posibilidad de que sea uno de los pequeños fragmentos que se presentan dentro del material no asociable a ninguna de las unidades cuyo aspecto actual no sea el retratado. Salvo, que se exprese lo contrario, en el Catálogo mencionado se incluye a esta material dentro de la acepción de varilla.

-fragmento mesial o proximal (BELDA, 1931, Lam. VIII, encima del número 4).

Nº 58: (CB 925) útil -F.1- sobre metapodio de ovicáprido. De sección rectangular, conserva la epífisis pulida. Mide 138 x 13 x 10 mm. En el Catálogo mencionado se le define como punzón-adorno (BELDA, 1931, Lam. VIII, 1; BORREGO, SALA y TRELIS, 1992, 106, 15) (lámina 197, 25).

Nº 59: (CB 942) de sección plano-convexa, fragmentada en su parte activa. Mide 125 x 14,5 x 3 mm. (BELDA, 1931, Lam. VIII, segunda desde la izquierda; BORREGO, SALA y TRELIS, 1992, 122, 51) (lámina 197, 26).

Nº 60: (CB 928) de sección plano-convexa. Con fractura proximal oblicua y distal. Mide 200 x 18 x 4 mm (BELDA, 1931, Lam. VIII, séptima desde la izquierda; BORREGO, SALA y TRELIS, 1992, 134, 88) (lámina 196, 10)

Nº 61: (CB 950) útil -F.1- de sección plano-convexa con la parte activa fracturada. conserva parte de la epífisis Mide 111 x 9 x 3 mm (BELDA, 1931, octava desde la izquierda; BORREGO, SALA y TRELIS, 1992, 123, 53) (lámina 197, 31).

Nº 62: (CB 943) fragmento mesodistal de sección plano-convexa. Mide 115 x 12 x 2,5 mm. En la fotografía está entero (BELDA, 1931, Lam. VIII, primera desde la derecha BORREGO, SALA y TRELIS, 1992, 131, 79) (lámina 196, 1)

Nº 63: (CB 930) útil -F.1- de sección plano-convexa, con una fractura proximal oblicua y con la parte activa fracturada. Mide 183 x 21,5 x 3 mm (BELDA, 1931, Lam. VIII, quinta desde la izquierda; BORREGO, SALA y TRELIS, 1992, 130, 78) (lámina 196, 39)

Nº 64: (CB 1021) fragmento proximal más ancho en su extremo proximal con dos pequeñas muescas al principio de la parte mesial. Muy deteriorada y de sección plano-convexa. Mide 55,5 x 14 x 2 mm. En el Catálogo mencionado no se asocia a ninguna unidad (BELDA, 1931, Lam. VIII, abajo a la derecha en horizontal; BORREGO, SALA y TRELIS, 1992, 123, 52) (lámina 195, 90).

Nº 65: (CB 952) fragmento distal de útil -F.1- de sección plano-convexa. Mide 100 x 11 x 2 mm. En el Catálogo mencionado se define como varilla y no se asocia a ninguna unidad. En la fotografía de Belda se considera parte de la misma pieza que el fragmento siguiente (BELDA, 1931, Lam. VIII, cuarta desde la izquierda; BORREGO, SALA y TRELIS, 1992, 109, 9) (lámina 196, 2)

Nº 66: (CB 962) fragmento proximal de sección plano-convexa. Mide 67 x 12 x 2 mm. En el Catálogo mencionado se define como varilla y no se asocia a ninguna unidad. En la fotografía de Belda se considera parte de la misma pieza que el fragmento anterior (BELDA, 1931, cuarta desde la izquierda; BORREGO, SALA y TRELIS, 1992, 113, 22) (lámina 196, 19).

Nº 67: (CB 937) de sección rectangular con fracturas proximales oblicuas. Mide 160 x 18 x 1,5 mm. En la fotografía se observa sin uno de los trozos del extremo proximal. En el Catálogo mencionado se define como varilla y no se asocia a ninguna unidad (BELDA, 1931, Lam. VIII, décima desde la izquierda; BORREGO, SALA y TRELIS, 1992, 106, 1) (lámina 196, 22).

Nº 68: (CB 919) útil -F.1- de sección plano-convexa sobre fíbula de suido que conserva parte de la epífisis. Mide 81,5 x 8 x 3 mm. En el Catálogo mencionado se define como varilla y no se asocia a ninguna unidad (BELDA, 1931, Lam. VIII, 2; BORREGO, SALA y TRELIS, 1992, 127, 66) (lámina 196, 42)

Nº 69: (CB 944) útil -F.1- de sección plano-convexa, conserva parte de la epífisis. Mide 111 x 10 x 3,5 mm. En el Catálogo mencionado se define como varilla y no se asocia a ninguna unidad (BELDA, 1931, segunda desde la derecha; BORREGO, SALA y TRELIS, 1992, 127, 65) (lámina 196, 14).

D. Elementos sobre soporte modificado totalmente con el extremo proximal destacado y apuntados en su extremo distal:

D.2. Compuestos:

2. Decorados:

Nº 70: (1020) de sección triangular y cabeza acanalada de diez vueltas no conformando espiral de sección circular. Mide 16 x 7 mm la cabeza 94 x 4 mm el cuerpo (BELDA, 1931, Lam. VIII, 5; BORREGO, SALA y TRELIS, 1992, 136, 2) (lámina 195, 86)

Ídolos:

B. Violín:

Nº 71: (CB 1027) parte inferior (triángulo) de un ídolo violín en hueso de sección rectangular. Mide 36 x 16 x 2 mm (BELDA, 1931, Lam. X, 6; BORREGO, SALA y TRELIS, 1992, 144, 6) (lámina 195, 91).

Nº 72: (CB 1030) parte inferior (triángulo) o superior («cabeza» triangular) de un ídolo violín en hueso de sección rectangular. Mide 19 x 18,5 x 2 mm (BELDA, 1931, Lam. X, 2; BORREGO, SALA y TRELIS, 1992, 144, 7) (lámina 195, 89).

Nº 73: (CB 1031) parte inferior (triángulo) o superior («cabeza» triangular) de un ídolo violín en hueso de sección rectangular. Mide 17 x 17 x 2,5 mm (BELDA, 1931, Lam. X, 3; BORREGO, SALA y TRELIS, 1992, 145, 8) (lámina 195, 92)

Nº 74: (CB 1028) parte inferior (triángulo) o superior («cabeza» triangular) de un ídolo violín en hueso de sección rectangular. Mide 24 x 14 x 2 mm (BELDA, 1931, Lam. X, 9; BORREGO, SALA y TRELIS, 1992, 145, 9) (lámina 195, 94).

Nº 75: (CB 1024) ídolo violín en hueso de sección rectangular, con el cuerpo formado por dos escotaduras centrales que conforman dos rectángulos y la cabeza, triangular y pequeña diferenciada por otras dos escotaduras. Mide 56 x 14,5 x 3 mm. En el Catálogo mencionado se considera que apareció en

la Necrópolis inferior (BELDA, 1931, Lam. X, 5; BORREGO, SALA y TRELIS, 1992, 143, 3) (lámina 195, 95).

Metal:

1. Punzones:

Nº 76: (CB 1070) apuntado de sección cuadrangular. Cobre. Mide 51 x 3 mm (BELDA, 1931, Lam. XV, A, izquierda, extremo inferior; BORREGO, SALA y TRELIS, 1992, 170, 7) (lámina 198, 1).

Nº 77: (CB 1071) fragmento apuntado de sección cuadrangular. Cobre Mide 42,7 x 3 mm (BELDA, 1931, Lam. XV, A, derecha, extremo inferior; BORREGO, SALA y TRELIS, 1992, 170, 7) (lámina 198, 2).

Nº 78: (CB 1073) biapuntado de sección cuadrangular. Cobre. Mide 85 x 3 mm (BELDA, 1931, Lam. XV, A, abajo, segundo desde la derecha; BORREGO, SALA y TRELIS, 1992, 170, 7) (lámina 198, 4).

2. Cinceles

Nº 79: (CB 1064) doble cincel de sección rectangular. Mide 72 x 10 x 7 mm (BELDA, 1931, Lam. XV, A, extremo superior izquierdo; BORREGO, SALA y TRELIS, 1992, 169, 2) (lámina 198, 7).

Cerámica:

1. Cerámica lisa:

Formas:

Clase A. Simples:

Grupo I. Esférico:

Tipo 1. Esférico:

Nº 80: (CB 4910) catorce fragmentos de un vaso de la subvariante A.I.1.1.1.d. con el labio plano. La pasta es compacta con desengrasante abundante calizo visible en superficie. Las superficies son de color pardo-anaranjadas estando la exterior alisada. Mide (mm) 163 de D, 118 de Db, 155 de h y 6 de e. En el Catálogo mencionado no se relaciona con ninguna unidad (BELDA, 1931, 24, Lám. XIV, 01, II BORREGO, SALA y TRELIS, 1992, 27, 13) (lámina 201, 3).

Grupo II. Elipsoide horizontal:

Tipo 1. Elipsoide horizontal:

Nº 81: (CB 4912) diecisiete fragmentos de un vaso de la subvariante A.II.1.1.1.c con el labio biselado interno. La pasta es compacta con desengrasante abundante calizo visible en superficie. Las superficies son de color marrón grisáceo estando la exterior alisada. Se observa un mamelón pequeño junto al borde, y tres más resultado de la restauración. Mide (mm) 232 de D, 174 de Db, 200 de h y 10 de e. En el Catálogo mencionado no se relaciona con ninguna unidad (BELDA, 1931, 24, Lám. XIV, 4; BORREGO, SALA y TRELIS, 1992, 23, 2) (lámina 200, 2).

-en el segundo trabajo de Belda se menciona un vaso del que se dice que es muy similar al que hemos descrito inmediatamente antes (CB 4912). Verdaderamente, en la fotografía, la forma es tan parecida que no nos extrañaría que se tratara del mismo (BELDA, 1931, 24, Lam. XIV, 2).

Diversos:

-un pequeño «*triángulo de cerámica*» (BELDA, 1931, 24, Lam. XIII, 6). Puede tratarse de otra confusión sobre las fotografías porque es un elemento muy parecido a un botón de perforación en «V» (CB 1041) que se representa en la misma fotografía de frente.

ración en «V» (CB 1041) que se representa en la misma fotografía de frente.

FAUNA:

En la primera publicación, Belda menciona la presencia de fauna próxima a los enterramientos, sin llegar a individualizarla. Es seguro que buena parte de lo que se especifica podría asimilarse a la Necrópolis superior que es a la que dedica mayores esfuerzos en la primera campaña. En concreto, hace referencia a la documentación de «varios molares, caninos e incisivos de animales carnívoros no clasificados y restos de ¿pájaros?, roedores, lepóridos y otros muy pequeños» (BELDA, 1929, 20).

Dentro de este apartado Belda menciona la presencia de restos de aves, ofidios, roedores, rumiantes, suidos y carnívoros. Es especialmente interesante la mención dos colmillos de jabalí (*Sus scrofa*) que reproduce fotográficamente (BELDA, 1931, 15, Lam. II, A). Son las piezas que reproducimos en la lámina 195 (nºs 1-2) (CB 1014) (CB 1016) y que en el Catálogo mencionado se consideran Colgantes (BORREGO, SALA y TRELIS, 1992, 159, 60 y 62). Sin descartar que pueda tratarse de piezas que quepan dentro de los elementos de adorno o atuendo, lo cierto es que no presentan ningún elemento de sujeción que nos permitan asimilarlas a esa categoría. En nuestra opinión no parecen trabajadas.

Por otra parte, existe una fíbula de ave rota en dos fragmentos de sigla diferenciada (CB 909/912). En el Catálogo mencionado se considera a la parte superior (CB 909) como fragmento de varilla. Belda la define como «larga aguja superiormente acanalada, con muesca inferior». (BELDA, 1931, 19, Lam. VIII, 3; BORREGO, SALA y TRELIS, 1992, 130, 77) (lámina 197, 21).

MALACOFUNA:

En la primera publicación se menciona la presencia de *gasterópodos* próximos a los esqueletos. En su mayor parte deben adscribirse a la Necrópolis superior (BELDA, 1929, 20). En su segundo trabajo se menciona la presencia de «valvas de pecúnculo y caracoles de plumonados pertenecientes a dos variedades que aún predominan» (BELDA, 1931, 15).

OTROS:

Belda menciona la presencia de carbones «procedentes de la maleza del monte y de madera de pino». Encuentra numerosos trozos pequeños de madera muy deleznable cortada exprofeso (En el Museo hay un ejemplar que recuerda al mimbre CB 988). Sin duda, este material proviene de las visitas tras el descubrimiento de la necrópolis.

NECRÓPOLIS INFERIOR.

Material hallado en las *Cavidades medias* y en la *Caverna inferior*.

Como ya se ha especificado el material que a continuación se expone es el que, perteneciendo a esta unidad, no se asocia a los esqueletos 14, SNB y 21, sin que se pueda determinar el número de inhumados con el que se podría relacionar.

Industria lítica:**P. Tallada:****Clase A. Piezas de matriz laminar poco modificada:****A.1. Láminas o cuchillos:**

En el nivel inferior Belda contabiliza un total de 18 cuchillos enteros y especifica que aparecen un buen número de fragmentos (BELDA, 1931, 18). En esa cifra se incluye la lámina que nosotros ya hemos descrito asociándola al esqueleto SNB y otros elementos que no responden a la definición de este epígrafe (por ejemplo, la pieza de la Clase D, considerada como cuchillo afalcado BELDA, 1931, 17). Como quiera que la cifra que el autor plantea es muy vaga es muy posible que además de los elementos que aquí se incluyen quepan dentro de esta unidad muchos de los que, por no haberse incluido en las fotografías de los dos trabajos de Belda, se inventarían dentro del material no asociado a ninguno de los niveles de inhumación propuestos por el autor.

A.1.1. No determinadas:

fragmento de posible lámina o lasca. Es uno de los que para Belda recuerda a un microlito (BELDA, 1931, 17, Lam. III, 5).

A.1.1.1. Sin retoque:

Nº 82: (CB 862) lámina simple de sección trapezoidal con el talón facetado y el bulbo rebajado. Presenta microescotaduras más o menos regulares en ambos filos. Mide 60,6 x 15,5 x 4 mm. En el catálogo consultado se le define como fragmento proximal (BELDA, 1931, Lam. IV, en el centro; BORREGO, SALA y TRELIS, 1992, 85, 185. Lam. V, 5) (lámina 187, 4).

Nº 83: (CB 830) lámina simple de sección trapezoidal con el talón facetado y el bulbo rebajado. Presenta microescotaduras irregulares en ambos filos y una fractura distal limpia. Mide 222 x 26 x 6 mm (BELDA, 1931, Lam. IV, 1; BORREGO, SALA y TRELIS, 1992, 83, 177. Lam. IV, 1) (lámina 186, 9).

Nº 84 (CB 860) lámina simple de sección triangular con el talón facetado y el bulbo difuso. Presenta microescotaduras irregulares en ambos filos. Mide 63 x 18,4 x 6 mm. En el catálogo consultado se le define como fragmento proximal (BELDA, 1931, Lam. IV, fila de arriba centrada; BORREGO, SALA y TRELIS, 1992, 85, 184. Lam. V, 4) (lámina 186, 12).

Nº 85: (CB 863) lámina simple de sección trapezoidal con el talón facetado y el bulbo difuso. Presenta microescotaduras irregulares en ambos filos y una fractura distal limpia. Mide 59 x 14,4 x 4 mm (BELDA, 1931, Lam. IV, lateral derecho en posición vertical; BORREGO, SALA y TRELIS, 1992, 85, 186. Lam. V, 6) (lámina 186, 13).

Nº 86: (CB 875) laminita simple de sección triangular / trapezoidal. Filos sinuosos. Talón liso y bulbo difuso. Mide 39 x 9 x 3 mm (BELDA, 1931, Lám. III B, 6; BORREGO, SALA y TRELIS, 1992, 87, 192. Lam. V, 12) (lámina 193, 5).

Nº 87: (CB 878) fragmento proximal de laminita simple de sección trapezoidal. Filos sinuosos. Talón facetado y bulbo difuso. fractura distal con cresta de flexión. Mide 20 x 8 x 2 mm (BELDA, 1931, Lám. III B, 4; BORREGO, SALA y TRELIS, 1992, 87, 194. Lam. V, 13) (lámina 193, 6).

A.1.1.2. Con pseudoretroque:

Nº 88: (CB 848) lámina simple de sección trapezoidal con el talón diedro y el bulbo rebajado. Presenta pseudoretroque en el lateral izquierdo distal y microescotaduras irregulares en el

resto. Mide 81 x 16 x 3 mm (BELDA, 1931, Lam. IV, lateral derecho tercera desde arriba; BORREGO, SALA y TRELIS, 1992, 84, 181, Lam. V.1) (lámina 186, 2).

A.1.1.3. Con retoque:**A.1.1.3.b. Con retoque en un lado y pseudoretroque en el otro:**

Nº 89: (CB 857) fragmento distal de lámina simple de sección trapezoidal. Presenta un retoque Pl. mm. d. dent. lat. izq./Pl mm. d. dent. mesodistal (pseudoretroque) / Pl. mp. d. dent. lat. derecho proximal. Mide 63 x 12 x 4,2 mm (BELDA, 1931, Lam. IV, lateral derecho, segunda desde arriba; BORREGO, SALA y TRELIS, 1992, 73, 154) (lámina 185, 13).

A.1.1.3.c. Con retoque en más de un lado:

Nº 90: (CB 852) fragmento distal de lámina simple de sección trapezoidal. Presenta un retoque Pl. m. d. dent. proximal/ Pl. mp. d. dent. mesodistal lat. izquierdo// Pl. p. d. dent. distal/ Pl. mm. d. mesial lateral derecho. Su fractura proximal tiene cresta de flexión. Mide 78 x 14 x 4 mm (BELDA, 1929, 11, Lam. IV B, VII; BORREGO, SALA y TRELIS, 1992, 73, 155) (lámina 186, 10).

Nº 91: (CB 853?) lámina simple de sección triangular con el talón facetado y el bulbo difuso. Presenta un retoque Pl. m. d. c. proximal/ Pl. mp. d. dent. mesodistal lat. izquierdo// Pl. mp. d. dent. lat. derecho distal. Mide 71 x 19,6 x 8 mm. En el Catálogo editado se considera un taladro (BELDA, 1931 Lam. III B, 1; BORREGO, SALA y TRELIS, 1992, 81, 172) (lámina 185, 12).

Nº 92: (CB 831) lámina simple de sección trapezoidal con el talón facetado y el bulbo difuso. Presenta un retoque Pl. mm. d. dent. distal lat. izquierdo// Pl. p. dent. distal//Pl. mp. d. dent. distal/Pl. mp. d. dent lat. der. proximal. Mide 184 x 21,5 x 5 mm (BELDA, 1931 Lam. IV, segunda fila desde arriba, a la izquierda; BORREGO, SALA y TRELIS, 1992, 83, 178. Lam. IV, 2) (lámina 185, 10).

Nº 93: (40) laminita con retoque plano cubriente bifacial, sección triangular. Apuntada, podría tratarse de un perforador, aunque su modo de retoque nos impide denominarlo de tal forma. Aunque el retoque impide considerar con seguridad la matriz consideramos que se trata por su sección y dimensiones de una lámina. Mide 61 x 9,7 x 4 mm. (BELDA, 1931 Lam. III B, 7; BORREGO, SALA y TRELIS, 1992, 74, 158) (lámina 192, 14).

A.1.1.4. Con escotaduras:

Nº 94: (CB 858) lámina de semidescortezado de sección trapezoidal con el talón facetado y el bulbo difuso. Presenta un retoque (e) A. i. p. lat. izquierdo distal// A. p. d. (e) distal. Tiene el filo izquierdo con microescotaduras irregulares. Mide 62,4 x 19,7 x 5 mm. En el Catálogo publicado no se asocia a ninguna unidad (BELDA, 1931 Lam. IV, extremo derecho, abajo; BORREGO, SALA y TRELIS, 1992, 84, 182, Lam. V, 2) (lámina 187, 6).

Nº 95: (CB 840) lámina de semidescortezado de sección trapezoidal con el talón facetado y el bulbo rebajado. Presenta un retoque Pl. mm. d. dent. lat. izquierdo distal// 2 (e) s/Pl. p. dent lat. der proximal. Tiene levantamientos inversos aislados y el retoque muy marginal (pseudoretroque) puede correspon-

der a uso Mide 118 x 25,4 x 9 mm. (BELDA , 1931 Lam. III, 3; BORREGO, SALA y TRELIS, 1992, 81, 173) (lámina 185, 2).

A.2. Raspadores sobre lámina:

Nº 96: (CB 861) raspador sobre lámina simple de sección trapezoidal con el talón facetado y el bulbo rebajado. Presenta un retoque: Pl. mp. d. dent lat izquierdo// Pl. p. d. dent distal (frente)// s. m. d. c. distal/ Pl. p. d. dent mesial/ Pl. p. b. dent lat. der. proximal. Mide 61 x 18 x 3 mm. En el Catálogo publicado se define como truncadura (BELDA , 1931 Lam. IV , abajo, centrado; BORREGO, SALA y TRELIS, 1992, 80, 171) (lámina 187, 3).

Nº 97: (CB 842) raspador sobre lámina de semidescortezado de sección trapezoidal con el talón facetado y el bulbo rebajado. Presenta un retoque: Pl. mp. d. dent lat. izquierdo meso-distal// Pl. mp. d. dent distal (frente)// Pl. p. d. dent distal/ Pl. mm. d. c. mesial/ Pl. p. d. c. lat. derecho proximal. Mide 94 x 29 x 8 mm (BELDA , 1929, 11, Lam. IV, III; BORREGO, SALA y TRELIS, 1992, 77, 164) (lámina 187, 8).

Clase B. Puntas de flecha:

Belda contabiliza 153 (BELDA, 1931, 16). Nosotros hemos localizado en los fondos del M.A.P.A . 146, cifra que incluye las que ahora se refieren y las que anteriormente se han señalado asociadas a los restos humanos individualizados. Pensamos que el total de Belda también es una cifra global. Como quiera que todos estos elementos son asociados a la *Necrópolis* inferior no será necesario tratar de identificarlos con las piezas que se retratan en los dos trabajos de Belda, tarea que por otra parte puede arrojar un buen número de errores dada la calidad de las fotografías y el parecido de muchos de estos elementos. Diremos que tan solo se retratan 109 en su dos trabajos.

II. de base simple convexa:

Nº 98: (CB 808) Lxx Bx R4, ?, S1, A, 37,6 x 15,4 x 3 mm. En el Catálogo mencionado se le define como romboidal (BORREGO, SALA y TRELIS, 1992, 46, 54) (lámina 190, 1).

IV.1.a. Foliáceas amigdaloides sin aletas inversas:

Nº 99: (CB 738) R4, ?, S2, S, 38,5 x 12,4 x 5,1 mm (BORREGO, SALA y TRELIS, 1992, 33, 8) (lámina 189, 19).

Nº 100: (CB 730) R4, ?, S2, A, 39 x 13 x 5 mm (BORREGO, SALA y TRELIS, 1992, 42, 38) (lámina 189, 21).

Nº 101: (CB 752) R4, ?, S2, S, 45,6 x 15,7 x 5 mm (BORREGO, SALA y TRELIS, 1992, 33,9) (lámina 190, 13).

Nº 102: (CB 720) R4, ?, S1, S, 35 x 16 x 5,2 mm (BORREGO, SALA y TRELIS, 1992, 37, 23) (lámina 190, 16).

Nº 103: (CB 729) R4, ?, S1, S, 36,2 x 16,9 x 5 mm (BORREGO, SALA y TRELIS, 1992, 32, 5) (lámina 191, 3).

Nº 104: (CB 732) R5, Ld, S2, S, 34,2 x 16,5 x 5,1 mm (BORREGO, SALA y TRELIS, 1992, 32, 7) (lámina 188, 25).

IV.1.b. Foliáceas amigdaloides con aletas inversas:

Nº 105: (CB 736) R5, L, S2, A, 40,2 x 14,7 x 3,8 mm (BORREGO, SALA y TRELIS, 1992, 40, 33) (lámina 189, 7).

Nº 106: (CB 811) R4, ?, S1, A, 45,7 x 13 x 4 mm (BORREGO, SALA y TRELIS, 1992, 40, 30) (lámina 190, 12).

IV.2.a. Foliáceas saliciformes sin aletas inversas:

Nº 107: (CB 783) R3, Ls, S2, S, 25 x 15,5 x 5 mm. Punta fracturada (BORREGO, SALA y TRELIS, 1992, 42, 40) (lámina 193, 23).

Nº 108: (CB 823) R4, ?, S2, S, 41,7 x 21,1 x 5 mm (BORREGO, SALA y TRELIS, 1992, 40, 31) (lámina 192, 1).

Nº 109: (CB 824) R4, ?, S1, S, 46 x 19,6 x 4,4 mm (BORREGO, SALA y TRELIS, 1992, 37, 21) (lámina 190, 8).

Nº 110: (CB 813) R4, ?, S1, S, 39 x 19 x 5 mm (BORREGO, SALA y TRELIS, 1992, 36, 19) (lámina 190, 10).

Nº 111: (CB 765) R3, N, S1, A, 60 x 18,6 x 5,3 mm (BORREGO, SALA y TRELIS, 1992, 35, 15) (lámina 190, 17).

Nº 112: (CB 708) R4, ?, S1, S, 56,3 x 19,1 x 4 mm (BORREGO, SALA y TRELIS, 1992, 31,1) (lámina 190, 22).

Nº 113: (CB 721) R4, ?, S1, S, 33,4 x 15 x 4 mm (BORREGO, SALA y TRELIS, 1992, 41, 37) (lámina 191, 1).

Nº 114: (CB 760) R5, ?, S1, S, 46,1 x 21,2 x 5,4 mm (BORREGO, SALA y TRELIS, 1992, 44, 49) En el Catálogo mencionado se le define como romboidal (lámina 191, 13).

Nº 115: (CB 772) R3, Ls, S2, A, 29,8 x 15 x 2,4 mm (BORREGO, SALA y TRELIS, 1992, 36, 17) (lámina 191, 22).

Nº 116: (CB 770) R5, ?, S2, S, 43,2 x 11,3 x 4,5 mm (BORREGO, SALA y TRELIS, 1992, 35, 16) (lámina 188, 18).

Nº 117: (CB 826) R4, ?, S1, S, 43 x 20 x 3,8 mm (BORREGO, SALA y TRELIS, 1992, 37, 22) (lámina 188, 27).

Nº 118: (CB 716) R4, ?, S1, S, 31,5 x 18 x 3,8 mm (BORREGO, SALA y TRELIS, 1992, 31, 2) (lámina 188, 28).

Nº 119: (CB 822) R4, ?, S1, S, 37,6 x 20,6 x 4,7 mm (BORREGO, SALA y TRELIS, 1992, 36, 20) (lámina 188, 29).

IV.2.b. Foliáceas saliciformes con aletas inversas:

Nº 120: (CB 775) R3, Ls, S1, S, 29 x 11 x 3 mm (BORREGO, SALA y TRELIS, 1992, 39, 28) (lámina 193, 20).

Nº 121: (CB 767) R4, ?, S1, S, 48 x 14,4 x 3 mm (BORREGO, SALA y TRELIS, 1992, 39, 27) (lámina 190, 11) .

IV.3.a. Foliáceas lauriformes sin aletas inversas:

Nº 122: (CB 755) R4, ?, S1, S, 44,8 x 15,2 x 4 mm (BORREGO, SALA y TRELIS, 1992, 34, 11) (lámina 190, 19).

Nº 123: (CB 762) R4, ?, S1, S, 56,3 x 19,1 x 5,7 mm (BORREGO, SALA y TRELIS, 1992, 34, 13) (lámina 190, 23).

IV ? Foliáceas no clasificables por fractura:

Nº 124: (CB 780) R5, L, S2, S, 26 x 13 x 3 mm (BORREGO, SALA y TRELIS, 1992, 36, 18) (lámina 193, 19).

Nº 125: (CB 699) R4, ?, S1, ?, 32 x 11 x 5 mm. Fragmento longitudinal (BORREGO, SALA y TRELIS, 1992, 43, 42) (lámina 193, 35).

Nº 126: (CB 711) R2, L, S2, S, 29 x 11 x 3 mm (BORREGO, SALA y TRELIS, 1992, 42, 39) (lámina 193, 16).

Nº 127: (CB 722) R5, L, S1, A, 37,6 x 13 x 5 mm (BORREGO, SALA y TRELIS, 1992, 31, 3) (lámina 192, 2).

Nº 128: (CB 815) R3, Ls, S1, S, 48 x 14 x 3,7 mm. En el Catálogo mencionado se le define como pedunculada (BORREGO, SALA y TRELIS, 1992, 64, 126) (lámina 191, 7).

Nº 129: (CB 758) R5, L, S1, S, 48,5 x 15 x 4,8 mm (BORREGO, SALA y TRELIS, 1992, 34, 12) (lámina 191, 9).

Nº 130: (CB 731) R4, ?, S1, S, 45,3 x 18,3 x 4,6 mm (BORREGO, SALA y TRELIS, 1992, 32, 6) (lámina 191, 11).

V.1.a. Romboidales amigdaloides sin aletas inversas:

Nº 131: (CB 687) Ltr Prr, R5, L, S2, A, 31 x 14 x 4 mm (BORREGO, SALA y TRELIS, 1992, 51, 75) (lámina 193, 26).

Nº 132: (CB 714) Ltr Pxx, R3, Ls, S2, A, 39,5 x 13,5 x 3,6 mm (BORREGO, SALA y TRELIS, 44, 48) (lámina 192, 10).

Nº 133: (CB 703) Ltr PBr, R5, L, S2, A, 31,8 x 13,2 x 4,4 mm (BORREGO, SALA y TRELIS, 1992, 53, 84) (lámina 192, 12).

Nº 134: (CB 779) Ltr PBr, R4, ?, S1, A, 30,6 x 18,5 x 7,1 mm. En el Catálogo mencionado se le define como pedunculada (BORREGO, SALA y TRELIS, 1992, 67, 139) (lámina 192, 13).

Nº 135: (CB 829) Lcc PBr, R3, N, S1, S, 45,8 x 21,6 x 3,3 mm (BORREGO, SALA y TRELIS, 1992, 51, 74) (lámina 189, 1).

Nº 136: (CB 748) Ltr Pcc, R4, ?, S1, S, 39 x 13 x 5,2 mm. En el Catálogo mencionado se le define como pedunculada (BORREGO, SALA y TRELIS, 1992, 62, 118) (lámina 189, 12).

Nº 137: (CB 688) Ltr Prr, R2, L, S2, A, 27,5 x 15,5 x 4 mm (BORREGO, SALA y TRELIS, 1992, 43, 44) (lámina 189, 23).

Nº 138: (CB 819) Lxr Pxc, R3, Ld, S1, A, 42,5 x 15 x 2,7 mm. En el Catálogo mencionado se le define como pedunculada (BORREGO, SALA y TRELIS, 1992, 64, 127) (lámina 190, 3).

Nº 139: (CB 733) Lxx PBr, R5, L, S2, S, 41 x 16,9 x 4,7 mm. En el Catálogo mencionado se le define como foliácea (BORREGO, SALA y TRELIS, 1992, 38, 25) (lámina 190, 4).

Nº 140: (CB 683) Lxx PBr, R5, L, S2, S, 31,5 x 14,6 x 4,9 mm (BORREGO, SALA y TRELIS, 1992, 43, 43) (lámina 190, 6).

Nº 141: (CB 685) Lxx Pcr, R4, ?, S1, A, 26,1 x 16,2 x 4 mm (BORREGO, SALA y TRELIS, 1992, 60, 112) (lámina 190, 9).

Nº 142: (CB 700) Ltr PBr, R3, Ls, A, 30,8 x 14,1 x 3,5 mm (BORREGO, SALA y TRELIS, S2, 1992, 44, 46) (lámina 190, 20)

Nº 143: (CB 816) Ltr Prr, R5, L, S2, S, 46,4 x 14 x 4 mm. En el Catálogo mencionado se le define como foliácea (BORREGO, SALA y TRELIS, 1992, 41, 35) (lámina 191, 12).

Nº 144: (CB 809) Ltr Pcc, R4, ?, S1, S, 49 x 13 x 4,5 mm. En el Catálogo mencionado se le define como pedunculada (BORREGO, SALA y TRELIS, 1992, 67, 140) (lámina 188, 30).

Nº 145: (CB 776) Lxc, PBr, R5, L, S2, A, 31 x 14,7 x 4 mm (BORREGO, SALA y TRELIS, 1992, 45, 50) (lámina 188, 31).

V.1.b. Romboidales amigdaloides con aletas inversas:

Nº 146: (CB 778) Lxx Pbr, R4, ?, S1, A, 36 x 13 x 6 mm. En el Catálogo mencionado se le define como cruciforme (BORREGO, SALA y TRELIS, 1992, 57, 101) (lámina 188, 5).

V.2.a. Romboidales saliciformes sin aletas inversas:

Nº 147: (CB 797) Ltr Prr, R5, L, S2, S, 22 x 14 x 4 mm. Punta fracturada (BORREGO, SALA y TRELIS, 1992, 45, 52) (lámina 193, 27).

Nº 148: (CB 794) Ltr Prr, R5, L, S2, S, 25 x 13 x 4 mm (BORREGO, SALA y TRELIS, 1992, 45, 51) (lámina 193, 17).

Nº 149: (CB 769) Ltr Prr, R5, L, S2, S, 47,6 x 15 x 4,2 mm (BORREGO, SALA y TRELIS, 1992, 47, 60) (lámina 192, 7).

Nº 150: (CB 719) Lxx Pcc, R4, ?, S2, A, 35,4 x 11,3 x 4 mm (BORREGO, SALA y TRELIS, 1992, 47, 58) (lámina 189, 5).

Nº 151: (CB 715) Ltr Prr, R4, ?, S1, S, 36,7 x 18,1 x 5 mm (BORREGO, SALA y TRELIS, 1992, 49, 68) (lámina 189, 25).

Nº 152: (CB 743) Lxx Pcr, R3, Ls, S2, A, 41,4 x 16 x 3 mm (BORREGO, SALA y TRELIS, 1992, 47, 59) (lámina 190, 15).

Nº 153: (CB 812) Lxr Pxr, R3, Ls, S2, A, 41 x 19,4 x 4 mm (BORREGO, SALA y TRELIS, 1992, 51, 76) (lámina 190, 24).

Nº 154: (CB 7406) Lxx Pxx, R5, L, S2, S, 38,4 x 13,4 x 2,5 mm. En el Catálogo mencionado se le define como foliácea (BORREGO, SALA y TRELIS, 1992, 38, 26) (lámina 191, 14).

Nº 155: (CB 771) Lxx Pcc, R4, ?, S2, S, 25 x 17,4 x 4,6 mm. En el Catálogo mencionado se le define como pedunculada (BORREGO, SALA y TRELIS, 1992, 63, 124) (lámina 191, 27).

Nº 156: (CB 802) Ltr Prr, R5, L, S1, S, 28,5 x 14 x 3,5 mm (BORREGO, SALA y TRELIS, 1992, 45, 53) (lámina 188, 3).

Nº 157: (CB 705) Lxx Pxx, R4, ?, S1, S, 34 x 18,4 x 3,8 mm (BORREGO, SALA y TRELIS, 1992, 46, 57) (lámina 188, 26).

V.2.b. Romboidales saliciformes con aletas inversas:

Nº 158: (CB 697) Lxx Prr, R5, ?, S2, S, 30 x 17 x 3 mm. Conserva córtex (BORREGO, SALA y TRELIS, 1992, 46, 56) (lámina 193, 29).

Nº 159: (CB 768) Lxx Prr, R2, Ls, trapezoidal, S, 43 x 16 x 4 mm. Se observan las dos aristas del anverso de la matriz Fracturada en un lateral (BORREGO, SALA y TRELIS, 1992, 42, 41) (lámina 193, 22).

Nº 160: (CB 756) Ltr Prr, R3, N, S1, S, 41,7 x 21 x 5 mm (BORREGO, SALA y TRELIS, 1992, 50, 70) (lámina 192, 3).

Nº 161: (CB 757) Ltr Prr, R5, L, S1, S, 47,7 x 20,2 x 4 mm (BORREGO, SALA y TRELIS, 1992, 50, 71) (lámina 189, 3).

Nº 162: (CB 786) Ltr Prr, R5, L, S1, S, 29 x 17,4 x 3,3 mm (BORREGO, SALA y TRELIS, 1992, 48, 64) (lámina 190, 21).

Nº 163: (CB 795) Ltr Pxx, R5, L, S1, A, 24 x 13,6 x 3,8 mm (BORREGO, SALA y TRELIS, 1992, 49, 67) (lámina 188, 10).

V. ? Romboidales no clasificables por fractura:

Nº 164: (CB 746) Ltr P?, R4, ?, S1, ?, 39 x 17 x 5 mm (BORREGO, SALA y TRELIS, 1992, 52, 80) (lámina 193, 28).

Nº 165: (CB 694) Ltr Prr, R4, ?, S1, A, 25 x 17 x 3 mm (BORREGO, SALA y TRELIS, 1992, 43, 45) (lámina 191, 4).

VI.B.1.a. De pedúnculo y lados convergentes con aletas rectas:

Nº 166: (CB 764) Ltr Pxr, R4, S1, A, 50 x 20,1 x 5,6 mm. En el Catálogo mencionado se le define como pedunculada (BORREGO, SALA y TRELIS, 1992, 63, 123) (lámina 189, 10).

Nº 167: (CB 734) Lxr Pxr, R4, ?, S1, A, 37,3 x 21,3 x 4,3 mm. En el Catálogo mencionado se le define como pedunculada (BORREGO, SALA y TRELIS, 1992, 61, 116) (lámina 189, 17).

Nº 168: (CB 737) Ltr Prr, R4, S2, A, 34 x 21 x 5 mm. En el Catálogo mencionado se le define como pedunculada (BORREGO, SALA y TRELIS, 1992, 61, 117) (lámina 189, 22).

Nº 169: (CB 796) L? Prr, R4, ?, S2, A, 18 x 16 x 3 mm. Solamente conserva la base (BORREGO, SALA y TRELIS, 1992, 54, 86) (lámina .193, 24).

VI.B.1.b. De pedúnculo y lados convergentes con aletas agudas:

Nº 170: (CB 804?) Ltr Pxx R4, ?, S1, S, 25 x 21,5 x 4 mm (BORREGO, SALA y TRELIS, 1992, 69, 145) (lámina 192, 7).

Nº 171: (CB 704?) Ltr Prr, R4, ?, S1, S, 44,5 x 24,1 x 5,4 mm (BORREGO, SALA y TRELIS, 1992, 68, 143) (lámina 189, 2).

Nº 172: (CB 739) Ltr Prr, R3, Ls, S2, S, 36,9 x 23,3 x 3 mm (BORREGO, SALA y TRELIS, 1992, 68, 144) (lámina 189, 9).

Nº 173: (CB 689) Lxx Pxx, R5, L, S1, A, 28,8 x 18,7 x 2,5 mm (BORREGO, SALA y TRELIS, 1992, 68, 142) (lámina 190, 14)*.

VI.B.1.c. De pedúnculo y lados convergentes con aletas obtusas:

Nº 174: (CB 745) Ltr Prr, R4, ?, S1, S, 40 x 16,5 x 5 mm. Punta fracturada. En el Catálogo mencionado se le define como pedunculada (BORREGO, SALA y TRELIS, 1992, 66, 134) (lámina 193, 12).

Nº 175: (CB 749) Ltr PBr, R4, ?, S2, A, 35,4 x 17,7 x 4,4 mm. En el Catálogo mencionado se le define como pedunculada (BORREGO, SALA y TRELIS, 1992, 62, 119) (lámina 192, 11).

Nº 176: (CB 810) Lxx Prr, R3, Ls, S2, A, 44 x 16,3 x 2,7 mm. En el Catálogo mencionado se le define como pedunculada (BORREGO, SALA y TRELIS, 1992, 66, 137) (lámina 189, 8).

Nº 177: (CB 759) Ltr PBr, R4, ?, S1, A, 74,8 x 16,3 x 2,7 mm. En el Catálogo mencionado se le define como pedunculada (BORREGO, SALA y TRELIS, 1992, 62, 121) (lámina 190, 2).

Nº 178: (CB 723) Lxx Pxr, R4, ?, S1, A, 40 x 14,7 x 4,8 mm. En el Catálogo mencionado se le define como pedunculada (BORREGO, SALA y TRELIS, 1992, 65, 133) (lámina 188, 23).

Nº 179: (CB 821) Lxx Prr, R4, ?, S1, S, 44 x 13 x 4 mm. En el Catálogo mencionado se le define como pedunculada (BORREGO, SALA y TRELIS, 1992, 64, 129) (lámina 189, 13).

Nº 180: (CB 792) Ltr Prr, R4, ?, S1, A, 26 x 14 x 3,7 mm. En el Catálogo mencionado se le define como pedunculada (BORREGO, SALA y TRELIS, 1992, 66, 135) (lámina 190, 18).

Nº 181: (CB 820) Ltr Prr, R4, ?, S1, A, 53 x 14,6 x 6 mm. En el Catálogo mencionado se le define como pedunculada (BORREGO, SALA y TRELIS, 1992, 64, 128) (lámina 191, 2)*.

Nº 182: (CB 754) Lxx PBr, R4, ?, S1, A, 53,3 x 15 x 6 mm. En el Catálogo mencionado se le define como pedunculada (BORREGO, SALA y TRELIS, 1992, 62, 120) (lámina 191, 10).

VI.B.1.d. De pedúnculo y lados convergentes con una aleta recta y otra aguda:

Nº 183: (CB 761) Ltr Prr, R4, ?, S1, A, 55 x 17 x 5,7 mm. En el Catálogo mencionado se le define como pedunculada (BORREGO, SALA y TRELIS, 1992, 63, 122) (lámina 189, 16).

VI.B.1.e. De pedúnculo y lados convergentes con una aleta recta y otra obtusa:

Nº 184: (CB 712) Lxr PBr, R5, L, S2, A, 31,6 x 19,8 x 3,8 mm. En el Catálogo mencionado se le define como pedunculada (BORREGO, SALA y TRELIS, 1992, 65, 132) (lámina 189, 15).

VI.B.1.f. De pedúnculo y lados convergentes con una aleta aguda y otra obtusa:

Nº 185: (CB 799) Lxx Prr, R4, ?, S1, A, 31,4 x 15,2 x 3,2 mm. En el Catálogo mencionado se le define como pedunculada (BORREGO, SALA y TRELIS, 1992, 66, 136) (lámina 188, 8) *.

VI.B.2.a. De pedúnculo y lados convergentes con una aleta recta:

Nº 186: (CB 817) Lxx Prr, R5, L, S2, A, 41,4 x 16,8 x 4,3 mm. En el Catálogo mencionado se le define como pedunculada (BORREGO, SALA y TRELIS, 1992, 67, 141) (lámina 189, 4).

VI.B.2.c. De pedúnculo y lados convergentes con una aleta obtusa:

Nº 187: (CB 692) Lxr Prr, R5, L, S1, A, 33,5 x 18,2 x 3,8 mm. En el Catálogo mencionado se le define como pedunculada (BORREGO, SALA y TRELIS, 1992, 60, 113) (lámina 192, 4).

Nº 188: (CB 827) Lxx Prr R4, ?, S1, A, 65 x 14 x 5 mm. En el Catálogo mencionado se le define como pedunculada (BORREGO, SALA y TRELIS, 1992, 65, 130) (lámina 189, 14)*.

Nº 189: (CB 717) Lxx Pxx, R4, ?, S2, A, 35,4 x 11,3 x 4 mm. En el Catálogo mencionado se le define como foliácea (BORREGO, SALA y TRELIS, 1992, 38, 24) (lámina 189, 6).

VI.C.1.c. Cruciformes con aletas obtusas:

Nº 190: (CB 785) L? Pcc, R4, ?, S1, ?, 15 x 14 x 5 mm. Conserva solamente la base. En el Catálogo mencionado se considera un fragmento mesodistal (BORREGO, SALA y TRELIS, 1992, 60, 111) (lámina 193, 15).

Nº 190b: (CB 701) Lrr Prr, R4, ?, S1, A, 38 x 18 x 6 mm. (BORREGO, SALA y TRELIS, 1992, 55, 93).

Nº 191: (CB 793) Lrr Prr, R4, ?, S2, A, 26 x 18 x 6 mm. En el Catálogo mencionado se le define como romboidal (BORREGO, SALA y TRELIS, 1992, 49, 66) (lámina 193, 33).

Nº 192: (CB 800) Lcr Prr, R4, ?, S2, A, 18 x 14 x 4 mm (BORREGO, SALA y TRELIS, 1992, 59, 106) (lámina 193, 32).

Nº 193: (CB 727) Lxx P?, R3, Ls, S1, S, 35 x 21 x 6 mm (BORREGO, SALA y TRELIS, 1992, 61, 115) (lámina 193, 36).

Nº 194: (CB 774) Lrr Prr, R3, Ls, S2, S, 28 x 12 x 3 mm. En el Catálogo mencionado se le define como pedunculada (BORREGO, SALA y TRELIS, 1992, 47, 61) (lámina 193, 25).

Nº 195: (CB 788) Lrr Prr, R3, Ls, S2, S, 26 x 16 x 4 mm. En el Catálogo mencionado se le define como romboidal (BORREGO, SALA y TRELIS, 1992, 48, 65) (lámina 193, 30).

Nº 196: (CB 781) Lxr P?, R5, L, S2, A, 24 x 14 x 3 mm. Punta, pedúnculo y aleta fracturados. En el Catálogo mencionado se le define como romboidal (BORREGO, SALA y TRELIS, 1992, 48, 62) (lámina 193, 31).

Nº 197: (CB 684) L? P?, R5, L, S2, A, 23 x 12,3 x 4,7 mm. Punta, pedúnculo y aleta fracturados. (BORREGO, SALA y TRELIS, 1992, 54, 87) (lámina 193, 18).

Nº 198: (CB 744) Lrr Prr, R4, ?, S1, S, 34 x 16,5 x 5 mm. Punta y pedúnculo fracturados. En el Catálogo mencionado se le define como pedunculada (BORREGO, SALA y TRELIS, 1992, 67, 138) (lámina 193, 13).

Nº 199: (CB 710) Lrr PBr, R4, ?, S1, S, 61 x 17 x 6 mm. Tiene una aleta fracturada. En el Catálogo mencionado se le define como pedunculada (BORREGO, SALA y TRELIS, 1992, 61, 114) (lámina 193, 21).

Nº 200: (CB 791) Lxx Pxx, R4, ?, S1, A, 23 x 12,3 x 4,7 mm (BORREGO, SALA y TRELIS, 1992, 58, 105) (lámina 191, 25).

Nº 201: (CB 686) Lrr Pxr, R4, S2, A, 29 x 13,4 x 4,7 mm (BORREGO, SALA y TRELIS, 1992, 54, 88) (lámina 191, 26).

Nº 202: (CB 713) Lrr Prr, R4, ?, S1, A, 34 x 15,3 x 5 mm (BORREGO, SALA y TRELIS, 1992, 56, 97) (lámina 188, 14).

Nº 203: (CB 741) Lrr Prr, R5, L, S2, S, 35 x 19,4 x 4 mm. En el Catálogo mencionado se le define como pedunculada (BORREGO, SALA y TRELIS, 1992, 49, 69) (lámina 192, 5).

Nº 204: (CB 807) Lxx Pxx, R3, Ls, S2, S, 42 x 15 x 3 mm. En el Catálogo mencionado se le define como foliácea (BORREGO, SALA y TRELIS, 1992, 41, 36) (lámina 189, 20)*.

Nº 205: (CB 742) Lxr Prr, R4, ?, S2, A, 31,4 x 14,5 x 4 mm. En el Catálogo mencionado se le define como romboidal (BORREGO, SALA y TRELIS, 1992, 51, 77) (lámina 191, 16).

Nº 206: (CB 690) Lxr Pxx, R3, Ls, S2, A, 31,4 x 14,5 x 4 mm. En el Catálogo mencionado se le define como romboidal (BORREGO, SALA y TRELIS, 1992, 46, 55) (lámina 188, 4).

Nº 207: (CB 709) Lrr Prr, R4, ?, S1, S, 34,6 x 11,8 x 5 mm. En el Catálogo mencionado se le define como romboidal (BORREGO, SALA y TRELIS, 1992, 44, 47) (lámina 188, 9).

Nº 208: (CB 782) Lxr Pxr, R3, Ls, S2, A, 21,6 x 12,8 x 3,6 mm. En el Catálogo mencionado se le define como romboidal (BORREGO, SALA y TRELIS, 1992, 48, 63) (lámina 188, 13).

Nº 209: (CB 8066) Lrr Pcc, R4, ?, S1, S, 50 x 19 x 5 mm. En el Catálogo mencionado se le define como romboidal (BORREGO, SALA y TRELIS, 1992, 50, 73) (lámina 188, 19).

Nº 210: (CB 818) Lrr Pxr, R4, ?, S1, A, 42 x 25 x 4,4 mm (BORREGO, SALA y TRELIS, 1992, 59, 109) (lámina 192, 8).

Nº 211: (CB 751) Lrr Prr, R5, L, S1, S, 36 x 17,5 x 5 mm. En el Catálogo mencionado se le define como romboidal (BORREGO, SALA y TRELIS, 1992, 53, 82) (lámina 191, 6).

Nº 212: (CB 698) Lrr Prr, R4, ?, S1, S, 34,2 x 20,2 x 5 mm. En el Catálogo mencionado se le define como romboidal (BORREGO, SALA y TRELIS, 1992, 55, 92) (lámina 191, 8).

Nº 213: (CB 777) Lrr Pcc, R4, ?, S1, S, 24,6 x 16,8 x 4,6 mm (BORREGO, SALA y TRELIS, 1992, 57, 100) (lámina 191, 17) .

Nº 214: (CB 706) Lcx Pcc, R4, ?, S1, A, 28 x 17,8 x 4,7 mm (BORREGO, SALA y TRELIS, 1992, 56, 95) (lámina 191, 18).

Nº 215: (CB 790) Lrr Pxr, R5, L, S1, A, 31 x 17,8 x 4,7 mm (BORREGO, SALA y TRELIS, 1992, 58, 104) (lámina 191, 19).

Nº 216: (CB 773) Lrr Prr, R4, ?, S2, S, 24,6 x 16,6 x 4,3 mm. En el Catálogo mencionado se le define como pedunculada (BORREGO, SALA y TRELIS, 1992, 63, 125) (lámina 191, 20).

Nº 217: (CB 707) Lrr Pcr, R4, ?, S2, A, 32,5 x 18,7 x 4,3 mm (BORREGO, SALA y TRELIS, 1992, 56, 96) (lámina 191, 23).

Nº 218: (CB 695) Lrr Pcc, R4, ?, S1, A, 35,6 x 20 x 5 mm (BORREGO, SALA y TRELIS, 1992, 55, 90) (lámina 191, 24).

Nº 219: (CB 724) Lrr Prr, R4, ?, S1, A, 37,7 x 18,5 x 5,3 mm (BORREGO, SALA y TRELIS, 1992, 57, 98) (lámina 188, 1).

Nº 220: (CB 789) Lrr Prr, R3, Ls, S1, A, 27,5 x 17,5 x 3,6 mm (BORREGO, SALA y TRELIS, 1992, 58, 103) (lámina 188, 2).

Nº 221: (CB 814) Lxx Prr, R4, ?, S1, S, 43 x 21,3 x 4,8 mm (BORREGO, SALA y TRELIS, 1992, 59, 108) (lámina 188, 6).

Nº 222: (CB 801) Lrr Prr, R4, ?, S2, A, 27,2 x 17,2 x 3,4 mm (BORREGO, SALA y TRELIS, 1992, 59, 107) (lámina 188, 7).

Nº 223: (CB 693) Lxx Prr, R5, L, S1, S, 29,7 x 16,6 x 4,4 mm (BORREGO, SALA y TRELIS, 1992, 54, 89) (lámina 188, 11).

Nº 224: (CB 702) Lcc ?, R4, ?, S1, S, 31 x 22 x 4,6 mm (BORREGO, SALA y TRELIS, 1992, 56, 94) (lámina 188, 15).

Nº 225: (CB 787) Lrr Pxr, R4, ?, S1, A, 28 x 12,7 x 4 mm (BORREGO, SALA y TRELIS, 1992, 58, 102) (lámina 188, 16).

Nº 226: (CB 696) Lxr Pxr, R4, ?, S1, A, 31 x 14,9 x 5 mm (BORREGO, SALA y TRELIS, 1992, 55, 91) (lámina 188, 17).

Nº 227: (CB 825) Lrr Pcx, R4, ?, S2, A, 52 x 22 x 5 mm (BORREGO, SALA y TRELIS, 1992, 60, 110) (lámina 188, 20) *.

Nº 190: (CB 747) Lrr Prr, R4, ?, S2, A, 38 x 16,3 x 5 mm (BORREGO, SALA y TRELIS, 1992, 57, 99) (lámina 188, 21).

Nº 229: (CB 798) Lxx ?, R4, ?, S1, A, 27,5 x 14,6 x 4 mm. En el Catálogo mencionado se le define como romboidal (BORREGO, SALA y TRELIS, 1992, 53, 83) (lámina 191, 21).

Nº 230: (CB 828) Lrr ?, R4, ?, S1, A, 51,6 x 16,6 x 5 mm. En el Catálogo mencionado se le define como pedunculada (BORREGO, SALA y TRELIS, 1992, 65, 131) (lámina 190, 5).

VI.C.1.f. Cruciformes con una aleta aguda y otra obtusa:

Nº 231: (CB 728) Lxx Pxr, R3, Ls, S2, A, 30,3 x 17,8 x 3 mm. En el Catálogo mencionado se le define como romboidal (BORREGO, SALA y TRELIS, 1992, 52, 79) (lámina 192, 6).

VI.C.1.?. Cruciformes con una aleta determinada y otra fracturada:

Nº 232: (CB 805) Lxx ?, tiene la aleta obtusa, R4, ?, S1, A, 39,7 x 13,5 x 4 mm. En el Catálogo mencionado se le define como foliácea (BORREGO, SALA y TRELIS, 1992, 39, 29) (lámina 188, 22).

VI.C.2.c. Cruciformes con una aleta obtusa:

Nº 233: (CB 735) Lrr Prr, R3, Ld, S1, A, 36 x 20,5 x 3,6 mm. En el Catálogo mencionado se le define como romboidal (BORREGO, SALA y TRELIS, 1992, 52, 81) (lámina 189, 18).

Nº 234: (CB 750) Lxx PBr, R3, Ls, S2, A, 35,2 x 14 x 3 mm. En el Catálogo mencionado se le define como foliácea (BORREGO, SALA y TRELIS, 1992, 41, 34) (lámina 189, 24).

Nº 235: (CB 691) Lxx Prr, R4, ?, S1, A, 28,4 x 14 x 4 mm. En el Catálogo mencionado se le define como foliácea (BORREGO, SALA y TRELIS, 1992, 40, 32) (lámina 188, 12).

Nº 236: (CB 718) Lrr Prr R4, ?, S1, A, 36 x 15,3 x 3,5 mm. En el Catálogo mencionado se le define como romboidal (BORREGO, SALA y TRELIS, 1992, 52, 78) (lámina 189, 11).

Fragmentos:

Nº 237: (CB 725) Lrr , plano cubriente en una cara y con la otra afectada por levantamientos de tipo térmico, ? S1, ?, 34 x 15 x 5 mm (BORREGO, SALA y TRELIS, 1992, 53, 85) (lámina 193, 34).

Nº 238: (CB 784) Lrr , R3, Ls, S2, S, 19 x 11 x 3 mm (BORREGO, SALA y TRELIS, 1992, 69, 146) (lámina 193, 14).

Clase D. Piezas grandes de matriz tabular:

D.1. Piezas no apuntadas:

D.1.2. Con retoque en más de un lado:

Nº 239: (CB 885) raedera convergente conformada por retoque Pl. mp. b. dent. en los bordes de su mitad superior. Su sección es plano-convexa. Mide 97,3 x 44 x 8,6 mm. J. Belda la define como cuchillo afalcatado (BELDA, 1931, 17, Lam. III, 2, BORREGO, SALA y TRELIS, 1992, 89, 200) (lámina 192, 16)

Clase E. Piezas realizadas sobre lasca y sobre fragmentos:

?. No determinadas:

- fragmento o lasca de descortezado en forma apuntada. Es la pieza que Belda considera como punta de flecha a medio desbastar (BELDA, 1931, 18, Lam. II, 7).

1. Lascas sin retoque (simples y de semidescortezado).

Nº 240: (CB 879) lasca de semidescortezado de sección planoconvexa. Talón natural, bulbo difuso y filos sinuosos. Mide 23 x 20 x 4 mm. Es la pieza que J. Belda considera un pequeño buril. En el catálogo editado se le define como fragmento proximal de hoja y no se identifica con ninguna unidad (BELDA, 1931, 18, Lam. II B, 3; BORREGO, SALA y TRELIS, 1992, 87, 195) (lámina 193, 11).

Nº 241: (CB 880) lasca de simple de sección pseudotriangular. Talón natural, bulbo marcado y filos sinuosos. Mide 41,5 x 31 x 7 mm. Es una de las dos piezas que Belda considera como raspadores (BELDA, 1931, 18, Lam. II B, 5; BORREGO, SALA y TRELIS, 1992, 88, 197) (lámina 193, 10).

Nº 242: (CB 870) lasca laminar de sección trapezoidal. Talón liso bulbo difuso y filo derecho con microescotaduras irregulares. Mide 50 x 20 x 8,5 mm. Es una de las dos piezas que Belda considera como raspadores. En el catálogo mencionado no se le relaciona con ninguna unidad (BELDA, 1931, 18, Lam. II B, 4; BORREGO, SALA y TRELIS, 1992, 88, 196.) (lámina 193, 9)

P. pulimentada:**A. Hachas:**

Nº 243: (CB. 899) de forma trapezoidal. Caras: convexa/recta; bordes vistos de cara: recto / convexo, vistos de perfil: facetados, uno escalonado; talón visto de cara: convexo, visto de perfil: facetado; corte visto de cara: recto; visto de frente: recto, oblicuo a un lado, se observan microlevantamientos. Sección transversal: pseudorrectangular. Materia prima: piedra negra no determinada. Mide: 35 x 19,5 x 9,5 mm. En el Catálogo mencionado se define como azuela (BELDA, 1931, 18, Lam. VII, 2; BORREGO, SALA y TRELIS, 1992, 96, 13) (lámina 194, 2).

Nº 244: (CB 887) de forma oval. Caras: biconvexas; bordes vistos de cara: convexo / convexo, vistos de perfil: en curva uniforme; talón visto de cara: convexo, visto de perfil: en curva uniforme; corte: rebajado; visto de cara: recto; visto de frente: recto, se observan microlevantamientos. Está piqueteada en su totalidad. Presenta un macrolevantamiento en un lateral de su parte proximal. Sección transversal: oval. Materia prima: diabasa. Mide: 101 x 52 x 40 mm (BELDA, 1931, 18, Lam. VII, 4; BORREGO, SALA y TRELIS, 1992, 93, 2) (lámina 194, 5).

Nº 245: (CB 889) fragmento distal de hacha de forma trapezoidal. Caras: biconvexas; bordes vistos de cara: convexo / convexo, vistos de perfil: en curva uniforme; corte visto de cara: convexo; visto de frente: recto, se observan microlevantamientos. Sección transversal: oval. Materia prima: diabasa. Mide: 72 x 54 x 30 mm (BELDA, 1931, 18, Lam. VII, 7; BORREGO, SALA y TRELIS, 1992, 94, 4) (lámina 194, 6).

B. Azuelas:

Nº 246: (CB 895) azuela de forma trapezoidal. Caras: biconvexas; bordes vistos de cara: curvo / recto, vistos de perfil: facetados; talón visto de cara: recto oblicuo; visto de perfil: en curva uniforme; corte visto de cara: convexo; visto de frente: recto, se observan microlevantamientos. Sección transversal: rectangular. Materia prima: piedra negra. Mide: 54 x 18,5 x 16 mm. Se trata de la pieza que Belda califica de «pequeño escoplo de sección cuadrada». En el Catálogo mencionado se define como hacha (BELDA, 1931, 18, Lam. VII, 3; BORREGO, SALA y TRELIS, 1992, 95, 9) (lámina 194, 10).

Nº 247: (CB 892) de forma trapezoidal. Caras: biconvexas; bordes vistos de cara: convexo / convexo, vistos de perfil: curva uniforme; talón visto de cara: recto; visto de perfil: en curva uniforme; corte visto de cara: convexo, visto de frente: curvo, se observan microlevantamientos. Sección transversal: oval. Materia prima: diabasa. Tiene un macrolevantamiento en una cara que afecta al bisel. Mide: 55 x 35 x 20 mm (BELDA, 1931, 18, Lam. VII, 6; BORREGO, SALA y TRELIS, 1992, 95, 7) (lámina 194, 8).

Nº 248: (CB 897) de forma trapezoidal. Caras: biconvexas; bordes vistos de cara: convexo / convexo, vistos de perfil: facetados; talón visto de cara: convexo; visto de perfil: en arista; corte visto de cara: convexo, visto de frente: recto, se observan microlevantamientos. Sección transversal: oval. Materia prima: sillimanita. Mide: 37 x 28 x 9,5 mm (BELDA, 1931, 18, Lam. VII, 5; BORREGO, SALA y TRELIS, 1992, 96, 11) (lámina 194, 9).

Nº 249: (CB 890) de forma trapezoidal. Caras: convexa/recta; bordes vistos de cara: convexo / recto, vistos de perfil: facetados; talón visto de cara: recto; visto de perfil: facetado; corte visto de cara: convexo, visto de frente: recto, se observan microlevantamientos. Sección transversal: oval. Materia prima: piedra negra. Mide: 121 x 64 x 28 mm (BELDA, 1931, 18, Lam. VII, 1; BORREGO, SALA y TRELIS, 1992, 94, 5) (lámina 194, 13).

Objetos de adorno:**Clase A. Objetos con una o más perforaciones****A.1. Simple:****A.1.1. Colgantes:****A.1.1.1. No trabajados:****a. Conchas:**

Belda alude a la aparición en el nivel inferior de conchas perforadas (BELDA, 1931, 15 y 23) atendiendo a tres especies: *Ciprea*, *Trivia* y *Columbella*. En el M.A..P.A hemos podido localizar:

Nº 250: 51 conchas con el borde doblemente perforado de *Trivia europaea* con el borde doblemente perforado (BORREGO, SALA y TRELIS, 1992, 163, 2).

Nº 251: 14 conchas de *Conus mediterraneus* con el ápex perforado y algunos con perforación lateral.

Nº 252: 1 concha de *Cypraea* con el ápex perforado.

Nº 253: (CB 901) 1 concha de *Glycymeris gaditanus* con el ápex perforado. Puede tratarse de la reproducida fotográficamente (BELDA, 1931, Lam. II, 6).

c. Dientes:

Belda especifica el encuentro de 60 dientes de cérvidos y otras especies en esta unidad (BELDA, 1931, 23). En el M.A.P.A. se han localizado los siguientes que, como los anteriores deben ser en su mayoría incisivos atrofiados de *Cervus elaphus*:

Nº 254: (CB 3912) con perforación bicónica. Mide 19,7 x 7 x 6 mm (BORREGO, SALA y TRELIS, 1992, 150, 15) (lámina 195, 6).

Nº 255: (CB 3925) con perforación bicónica. Mide 25 x 10,5 x 6 mm (BORREGO, SALA y TRELIS, 154, 37) (lámina 195, 7).

Nº 256: (CB 3924) con perforación bicónica. Mide 19,4 x 8,4 x 5 mm (BORREGO, SALA y TRELIS, 153, 33) (lámina 195, 8).

Nº 257: (CB 3938) con perforación bicónica. Mide 14 x 9 x 6 mm (BORREGO, SALA y TRELIS, 154, 36) (lámina 195, 9).

Nº 258: (CB 3913) con perforación bicónica. Mide 16 x 8 x 5,5 mm (BORREGO, SALA y TRELIS, 155, 42) (lámina 195, 10).

Nº 259: (CB 3946) con perforación bicónica. Mide 14 x 9 x 5 mm (BORREGO, SALA y TRELIS, 156, 48) (lámina 195, 11).

Nº 260 : (CB 3933) con perforación bicónica. Mide 22 x 13 x 6 mm (BORREGO, SALA y TRELIS, 158, 56) (lámina 195, 12).

Nº 261: (CB 3921) fragmentado, con perforación bicónica. Mide 15 x 6 x 5 mm (BORREGO, SALA y TRELIS, 149, 14) (lámina 195, 13).

Nº 262: (CB 3918) fragmentado, con perforación bicónica. Mide 15,5 x 9 x 5 mm (BORREGO, SALA y TRELIS, 156, 47) (lámina 195, 14).

Nº 263: (CB 3930) con perforación bicónica. Mide 15,7 x 7 x 4,5 mm (BORREGO, SALA y TRELIS, 155, 40) (lámina 195, 15).

Nº 264: (CB 3942) fragmentado, con perforación bicónica. Mide 15 x 9 x 7 mm (BORREGO, SALA y TRELIS, 156, 46) (lámina 195, 16).

Nº 265: (CB 3932) con perforación bicónica. Mide 20 x 9 x 7 mm (BORREGO, SALA y TRELIS, 154, 35) (lámina 195, 17).

Nº 266: (CB 3906) con perforación bicónica. Mide 22 x 11,5 x 8 mm (BORREGO, SALA y TRELIS, 152, 28) (lámina 195, 18).

Nº 267: (CB 3907) con perforación bicónica. Mide 15,5 x 9 x 6 mm (BORREGO, SALA y TRELIS, 155, 44) (lámina 195, 19).

Nº 268: (CB 3904) con perforación bicónica. Mide 20 x 9 x 5,5 mm (BORREGO, SALA y TRELIS, 151, 22) (lámina 195, 20).

Nº 269: (CB 3939) con perforación bicónica. Mide 21 x 7 x 5 mm (BORREGO, SALA y TRELIS, 157, 50) (lámina 195, 21).

Nº 270: (CB 3935) con perforación bicónica. Mide 15 x 8 x 5,5 mm (BORREGO, SALA y TRELIS, 158, 57) (lámina 195, 22).

Nº 271: (CB 3943) con perforación bicónica. Mide 15 x 8 x 5 mm (BORREGO, SALA y TRELIS, 154, 39) (lámina 195, 23).

Nº 272: (CB 3919) con perforación bicónica. Mide 15,5 x 9 x 4,4 mm (BORREGO, SALA y TRELIS, 153, 34) (lámina 195, 24).

Nº 273: (CB 3927) con perforación bicónica. Mide 22 x 9 x 5,5 mm (BORREGO, SALA y TRELIS, 151, 23) (lámina 195, 25).

Nº 274: (CB 3923) con perforación bicónica. Mide 15,5 x 10 x 6 mm (BORREGO, SALA y TRELIS, 156, 49) (lámina 195, 26).

Nº 275: (CB 3909) con perforación bicónica. Mide 20 x 7,5 x 7 mm (BORREGO, SALA y TRELIS, 155, 44) (lámina 195, 27).

Nº 276: (CB 3931) con perforación bicónica. Mide 20 x 19 x 7 mm (BORREGO, SALA y TRELIS, 152, 29) (lámina 195, 28).

Nº 277: (CB 3929) con perforación bicónica. Mide 20 x 19 x 7 mm (BORREGO, SALA y TRELIS, 153, 32) (lámina 195, 29).

Nº 278: (CB 3908) con perforación bicónica. Mide 19,5 x 9 x 6,5 mm (BORREGO, SALA y TRELIS, 151, 21) (lámina 195, 30).

Nº 279: (CB 3945) con perforación bicónica. Mide 16 x 6 x 5 mm (BORREGO, SALA y TRELIS, 156, 49) (lámina 195, 31).

Nº 280: (CB 3915) con perforación bicónica. Mide 13,5 x 7 x 5 mm (BORREGO, SALA y TRELIS, 153, 30) (lámina 195, 32).

Nº 281: (CB 3941) con perforación bicónica. Mide 15 x 7,7 x 5 mm (BORREGO, SALA y TRELIS, 152, 25) (lámina 195, 33).

Nº 282: (CB 3940) con perforación bicónica. Mide 15 x 8 x 5 mm (BORREGO, SALA y TRELIS, 155, 41) (lámina 195, 34).

Nº 283: (CB 3910) con perforación bicónica. Mide 15,5 x 8 x 7 mm (BORREGO, SALA y TRELIS, 157, 51) (lámina 195, 35).

Nº 284: (CB 3947) con perforación bicónica. Mide 15 x 8 x 5 mm (BORREGO, SALA y TRELIS, 154, 38) (lámina 195, 36).

Nº 285: (CB 3944) con perforación bicónica. Mide 18 x 8 x 5 mm (BORREGO, SALA y TRELIS, 157, 52) (lámina 195, 37).

Nº 286: (CB 3922) con perforación bicónica. Mide 14 x 7,5 x 6 mm (BORREGO, SALA y TRELIS, 158, 55) (lámina 195, 38).

Nº 287: (CB 3926) con perforación bicónica. Mide 20,5 x 9,4 x 7,7 mm (BORREGO, SALA y TRELIS, 157, 54) (lámina 195, 39).

Nº 288: (CB 3920) fragmentado, con perforación bicónica. Mide 18 x 7 x 7 mm (BORREGO, SALA y TRELIS, 158, 58) (lámina 195, 40).

Nº 289: (CB 3917) con perforación bicónica. Mide 19,5 x 9 x 7 mm (BORREGO, SALA y TRELIS, 152, 26) (lámina 195, 41).

Nº 290: (CB 3928) con perforación bicónica. Mide 19 x 9 x 5 mm (BORREGO, SALA y TRELIS, 151, 20) (lámina 195, 42).

Nº 291: (CB 3937) con perforación bicónica. Mide 16 x 7 x 4 mm (BORREGO, SALA y TRELIS, 150, 19) (lámina 195, 43).

Nº 292: (CB 3914) fragmentado, con perforación bicónica. Mide 13 x 8,5 x 5 mm (BORREGO, SALA y TRELIS, 151, 24) (lámina 195, 44).

Nº 293: (CB 3934) con perforación bicónica. Mide 15,5 x 8 x 6,5 mm (BORREGO, SALA y TRELIS, 153, 31) (lámina 195, 45).

Nº 294: (CB 3911) con perforación bicónica. Mide 15,5 x 7 x 4 mm (BORREGO, SALA y TRELIS, 155, 43) (lámina 195, 46).

Nº 295: (CB 3919) fragmentado, con perforación bicónica. Mide 16 x 8 x 6,5 mm (BORREGO, SALA y TRELIS, 1992, 152, 27) (lámina 195, 48).

A.1.1.2. Trabajados:

a. Curvos:

Nº 296: (CB 3949) de sección rectangular y perforación bicónica. Probablemente realizado sobre colmillo de *Sus scrofa*. Está fragmentado. Mide 39 x 8 x 2 mm. En el Catálogo mencionado se considera de concha. Le falta una parte que es visible en la reproducción fotográfica. No sabemos si la pieza retratada está entera (BELDA, 1931, 23, Lam. XII, por debajo del collar de conchas, centrado; BORREGO, SALA y TRELIS, 1992, 149, 13) (lámina 195, 49).

Nº 297: (CB 3952) de sección rectangular y perforación bicónica. Realizado sobre concha. Mide 28,5 x 7 x 2,5 mm (BELDA, 1931, 23, Lam. XII, al lado del anterior; BORREGO, SALA y TRELIS, 1992, 149, 12) (lámina 195, 50).

Nº 298: (CB 1047) en hueso, acanalado, de sección circular, con siete acanaladuras grandes y con el extremo inferior redondeado. Presenta cerca de la cabeza, hueca y fracturada, otra incisión de dirección opuesta al resto. Conserva parte de la perforación bicónica. Mide 40 x 7 mm (BELDA, 1931, 23, Lam. X, 21, 15; BORREGO, SALA y TRELIS, 1992, 147, 4) (lámina 195, 51).

b. Rectos:

Nº 299: (CB 3953) rectangular, ligeramente curvado de sección rectangular. Es de piedra caliza con perforación bicónica en un extremo. Mide 20 x 7 x 3 mm. En el Catálogo mencionado se le considera fabricado en hueso (BELDA, 1931, 23, Lam. XII, 13; BORREGO, SALA y TRELIS, 1992, 149, 11) (lámina 195, 47).

- uno fotografiado de «azabache» que se asemeja por su perforación casi centrada a una cuenta de collar (BELDA, 1931, a la derecha del número 11).

Nº 300: (CB 1049) colgante de hueso acanalado de sección circular en el cuerpo y en el extremo inferior, y de sección rectangular en la cabeza que es trapezoidal con perforación bicónica. El extremo inferior, redondeado, es más ancho que el cuerpo central y la cabeza. Mide 24,5 x 9 mm (BELDA, 1931, 21, Lam. X, 16; BORREGO, SALA y TRELIS, 146, 2) (lámina 195, 71).

e. Trapezoidales:

Nº 301: (CB 3950) sobre colmillo de suido con perforación bicónica en el extremo más ancho. Su sección es rectangular y mide 32,6 x 11 x 2 mm. (BELDA, 1931, 23, Lam. XII, a la izquierda del nº 13; BORREGO, SALA y TRELIS, 148, 10) (lámina 195, 59).

Nº 302: (CB 3954) sobre piedra verdosa, hachiforme de sección biconvexa. Tiene perforación bicónica en el extremo más estrecho. Mide 27 x 8,4 x 3 mm (BELDA, 1929, Lam. VI B, IX; 1931, 23, Lam. XIII, 11; BORREGO, SALA y TRELIS, 148, 8) (lámina 195, 60).

Nº 303: (CB 3951) sobre hueso con la perforación bicónica en el extremo más estrecho. Su extremo más ancho es apuntado y su sección es rectangular, con la parte central más estrecha. Mide 19 x 9 x 1,5 mm (BELDA, 1931, 23, Lam. XII, 12; BORREGO, SALA y TRELIS, 148, 9) (lámina 195, 61).

Diversos:

Nº 304: (CB 1039) placa oval de hueso con doble perforación central alineada y bicónica. De sección biconvexa. Mide 20 x 16 x 2 mm (BELDA, 1931, 21, Lam. XII, 9; BORREGO, SALA y TRELIS, 161, 3) (lámina 195, 72).

Nº 305: (CB 1034) placa pseudorectangular con dos lados rectos y dos cóncavos de hueso con doble perforación central alineada y bicónica fragmentada a lo ancho. De sección rectangular. Mide 27,5 x 16 x 2 mm (BELDA, 1931, 21, Lam. XII, 10; BORREGO, SALA y TRELIS, 161, 6) (lámina 195, 67).

Nº 306: (CB 904) placa fragmentada de piedra rojiza con dos perforaciones a la misma altura en un extremo. Las perforaciones son bicónicas y están fracturadas al igual que el extremo opuesto. Podría tratarse de un colgante o quizás de una placa con cuatro perforaciones opuestas. Mide 56 x 31 x 6,5 mm. Apareció en la necrópolis inferior (BELDA, 1931, 19, Lam II, 2, BORREGO, SALA y TRELIS, 97, 1) (lámina 195, 74).

A.1.2 Cuentas:

Aunque aparecieron cuentas en el nivel superior, el autor no especifica cuáles prefiriendo analizarlas en el nivel inferior donde incluye el grueso de las mismas. No siempre se pueden identificar ya que no en todos los casos menciona el color y la forma. Aparte de las que hoy día se conservan en el Museo debieron existir bastantes más, en concreto Belda cita algunas de barro (BELDA, 1931, 21623). En el Catálogo mencionado se hace una referencia parcial al total de estos elementos que nosotros hemos podido identificar. Por ello, salvo en casos muy puntuales no podemos contrastar sus datos con los nuestros (BORREGO, SALA y TRELIS, 1992, 163 164).

A.1.2.1. No trabajadas:

b. Vértebras de pescado:

- 13 vértebras de pescado. Belda cita 13 y dos opérculos. En el Catálogo mencionado se consideran 5. Nosotros no las hemos visto (BORREGO, SALA y TRELIS, 1992, 163, 1).

A.1.2.2. Trabajadas:**A.1.2.2.1. Delgadas:****a. Discoidales:**

Nº 307: 127 en lignito con perforación bicónica y cilíndrica. Diámetros entre 4 y 5 mm y espesores entre 1 y 3 mm.

Nº 308: una en piedra verde (*¿variscita?*) con perforación bicónica de 10 x 9 x 4 mm.

Nº 309: 36 en hueso con perforación bicónica. Diámetros entre 4 y 5 y espesores entre 1 y 3 mm.

Nº 310: unas 3000 en azabache, pizarra y lignito con perforación bicónica y cilíndrica. Diámetros entre 2 y 3,5 mm y espesores entre 1 y 2 mm. Belda cita 8000 (1931, 22).

Nº 311: 20 en caliza con perforación bicónica. Diámetros entre 3 y 4 mm y espesores entre 1 y 2 mm.

Nº 312: 4 en piedra grisácea con perforación bicónica y cilíndrica. Diámetros entre 4 y 5 mm y espesores entre 1,5 y 2 mm.

Nº 313: 700 en hueso, caliza y concha con perforación bicónica y cilíndrica. Diámetros entre 6 y 2 mm y espesores entre 1 y 3 mm.

Nº 314: 58 de azabache (?) con perforación bicónica y cilíndrica. Diámetros entre 3 y 7 mm y espesores entre 1 y 3 mm.

Nº 315: una en piedra verde (*¿variscita?*) con perforación bicónica de 10 x 7 mm.

Nº 316: una en piedra gris con perforación bicónica de 6 x 4 mm.

Nº 317: cinco en concha y hueso con perforación bicónica y cilíndrica. Diámetros entre 7 y 9,5 mm y espesores entre 2 y 4 mm.

Nº 318: (CB 3961) una en caliza con perforación bicónica de 11 x 5 mm. En el Catálogo mencionado se le define como bitroncocónica (BORREGO, SALA y TRELIS, 1992, 164, 11) (lámina 195, 76)

Nº 319: una en piedra verde (*¿variscita?*) con perforación bicónica de 11,5 x 3,8 mm. Podría considerarse un colgante circular (lámina 195, 77).

c. Bitroncocónicas:

Nº 320: ocho en hueso con perforación bicónica. Diámetros entre 5,5 y 6,5 mm y espesores entre 3 y 4 mm.

Nº 321: dos en lignito con perforación bicónica. Diámetros entre 5,5 y 6,5 mm y espesores entre 3 y 4 mm. Ésta y parte de las siguientes del mismo material negro se deben corresponder con el nº 8 del Catálogo publicado (BORREGO, SALA y TRELIS, 1992, 164).

Nº 322: dos en lignito con perforación bicónica. Miden 7 x 6 mm.

Nº 323: una en lignito con perforación bicónica. Mide 5 x 5 mm.

Nº 324: una en lignito con perforación bicónica. Mide 7 x 8 mm.

Nº 325: una en lignito con perforación bicónica. Mide 9 x 5 mm.

Nº 326: una en lignito con perforación bicónica. Mide 8 x 8 mm.

Nº 327: una en lignito con perforación bicónica. Mide 7 x 6 mm.

Nº 328: una en lignito con perforación bicónica. Mide 9 x 7,5 mm.

Nº 329: una en lignito con perforación bicónica. Mide 7 x 5 mm.

Nº 330: una en lignito con perforación bicónica. Mide 8 x 6 mm.

Nº 331: una en lignito con perforación bicónica. Mide 6 x 4 mm.

Nº 332: una en lignito con perforación bicónica. Mide 10 x 9 mm.

Nº 333: una en lignito con perforación bicónica. Mide 7 x 6 mm.

Nº 334: un fragmento de una en lignito con perforación bicónica. Mide 5 x 5 mm.

Nº 335: 50 de hueso, caliza y concha con perforación bicónica. Diámetros entre 2 y 6 mm y espesores entre 1 y 3 mm.

Nº 336: cuatro de azabache con perforación bicónica. Diámetros entre 3 y 7 mm y espesores entre 1 y 3 mm.

Nº 337: diez de hueso con perforación bicónica. Diámetros entre 5 y 8 mm y espesores entre 3 y 4,5 mm.

d. Rectangulares:

Nº 338: tres en hueso de perforación cilíndrica de 9 x 5, 9 x 3 y 11 x 5 mm.

Nº 339: una de variscita con perforación bicónica. Mide 10 x 7,5 x 5 mm.

e. Elípticas

Nº 340: dos en lignito con perforación cilíndrica. Mide 6 x 4 y 14 x 8 mm.

A.1.2.2.2. Gruesas:**a. Cilíndricas:**

Nº 341: una de caliza con perforación bicónica. Mide 7,5 x 10 mm.

b. Ovoides:

Nº 342: un fragmento de cuenta ovoide en lignito de 11 x 6 mm.

Nº 343: una en lignito con perforación bicónica. Mide 10 x 8 mm.

c. Bicónicas:

Nº 344: cuatro en lignito con perforación bicónica. Diámetros entre 7 y 9 mm y espesores 9 y 13 mm.

Diversos:

Nº 345: (CB 10171018) Colmillo de *Sus scrofa* recortado y pulido. En el Catálogo mencionado se le define como Colgante (BELDA, 1931, Lam. XIII, 8; BORREGO, SALA y TRELIS, 1992, 160, 63) (lámina 195, 3).

Útiles óseos:**A. Elementos sobre soporte modificado parcialmente activos:****A.1. Apuntados:****A.1.1. Fabricados sobre la caña entera del hueso:****b. Frágiles:**

En la fotografía de la segunda memoria se observa tres piezas más que no hemos podido identificar. Se detallan a continuación, aunque no hay que descartar el que se trate de alguna de las no relacionadas con ninguna unidad que, por su estado actual no sea, reconocible. En el texto se especifica que los punzones sobre tibias de conejo o liebre son más abundantes que en la unidad suprayacente (BELDA, 1931, 20).

– sobre tibia de lagomorfo (BELDA, 1931, Lam. IX, cuarto desde abajo a la izquierda y en horizontal).

– sobre tibia de lagomorfo (BELDA, 1931, Lam. IX, segundo desde abajo a la derecha y en horizontal).

– sobre tibia de lagomorfo (BELDA, 1931, Lam. IX, tercero desde abajo a la derecha y en horizontal).

Nº 346: (CB 922) sobre tercio proximal de tibia derecha *Lepus capensis*. La epífisis pulida y su parte activa fracturada. En la fotografía de Belda está entero. Mide 85 x 15,5 x 13 mm. En el Catálogo mencionado se le define como punzón (BELDA, 1931, Lam. IX, abajo a la derecha; BORREGO, SALA y TRELIS, 1992, 104, 11) (lámina 197, 3).

Nº 347: (CB 916) sobre tercio proximal de tibia derecha de *Oryctolagus cuniculus* con la epífisis pulida. Mide 76 x 12 x 10 mm. En el Catálogo mencionado se le define como punzón (BELDA, 1931, Lam. IX, extremo inferior derecha, segundo desde arriba con disposición horizontal; BORREGO, SALA y TRELIS, 1992, 101, 1) (lámina 197, 4).

Nº 348: (CB 924) sobre tercio proximal de tibia izquierda de *Lepus capensis* con la epífisis proximal desprendida. Mide 100 x 14 x 9 mm. En el Catálogo mencionado se le define como punzón (BELDA, 1931, al extremo inferior izquierdo, primera desde abajo en horizontal; BORREGO, SALA y TRELIS, 1992, 104, 12) (lámina 197, 12).

Nº 349: (CB 918) sobre tercio proximal de tibia derecha de *Oryctolagus cuniculus* con la epífisis pulida y fracturada. Le falta su parte activa. Mide 72,5 x 10,5 mm. En el Catálogo mencionado se le define como punzón (BELDA, 1931, Lam. IX, a la izquierda, tercera en horizontal desde abajo; BORREGO, SALA y TRELIS, 1992, 102, 5) (lámina 197, 14).

F. Elementos sobre soporte modificado totalmente de sección aplanada:

Belda reproduce 17 piezas (enteras o fragmentadas) asimilables a esta definición. Se han localizado las más grandes quedando sin identificar tres pequeños fragmentos que en la foto quedan por debajo de dos de los fragmentos mayores sí identificados. Cabe la posibilidad de que sean tres de los pequeños fragmentos que se presentan dentro del material no asociable a ninguna de las unidades cuyo aspecto actual no sea el retratado. Salvo, que se exprese lo contrario, en el Catálogo mencionado se incluye a esta material dentro de la acepción de varilla.

– fragmento mesial (BELDA, 1931, por debajo de la segunda pieza desde la izquierda).

– fragmento mesial (BELDA, 1931, por debajo de la quinta pieza desde la izquierda).

– fragmento distal con la punta fracturada (BELDA, 1931, por debajo de la anterior).

Nº 350: (CB 953) de sección rectangular, fragmentado en su parte activa. Mide 112 x 15 x 2 mm (BELDA, 1931, Lam. IX, quinta desde la izquierda; BORREGO, SALA y TRELIS, 1992, 126, 62) (lámina 197, 27).

Nº 351: (CB 969) útil -F.1- de sección plano-convexa, fragmentado en su parte activa y con fractura axial en el extremo proximal. Mide 88 x 8,5 x 3 mm (BELDA, 1931, Lam. IX, décima desde la izquierda; BORREGO, SALA y TRELIS, 1992, 121, 48) (lámina 197, 28).

Nº 352: útil -F.1- de sección rectangular. Conserva parte de la epífisis 165 x 14 x 4,5 mm. En el Catálogo mencionado se define como varilla (BELDA, 1931, Lam. IX, octava desde la izquierda; BORREGO, SALA y TRELIS, 1992, 126, 64) (lámina 196, 9).

Nº 353: (CB 927) útil -F.1- de sección rectangular. Con fracturas axiales proximales. Mide 219 x 15 x 2,5 mm (BELDA, 1931, Lam. IX, séptima desde la izquierda BORREGO, SALA y TRELIS, 1992, 107, 3) (lámina 196, 11).

Nº 354: (CB 946) fragmento distal de útil -F.1- de sección rectangular. Mide 110 x 17 x 3,5 mm (BELDA, 1931, Lam. IX, tercera desde la izquierda; BORREGO, SALA y TRELIS, 1992, 131, 80) (lámina 197, 30).

Nº 355: (CB 955) fragmento distal de útil -F.1- de sección plano-convexa. Mide 88 x 9 x 2,5 mm (BELDA, 1931, 13 desde la izquierda; BORREGO, SALA y TRELIS, 1992, 111, 14) (lámina 197, 32).

Nº 356: (CB 940) fragmento mesial de sección plano-convexa. Mide 137 x 12 x 3 mm (BELDA, 1931, Lam. IX, novena desde la izquierda; BORREGO, SALA y TRELIS, 1992, 120, 47) (lámina 197, 33).

Nº 357: (CB 951) fragmento mesial de sección plano-convexa. Mide 106 x 14 x 2 mm (BELDA 1931, Lam. IX, segunda desde la izquierda; BORREGO, SALA y TRELIS, 1992, 107, 2) (lámina 196, 18)

Nº 358: (CB 954) fragmento distal de útil -F.1- de sección plano-convexa con la parte activa fracturada. Mide 90 x 10 x 2 mm (BELDA, 1931, Lam. IX, cuarta desde la izquierda; BORREGO, SALA y TRELIS, 1992, 121, 49) (lámina 196, 38)

Nº 359: (CB 936) de sección plano-convexa con la parte activa fracturada. Mide 164 x 10 x 3,5 mm (BELDA, 1931, Lam. IX, sexta desde la izquierda; BORREGO, SALA y TRELIS, 1992, 122, 50.) (lámina 196, 40).

Nº 360: (CB 949) fragmento distal de útil -F.1- de sección plano/convexa. Mide 115 x 8 x 3 mm (BELDA, 1931, 12 desde la izquierda; BORREGO, SALA y TRELIS, 1992, 112, 15) (lámina 196, 3).

Nº 361: (CB 947) fragmento distal de útil -F.1- de sección cóncavo/convexa. Presenta restos del canal medular. Mide 107 x 8,5 x 3 mm (BELDA, 1931, Lam. IX, 11 desde la izquierda; BORREGO, SALA y TRELIS, 1992, 112, 15) (lámina 196, 4).

Nº 362: (CB 961) fragmento mesial de sección plano-conveja. Mide 69 x 9 x 3 mm. En la foto de 1931 conserva la punta (BELDA, 1931, última a la derecha; BORREGO, SALA y TRELIS, 1992, 124, 57) (lámina 196, 26).

Nº 363: (CB 969) fragmento proximal de sección biconvexa. Mide 33 x 18,5 x 2 mm (BELDA, 1931, Lam. IX, 1 BORREGO, SALA y TRELIS, 1992, 126, 63).

D. Elementos sobre soporte modificado totalmente con el extremo proximal destacado y apuntados en su extremo distal:

D.2. Compuestos:

2. Decorados:

Nº 364: (CB 982/ 1060) fragmento proximal de útil de cabeza acanalada exenta de sección circular. De la cabeza conserva un fragmento longitudinal. No es seguro que cabeza y vástago sean de la misma pieza ya que en la fotografía se representa solamente la cabeza. Mide 51 x 7 x 4 mm. En el Catálogo mencionado se le define como alfiler (BELDA, 1931, Lam. IX, extremo derecho, centrada; BORREGO, SALA y TRELIS, 1992, 136, 3) (lámina 195, 84).

Nº 365: fragmento proximal de útil de cabeza acanalada exenta de sección circular. De la cabeza conserva un fragmento longitudinal. Mide 37 x 8 x 4 mm. Siguiendo los antiguos inventarios del Museo, en el Catálogo mencionado se le define como alfiler y se considera que forma parte de la misma pieza que la CB 1019, lo que es muy posible pero no seguro ya que ambos fragmentos no encajan y están muy deteriorados. No es tampoco seguro que la cabeza y vástago sean de la misma pieza ya que en la fotografía se retrata solamente la cabeza (lámina 197, 23) (BELDA, 1931, Lam. IX, extremo izquierdo centrada BORREGO, SALA y TRELIS, 1992, 135, 1) (lámina 195, 85).

Indeterminados:

– Belda reproduce un elemento apuntado de posible sección circular (BELDA, 1931, Lam. IX, extremo izquierdo, quinta desde abajo en horizontal).

Nº 366: (CB 913) sobre fíbula de suido con la parte activa fracturada. Mide 65 x 6 x 5,5 mm. En el Catálogo mencionado no se le asocia a ninguna unidad y se le define como alfiler (BELDA, 1931, Lam. IX), extremo inferior derecho, quinta horizontal desde abajo (BORREGO, SALA y TRELIS, 1992, 137, 6) (lámina 197, 19).

Ídolos:

B. Violín:

Nº 367: (CB 1029) parte inferior (triángulo) o superior («cabeza» triangular) de un ídolo violín en hueso de sección rectangular. Mide 24 x 15 x 2 mm. En el Catálogo mencionado no se asocia a ninguna unidad (BELDA, 1931, Lam. X, 17; BORREGO, SALA y TRELIS, 1992, 145, 10) (lámina 195, 93).

Nº 368: (CB 1022) ídolo violín en hueso de sección biconvexa, con el cuerpo formado por dos escotaduras centrales que conforman dos triángulos con los vértices opuestos y la cabeza, triangular, diferenciada por otras dos escotaduras. Mide 98 x 22 x 4 mm (BELDA, 1931, Lam. X, 12; BORREGO, SALA y TRELIS, 1992, 143, 1) (lámina 195, 96).

Nº 369: (CB 1025) ídolo violín en hueso de sección rectangular, con el cuerpo formado por dos escotaduras centrales que

conforman dos triángulos con los vértices opuestos y la cabeza, triangular y pequeña diferenciada por otras dos escotaduras. Mide 54 x 13 x 3 mm (BELDA, 1931, Lam. X, 18; BORREGO, SALA y TRELIS, 1992, 144, 4) (lámina 195, 97).

Nº 370: (CB 1023) ídolo violín en hueso de sección rectangular, con el cuerpo formado por dos escotaduras centrales que conforman dos triángulos (el inferior fragmentado) con los vértices opuestos y la cabeza, triangular, diferenciada por otras dos escotaduras. Mide 70 x 19 x 3,5 mm (BELDA, 1931, Lam. X, 13; BORREGO, SALA y TRELIS, 1992, 143, 2) (lámina 195, 99).

c. Ancoriformes:

Nº 371: Ídolo o colgante ancoriforme sobre placa de hueso de sección rectangular. El extremo superior («cabeza»), triangular invertida, presenta una perforación bicónica. El «cuerpo», es más estrecho y de disposición vertical. Conserva el inicio de las «extremidades superiores» fracturadas: dos apéndices perpendiculares a la barra que conforma el cuerpo. Las inferiores parten del extremo inferior del «cuerpo», son curvas y se inflexionan hacia arriba estando una de ellas fracturada. Mide 38 x 13 x 3 mm. (BELDA, 1929, 12, Lam. VIB, VIII; 1931, Lam. X, 14; BORREGO, SALA y TRELIS, 1992, 145, 1) (lámina 195, 100).

Metal:

4. Puñales-cuchillos:

Nº 372: (CB 1068) hoja apuntada y muy deteriorada de sección rectangular. Mide 61 x 25 x 4 mm (BELDA, 1931, Lam. XV, B, extremo superior izquierdo; BORREGO, SALA y TRELIS, 1992, 171, 10) (lámina 198, 9).

Nº 372 b: lámina de forma oval muy alterada con los extremos redondeados, sección transversal rectangular y longitudinal biconvexa. En uno de los extremos se aprecia un par de entrantes con una pátina distinta y en el otro una serie de señales transversales oblicuas que no hemos apreciado en ningún elemento metálico de este *Corpus*. Las señales de su parte superior puede constituir la huella del trabajo de adelgazamiento que la lámina ahí presenta; con los entrantes se consigue un pedúnculo. Si bien el elemento puede ser prehistórico, de su observación, deducimos que la forma de punta de flecha que presenta se ha conseguido, no tanto por un trabajo, sino más bien por el efecto de la corrosión, luego consolidada en un trabajo de restauración. Mide 84 x 26 x 3 mm (fig, 198, 13). La pieza es muy similar a la que se reproduce en la bibliografía (BELDA DOMINGUEZ, 1931, lam. XV B) si bien ahí solamente se observa uno de los entrantes. En nuestra opinión es muy probable que este elemento sea el mismo que el que hoy se conserva en el Museo Provincial de Alicante.

Cerámica:

1. Cerámica lisa:

Formas:

Clase A. Simples:

Grupo I. Esférico:

– cuando se ha abordado el vaso que acompaña al esqueleto nº 14 se ha señalado la sospecha de que ese vaso esté repetido tres veces en las fotografías. Hay que hacer constancia de que en el Museo no existe otro vaso que se parezca al nº III de la lámina IX del primer trabajo de Belda (BELDA, 1929), repetido en el segundo trabajo (BELDA, 1931, Lam. XIV, 14) que no

sea el que, clasificándolo dentro del **Grupo Esférico** se ha identificado junto a dicho esqueleto.

Tipo 2. Semiesférico:

Nº 373: (CB 4917) cinco fragmentos de un vaso de la subvariante A.II.2.1.1.a. con el labio redondeado. La pasta es compacta con desengrasante abundante calizo visible en superficie. Las superficies son de color pardo oscuro, estando alisada la exterior. Mide 155 mm de D, 70 mm de h y 6 mm de e. En el Catálogo no se relaciona con ninguna unidad (BELDA, 1929, 24, Lam. IX A, II BORREGO, SALA y TRELIS, 1992, 24, 4) (lámina 201, 1).

Nº 374 (CB 4918) doce fragmentos de un vaso de la subvariante A.I.2.1.1.a. con el labio redondeado. La pasta es compacta con desengrasante abundante calizo visible en superficie. Las superficies son de color pardo-anaranjadas estando alisada la exterior. Mide 156 mm de D, 64 mm de h y 4 mm de e. En el Catálogo mencionado no se relaciona con ninguna unidad (BELDA, 1931, 25, Lám. XIV, 5; BORREGO, SALA y TRELIS, 1992, 24, 5) (lámina 201, 2).

Nº 375: (CB 4916) fragmento de un vaso de la subvariante A.I.2.1.1.c con el labio biselado interno. La pasta es compacta con desengrasante abundante calizo visible en superficie. Las superficies son de color marrón grisáceo estando la exterior alisada. Mide 100 mm de D, 92 mm de Db, 68 mm de h y 6 mm de e. En el Catálogo mencionado no se relaciona con ninguna unidad (BELDA, 1931, 25, Lám. XIV, 8, BORREGO, SALA y TRELIS, 1992, 25, 9) (lámina 199, 2).

Grupo II. Elipsoide horizontal:

Tipo 1. Elipsoide horizontal

Nº 376: (CB 4914) ocho fragmentos de un vaso de la subvariante A.II.1.1.a con el labio biselado interno. La pasta es compacta con desengrasante abundante calizo visible en superficie. Las superficies son de color gris oscuro estando la exterior alisada. Mide 247 mm de D, 207 mm de Db, 135 mm de h y 6 mm de e. En el Catálogo mencionado no se relaciona con ninguna unidad (BELDA, 1931, 25, Lám. XIV, 10, BORREGO, SALA y TRELIS, 1992, 25, 8) (lámina 201, 4).

Nº 377: (CB 4915) fragmento de un vaso de la subvariante A.II.1.1.a con el labio plano. La pasta es compacta con desengrasante abundante calizo visible en superficie. Las superficies son de color pardo estando la exterior alisada. Mide 204 mm de D, 196 mm de Db, 104 mm de h y 5 mm de e. En el Catálogo mencionado no se relaciona con ninguna unidad (BELDA, 1929, Lam. IX, A, II; 1931, 25, Lám. XIV, 13, BORREGO, SALA y TRELIS, 1992, 24, 3) (lámina 199, 1).

Nº 378: (CB 4919) diez fragmentos de un vaso de la subvariante A.II.1.1.c con el labio biselado interno. La pasta es compacta con desengrasante abundante calizo visible en superficie. Las superficies son de color gris estando la exterior alisada. Mide 150 mm de D, 132 mm de Db, 103 mm de h y 7 mm de e. En el Catálogo mencionado no se relaciona con ninguna unidad (BELDA, 1931, 25, Lám. XIV, 9; BORREGO, SALA y TRELIS, 1992, 23, 1) (lámina 199, 4).

Tipo 2. Semi-elipsoide horizontal:

Nº 379: (CB 4923) fragmento de un vaso de la subvariante A.II.2.1.1.c. con el labio biselado interno. La pasta es compacta con desengrasante abundante calizo visible en superficie. Las superficies son de color marrón. Mide 107 mm de D, 88 mm de Db, 90 mm de h y 6 mm de e. En el Catálogo mencionado no se relaciona con ninguna unidad (BELDA, 1931, 26, Lám. XIV, 16, BORREGO, SALA y TRELIS, 1992, 25, 7) (lámina 199, 6).

Grupo III. Elipsoide vertical:

Tipo 1. Elipsoide vertical

Nº 380: (CB 4921) : diez fragmentos de un vaso de la subvariante A.III.1.1.a. con el labio biselado interno. La pasta es compacta con desengrasante abundante calizo visible en superficie. Las superficies son de color gris oscuro estando la exterior alisada. Se observan cuatro lengüetas perforadas en la mitad de se tercio superior. Mide 156 mm de D, 117 mm de Db, 174 mm de h y 10 mm de e. Nuestro dibujo y medidas no coinciden con las publicadas en el Catálogo mencionado donde no se relaciona con ninguna unidad (BELDA, 1929, Lam. IX, III'; 1931, 25, Lám. XIV, 12; BORREGO, SALA y TRELIS, 1992, 26, 12) (lámina 200, 3).

Tipo 2. Semi-elipsoide vertical:

Nº 381: (CB 4925) tres fragmentos de un vaso de la subvariante A.III.2.1.1.c con el labio plano. La pasta es compacta con desengrasante abundante calizo visible en superficie. Las superficies son de color marrón rojizo. Mide 66 mm de D, 64 mm de Db, 56 mm de h y 4 mm de e. En el Catálogo mencionado no se relaciona con ninguna unidad. (BELDA, 1931, 25, Lám. XIV, 6, BORREGO, SALA y TRELIS, 1992, 26, 11) (lámina 199, 5).

Nº 382: (CB 4920) fragmento de un vaso de la subvariante A.III.2.1.2.c. con el labio biselado interno. La pasta es compacta con desengrasante abundante calizo visible en superficie. Las superficies son de color pardo grisáceo. Mide 144 mm de D, 127 mm de Db, 87 mm de h y 9 mm de e. En el Catálogo mencionado no se relaciona con ninguna unidad (BELDA, 1931, 25, Lám. XIV, 11 ; BORREGO, SALA y TRELIS, 1992, 24, 6) (lámina 199, 7).

Nº 383: (CB 4922) veinticinco fragmentos de un vaso de la subvariante A.III.2.1.2.c. con el labio redondeado. La pasta es compacta con desengrasante abundante calizo visible en superficie. Las superficies son de color marrón rojizo estando la exterior alisada. Se observan dos lengüetas en la mitad de su tercio superior. Mide 170 mm de D, 158 mm de Db, 107 mm de h y 9 mm de e (BELDA, 1929, Lam. IX, B, II'; 1931, 25, Lám. XIV, 15; BORREGO, SALA y TRELIS, 1992, 27, 15) (lámina 200, 1).

Clase B. Formas compuestas:

Grupo I. Esférico:

Tipo 3. Casquete esférico:

Subtipo 1. Con el cuerpo superior cilíndrico:

-posible vaso de la subvariante B.I.1.3.1.a. De la descripción de Belda también se deduce su carácter compuesto («(...) de pared cilíndrica que asienta sobre un fondo curvo parecido a casquete esférico» (BELDA, 1931, 25, Lam. IX, 7).

FAUNA:

En este apartado Belda menciona que los restos son similares a los de la unidad suprayacente pero que se encuentran mucho más fragmentados. Matiza que los restos de rumiantes se incrementan con dientes, molares y vértebras de ciervo no presentes en la unidad superior donde, por el contrario, son abundantes las piezas dentales de cabra u oveja (BELDA, 1931, 15; 1929, Lam. VIII, 2).

OTROS:

Menciona la presencia de semillas carbonizadas (algunas se conservan en el Museo) que identifica con trigo, cebada, legumbres y uvas silvestres. Asegura que el trigo no es actual y lo clasifica por su morfología (BELDA, 1931, 15 y 37).

MATERIALES NO RELACIONABLES CON NINGUNA DE LAS UNIDADES

Se tratan aquí materiales que, habiendo aparecido en cualquiera de las unidades que establece Belda, no pueden incluirse en ninguno de los apartados anteriores al no recogerse en ninguna de las fotografías de los dos trabajos publicados y al no hacerse mención expresa en el texto de su adscripción concreta.

De manera general se puede considerar una mayor posibilidad para la adscripción de los elementos líticos de la *Clase A* dentro de las *Cavidades medias* y la *Caverna inferior* ya que el número de láminas o cuchillos revisado por nosotros viene a coincidir con el que se sugiere del trabajo de Belda en su primer nivel, mientras que, siempre según su texto, el número de láminas o cuchillos del segundo nivel no llega a concretarse del todo al no especificarse la cantidad de fragmentos que encuentra.

Industria lítica**P. tallada:****Clase A. Piezas de matriz laminar poco modificada:****A.1. Láminas o cuchillos:****A.1.1. Simple:**

Nº 384: (CB 844) fragmento proximal de lámina simple de sección trapezoidal con el talón liso y el bulbo rebajado. Presenta microescotaduras irregulares en ambos filos y la fractura distal con negativo de cresta de flexión. En el catálogo mencionado se define como hoja con retoque (BORREGO, SALA y TRELIS, 1992, 72, 152). Mide 96 x 21,4 x 4,8 mm (lámina 185, 4).

Nº 385: (CB 864) fragmento proximal de lámina simple de sección trapezoidal con el talón facetado y el bulbo difuso. Presenta microescotaduras irregulares en ambos filos. Está descalcificada. Mide 56,4 x 15,4 x 3 mm (BORREGO, SALA y TRELIS, 1992, 85, 187 mm. Lam. V, 7) (lámina 185, 5).

Nº 386: (CB 833) lámina simple de sección trapezoidal con el talón facetado y el bulbo rebajado. Presenta microescotaduras más o menos regulares en ambos filos, siendo más sinuoso el izquierdo. Mide 163 x 20 x 4 mm (BORREGO, SALA y TRELIS, 1992, 84, 180. Lam. IV, 4) (lámina 185, 9)

Nº 387: (CB 871) fragmento mesial de lámina de semidescorizado de sección trapezoidal. Presenta microescotaduras más o menos irregulares en el lateral derecho. Mide 49,5 x 20 x 5 mm (BORREGO, SALA y TRELIS, 1992, 86, 190. Lam. V, 11) (lámina 193, 1).

Nº 388: (CB 876) fragmento distal de lámina simple de sección trapezoidal. Filos sinuosos. Mide 32 x 19 x 3 mm (BORREGO, SALA y TRELIS, 1992, 87, 193, Lam. V, 14) (lámina 193, 2).

Nº 389: (CB 868) fragmento distal de lámina simple de sección triangular. Filos sinuosos y descamación térmica en el anverso, distal. Mide 54 x 20 x 5 mm (BORREGO, SALA y TRELIS, 1992, 86, 189. Lam. V, 9) (lámina 193, 3).

A.1.2. Con pseudoretroque:

Nº 390: (CB 841) fragmento proximal de lámina simple de sección trapezoidal con el talón facetado y el bulbo rebajado. Presenta pseudoretroque en el lateral izquierdo meso distal, lateral derecho distal (inverso) y fractura distal limpia cresta de flexión. Se observan microescotaduras irregulares en el lateral izquierdo proximal y el filo derecho. Mide 117 x 22 x 6 mm. En el Catálogo publicado se considera una hoja retocada (BORREGO, SALA y TRELIS, 1992, 71, 150) (lámina 187, 12).

A.1.3. Con retoque:**A.1.3.a. Con retoque en un lado:**

Nº 391: (CB 847?) fragmento proximal de lámina simple de sección trapezoidal con el talón facetado y el bulbo difuso. Presenta un retoque Pl. m. d. c. lat. izq. distal. La fractura distal tiene cresta de flexión y los filos con microescotaduras irregulares alternas. Mide 86,4 x 16 x 5 mm (BORREGO, SALA y TRELIS, 1992, 72, 153, Lam. V.1) (lámina 187, 13).

Nº 392: (CB 859) fragmento proximal de lámina simple de sección trapezoidal con el talón facetado y el bulbo rebajado. Presenta un retoque s. p. m. dent. lat. izq. proximal. La fractura distal es limpia y los filos presentan microescotaduras irregulares. Mide 64 x 18 x 4 mm (BORREGO, SALA y TRELIS, 1992, 84, 183, Lam. V.7) (lámina 185, 6).

A.1.3.b. Con retoque en un lado y pseudoretroque en el otro:

Nº 393: (CB 845) fragmento proximal de lámina simple de sección trapezoidal con el talón puntiforme y el bulbo rebajado. Presenta un retoque Pl. mp. d. c. lat. izq. proximal// Pl. mm. d. c. lat. der. meso-proximal (pseudoretroque). La fractura distal tiene cresta de flexión y los filos microescotaduras irregulares en el filo izquierdo. En el Catálogo editado se incluye dentro de la Hojas con frente de raspador (BORREGO, SALA y TRELIS, 1992, 77, 165). Mide 83 x 25 x 4,7 mm (lámina 186, 1).

Nº 394: (CB 849) lámina simple de sección trapezoidal con el talón diedro y el bulbo difuso. Presenta un retoque Pl. m. d. dent mesial/ Pl. mp. d. dent. distal lateral izquierdo// Pl. mm. d. c. lat. derecho. Se observan pequeñas microescotaduras en el lateral izquierdo proximal. Mide 80, 2 x 16,5 x 4 mm (BORREGO, SALA y TRELIS, 1992, 73, 154) (lámina 185, 11).

A.1.3.c. Con retoque en más de un lado:

Nº 395: (CB 873) fragmento proximal de lámina simple de sección triangular con el talón facetado y el bulbo rebajado. Presenta un retoque Pl. m. d. dent. proximal/ Pl. mp. d. dent. mesodistal lat. izquierdo// Pl. m. d. dent. meso distal lat. derecho. Su fractura distal está limpia y presenta un levantamiento plano aislado en el filo derecho proximal caracterizado también por tener microescotaduras irregulares. Mide 41,5 x

15,8 x 5,8 mm (BORREGO, SALA y TRELIS, 1992, 75, 160) (lámina 186, 11).

Nº 396: (CB 856) fragmento mesial de lámina simple de sección trapezoidal Presenta un retoque Pl. mp. d. dent. lat. izquierdo// Pl. mp. d. dent. lat. derecho. Su fractura distal está limpia mientras que la proximal tiene cresta de flexión. Mide 63 x 24 x 4 mm (BORREGO, SALA y TRELIS, 1992, 74, 156) (lámina 185, 1).

Nº 397: (CB 874) fragmento mesial de lámina simple de sección trapezoidal Presenta un retoque Pl. mp. d. dent. lat. izquierdo// Pl. p. d. dent. lat. derecho. Su fractura distal tiene cresta de flexión y la proximal está limpia. Mide 39,4 x 17,7 x 3,5 mm (BORREGO, SALA y TRELIS, 1992, 75, 161) (lámina 185, 7).

A.1.4. Con escotaduras:

Nº 398: (CB 851) fragmento proximal de lámina simple de sección trapezoidal con el talón retocado y el bulbo difuso. Presenta un retoque (e) s. p. d. dent/s. p. d. dent proximal derecho//s. p. d. dent. proximal. La fractura distal tiene cresta de flexión y tiene los filos sinuosos con microescotaduras irregulares (BORREGO, SALA y TRELIS, 1992, 82, 175) (lámina 186, 3).

Nº 399: (846) fragmento proximal de lámina de semidescortezado con escotaduras de sección trapezoidal con talón facetado y el bulbo rebajado. La fractura distal es limpia y presenta un retoque Pl. mm. d. dent. lat. izquierdo// 2 (e) s. p. d. dent/ s. p. d. dent. proximal derecho. El retoque muy marginal (pseudoretoque) puede corresponder a uso. Mide 86 x 25 x 5 mm (BORREGO, SALA y TRELIS, 1992, 82, 174) (lámina 185, 8).

A.2. Raspadores sobre lámina:

Nº 400: (CB 877) raspador sobre fragmento distal de laminita de sección trapezoidal. Presenta cresta de flexión en la fractura proximal y retoque Pl. mp. d. c. lat. izq./ Pl. mp.d.c. distal (frente)/ Pl. mp. d. d. lat. der. distal/ Pl mm. d. c. lat. der. Mide 30,5 x 10 x 4 mm (BORREGO, SALA y TRELIS, 1992, 79, 169) (lámina 193, 7).

Clase E. Piezas realizadas sobre lasca y sobre fragmentos:

1. Lascas sin retoque (simples y de semidescortezado):

Nº 401: (CB 881) lasca de descortezado. Mide 33 x 41 x 12,5 mm (BORREGO, SALA y TRELIS, 1992, 88, 198) (lámina 193, 11)

2. Lascas con retoque:

Nº 402: (CB 882) lasca simple de sección poligonal. Talón facetado, bulbo marcado. Presenta retoque s.p.d.c. lat. izq. distal. Mide 42 x 41 x 10 mm (BORREGO, SALA y TRELIS, 1992, 88, 199) (lámina 193, 8)

Diversos:

(CB 883) fragmento de sílex (BORREGO, SALA y TRELIS, 1992, 89, 201).

(CB 884) fragmento de sílex (BORREGO, SALA y TRELIS, 1992, 89, 201).

P. pulimentada:

A. Hachas:

Nº 403: (CB 891) fragmento distal de hacha de forma trapezoidal. Caras: biconvexas; bordes vistos de cara: convexo /

convexo, vistos de perfil: en curva uniforme; corte visto de cara: recto, oblicuo a un lado; visto de perfil: recto, se observan microlevantamientos. Sección transversal: circular. Materia prima: diabasa. Mide: 66 x 35x 28 mm (BORREGO, SALA y TRELIS, 1992, 94, 6) (lámina 194, 4).

D. Alisadores:

Nº 414: (CB: 894) alisador de forma oval de diabasa. Sección oval . Mide 61 x 47 x 15 mm (lámina 194, 11).

Diversos:

Nº 415: (CB 898) fragmento de útil pulimentado de diabasa de sección rectangular. Mide 33 x 22 x 12 mm (BORREGO, SALA y TRELIS, 1992, 96, 12) (194, 3).

Objetos de adorno:

Clase A. Objetos con una o más perforaciones:

A.1. Simple:

A.1.1. Colgantes:

A.1.1.1. No trabajados:

b. Colmillos:

Nº 416: (CB 1013) dos fragmentos de colmillo de *Sus scrofa* con perforación próxima a la raíz. En el Catálogo mencionado se le considera trabajado y se le define como Colgante aunque no se determina la perforación (BORREGO, SALA y TRELIS, 1992, 158, 59) (lámina 195, 1).

Diversos:

Nº 417: (CB 1015) dos fragmentos de colmillo de *Sus scrofa* recortado y pulido. En el Catálogo mencionado se le define como Colgante (BORREGO, SALA y TRELIS, 1992, 1015) (lámina 195, 2).

A.1.1.2. Trabajados:

b. Rectos:

Nº 418: (CB 1046) acanalado con la cabeza rectangular exfoliada con perforación bicónica y el extremo inferior no diferenciado y recto. La sección, salvo en la cabeza que es rectangular, es circular. En hueso, mide 37,5 x 15,5 mm. Es una pieza problemática de ubicar. Por una parte se le asocia a la necrópolis superior (BELDA, 1931, 20, Lam. X, 0) y por otra a la inferior, si bien en el texto hay una errata (1931, 21, Lam. X,19). Para nosotros no hay ninguna duda de que se trata de la misma pieza retratada dos veces en una sola lámina. En el Catálogo mencionado no se identifica con ninguna de las unidades, lo que parece correcto dado que en la documentación se repite en un mismo trabajo tanto en el texto como en la foto (BORREGO, SALA y TRELIS, 1992, 147) (lámina 195, 55).

d. Triangulares:

Nº 419: pequeño colgante subtriangular de piedra negra con la perforación bicónica y la sección rectangular. Mide 10 x 5 x 2 mm (lámina 195, 57).

Diversos:

Nº 420: (CB 1037) fragmento que conserva una perforación de una placa circular de hueso con doble perforación central alineada y bicónica. De sección rectangular. Mide 28 x 17,5 x 3 mm. En el Catálogo mencionado se asocia a la Necrópolis Superior (BORREGO, SALA y TRELIS, 160, 1) (lámina 195, 63)

Nº 421: (CB 1040) placa oval de hueso con doble perforación central alineada y bicónica. De sección biconvexa. Mide 19 x

15 x 1,7 mm (BORREGO, SALA y TRELIS, 1992, 161, 4) (lámina 195, 72).

Nº 422: (CB 1036) fragmento que conserva una perforación de una placa pseudorrectangular con dos lados rectos y dos cóncavos de hueso con doble perforación central alineada y bicónica. De sección rectangular. Mide 23 x 10 x 3 mm. (BORREGO, SALA y TRELIS, 1992, 161, 8) (lámina 195, 65).

Nº 423: (CB 1033) fragmento que conserva una perforación de una placa pseudorrectangular con dos lados rectos y dos cóncavos de hueso con doble perforación central alineada y bicónica. De sección rectangular. Mide 36 x 15 x 4,4 mm (BORREGO, SALA y TRELIS, 1992, 161, 5) (lámina 195, 66).

Útiles óseos:

A. Elementos sobre soporte modificado parcialmente activos:

A.1. Apuntados:

A.1.1. Fabricados sobre la caña entera del hueso:

b. Frágiles:

Nº 424: (CB 923) sobre tercio proximal de tibia derecha *Oryctolagus cuniculus* con la epífisis pulida y rota. Parte activa fracturada. Mide 58 x 11 x 11 mm. En el Catálogo mencionando se define como punzón (BORREGO, SALA y TRELIS, 1992, 101, 3) (lámina 197, 2).

Nº 425: (CB 909) fragmento proximal sobre tercio proximal de tibia de *Oryctolagus cuniculus* con la epífisis pulida. Mide 31,5 x 13 mm (lámina 197, 6).

Nº 426: (CB 908) fragmento proximal sobre tercio proximal de tibia derecha de *Oryctolagus cuniculus* con la epífisis pulida. Mide 42 x 13 mm. En el Catálogo mencionando se define como punzón (BORREGO, SALA y TRELIS, 1992, 103, 9) (lámina 197, 7).

Nº 427: (CB 917) sobre tercio proximal de tibia izquierda de *Lepus capensis* con la epífisis pulida y la parte activa fracturada. Mide 76 x 15 x 3 mm. En el Catálogo mencionando se define como punzón (BORREGO, SALA y TRELIS, 1992, 104, 10) (lámina 197, 9).

Nº 428: (CB 910) sobre tercio proximal de tibia izquierda de *Oryctolagus cuniculus*. La parte activa y parte de la epífisis están fracturadas. Mide 55 x 14 x 2 mm. En el Catálogo mencionando se define como punzón (BORREGO, SALA y TRELIS, 1992, 102, 8) (lámina 197, 10).

Nº 429: (CB 921) sobre tercio proximal de tibia izquierda de *Oryctolagus cuniculus*. Con la epífisis limada. Le falta la punta. Mide 52,5 x 12,5 mm. En el Catálogo mencionando se asocia a la Necrópolis inferior y se le define como punzón (BORREGO, SALA y TRELIS, 1992, 102, 6) (lámina 197, 11).

Nº 430: (CB 914) sobre tercio proximal de tibia derecha *Oryctolagus cuniculus* con la epífisis trabajada y una ligera fractura axial. Mide 68 x 12 x 11 mm. En el Catálogo mencionando se define como punzón (BORREGO, SALA y TRELIS, 1992, 101, 2) (lámina 197, 13).

Nº 431: fragmento distal sobre tibia de *Oryctolagus cuniculus*. Mide 36 x 5 x 2 mm. En el Catálogo mencionando se define como varilla (BORREGO, SALA y TRELIS, 1992, 128, 71) (lámina 197, 17).

Nº 432: fragmento distal sobre tibia de *Oryctolagus cuniculus*. Mide 34 x 5 x 4 mm. En el Catálogo mencionado se define como varilla (BORREGO, SALA y TRELIS, 1992, 128, 70) (lámina 197, 19).

Nº 433: (CB 1012) fragmento mesial sobre tibia de *Oryctolagus cuniculus*. Mide 18 x 5 x 2,5 mm. En el Catálogo editado se le define como varilla (BORREGO, SALA y TRELIS, 1992, 129, 73) (lámina 197, 29).

Nº 434: (CB 995) fragmento distal sobre tibia de *Oryctolagus cuniculus*. Mide 23 x 4 x 2 mm. En el Catálogo mencionado se define como varilla (BORREGO, SALA y TRELIS, 1992, 128, 68).

Nº 435: (CB 1003) fragmento distal sobre tibia de *Oryctolagus cuniculus*. Mide 24 x 4 mm. En el Catálogo mencionado se define como varilla (BORREGO, SALA y TRELIS, 1992, 130, 76).

A.1.2. Apuntados, sin que se pueda precisar soporte:

Nº 436: (CB 1063) fragmento distal sobre diáfisis de sección triangular. Mide 18 x 15 x 4 mm (BORREGO, SALA y TRELIS, 1992, 128, 69).

Nºs 437-438: (CB 1007 y CB 989) fragmento mesial sobre diáfisis no identificada. Mide 42 x 6 x 5 mm (BORREGO, SALA y TRELIS, 1992, 129, 74).

D. Elementos sobre soporte modificado totalmente con el extremo proximal destacado y apuntados en su extremo distal:

D.2. Compuestos:

2. Decorados:

Nº 439: cabeza acanalada de útil de sección oval con seis acanaladuras que no conforman espiral. Mide 13,5 x 12 x 9 mm. En el Catálogo mencionado se relaciona con la Necrópolis inferior (BORREGO, SALA y TRELIS, 1992, 139, 16) (lámina 195, 87)

Indeterminados:

Nº 440: (CB 971) fragmento mesial de útil de sección circular. Mide 52 x 5 mm. En la publicación de Belda se considera que forma parte de la misma pieza que el fragmento nº (CB 1055) (BELDA, 1929, Lam. VIII, 5; (BORREGO, SALA y TRELIS, 1992, 139, 14) (lámina 197, 22).

Nº 441: (CB 1055) fragmento proximal de sección circular. Mide 31 x 8 x 7 mm. En la publicación de Belda se considera que forma parte de la misma pieza que el fragmento nº (CB 971) (BELDA, 1929, Lam. VIII, 5; BORREGO, SALA y TRELIS, 1992, 136, 4) (lámina 197, 18).

Nº 442: (CB 968) fragmento distal de sección circular. En la reproducción fotográfica es más largo. Mide 57 x 5 x 3 mm (BELDA, 1929, Lam. VIII, 18) (lámina 197, 20).

Nº 443: (CB 1019) fragmento distal de sección circular de 71 x 4 mm. En el Catálogo mencionado se le define como alfiler y se considera que forma parte de la misma pieza que la nº 326 (lámina 232, 326) (lámina 197, 23).

Nº 444: (CB 1057) fragmento mesial de útil de sección circular. Mide 25 x 5 mm (BORREGO, SALA y TRELIS, 1992, 137, 8).

Nº 445: (CB 1056) fragmento mesial de útil de sección circular. Mide 31 x 5 mm (BORREGO, SALA y TRELIS, 1992, 138, 9).

Nº 446: (CB 1054) fragmento mesial de útil de sección circular. Mide 33,5 x 4,5 mm (BORREGO, SALA y TRELIS, 1992, 138, 10).

Nº 447: (CB 1061) fragmento mesial de útil de sección circular. Mide 21,5 x 5 mm (BORREGO, SALA y TRELIS, 1992, 137, 5).

Nº 448: (CB 999) fragmento mesial de útil de sección circular. Mide 22 x 2,5 mm (BORREGO, SALA y TRELIS, 1992, 139, 13).

Nº 449: (CB 981) fragmento mesial de útil de sección circular. Mide 29 x 3 mm (BORREGO, SALA y TRELIS, 1992, 137, 7).

Nº 450: (CB 1059) fragmento mesial de útil de sección circular. Mide 20 x 3 mm (BORREGO, SALA y TRELIS, 1992, 138, 11).

Nº 451: (CB 980) fragmento mesial de útil de sección oval. Mide 32,5 x 6 mm (BORREGO, SALA y TRELIS, 1992, 139, 15).

Nº 452: (CB 1061) fragmento distal de útil de sección oval. Mide 32,5 x 6 mm (BORREGO, SALA y TRELIS, 1992, 138, 12).

F. Elementos sobre soporte modificado totalmente de sección aplanada:

Nº 453: (CB s/n) fragmento distal de sección biconvexa. Mide 17 x 6 x 2 mm (BORREGO, SALA y TRELIS, 1992, 112, 18).

Nº 454: (CB 945) fragmento mesial de sección biconvexa. Mide 20 x 11 x 1,5 mm (BORREGO, SALA y TRELIS, 1992, 124, 56).

Nº 455: (CB 945) fragmento mesial de sección biconvexa. Mide 24 x 10 x 2 mm (BORREGO, SALA y TRELIS, 1992, 114, 25).

Nº 456: (CB 945) fragmento distal de sección biconvexa. Mide 18 x 10 x 1,5 mm (BORREGO, SALA y TRELIS, 1992, 113, 19).

Nº 457: (CB 1010) fragmento mesial de sección biconvexa. Mide 13 x 6 x 2 mm (BORREGO, SALA y TRELIS, 1992, 118, 39).

Nº 458: (CB 983) fragmento mesial de sección biconvexa. (BORREGO, SALA y TRELIS, 1992, 116, 33) Mide 39 x 9 x 2 mm.

Nº 459: (CB 990) fragmento mesial de sección biconvexa. Mide 24 x 11 x 3 mm (BORREGO, SALA y TRELIS, 1992, 125, 61).

Nº 460: (CB 986) fragmento mesial de sección biconvexa. Mide 29 x 10 x 1,5 mm (BORREGO, SALA y TRELIS, 1992, 108, 6).

Nº 461: (CB 1002) fragmento mesial de sección biconvexa. Mide 24 x 12 x 1 mm (BORREGO, SALA y TRELIS, 1992, 108, 5).

Nº 462: (CB 939) fragmento mesial de sección plano-convexa. Mide 64 x 12 x 2 mm (BORREGO, SALA y TRELIS, 1992, 116, 34).

Nº 463: (CB 991) fragmento mesial de sección biconvexa. Mide 24,5 x 9 x 2 mm (BORREGO, SALA y TRELIS, 1992, 115, 27).

Nº 464: (CB s/n) fragmento mesial de sección biconvexa. Mide 14 x 6,5 x 1 mm (BORREGO, SALA y TRELIS, 1992, 114, 24).

Nº 465: (CB 1001) fragmento mesial de sección biconvexa. (BORREGO, SALA y TRELIS, 1992, 113, 21). Mide 24 x 12 x 2 mm.

Nº 466: (CB 984) fragmento mesial de sección biconvexa. Mide 32 x 8 x 1,5 mm (BORREGO, SALA y TRELIS, 1992, 117, 36).

Nº 467: (CB 976) fragmento mesial de sección plano-convexa. Mide 41 x 9 x 2 mm (BORREGO, SALA y TRELIS, 1992, 113, 20).

Nº 468: (CB 979) fragmento mesial de sección biconvexa. Mide 35 x 8 x 2 mm (BORREGO, SALA y TRELIS, 1992, 118, 42).

Nº 469: (CB 994) fragmento mesial de sección biconvexa. Mide 22 x 9 x 2 mm (BORREGO, SALA y TRELIS, 1992, 115, 28).

Nº 470: (CB 978) fragmento mesial de sección biconvexa. Mide 36 x 9 x 2 mm (BORREGO, SALA y TRELIS, 1992, 115, 29).

Nº 471: (CB 1011) fragmento mesial de sección biconvexa. Mide 16 x 11 x 2 mm (BORREGO, SALA y TRELIS, 1992, 125, 60).

Nº 472: (CB 1000) fragmento mesial de sección biconvexa. Mide 22 x 5 x 2 mm (BORREGO, SALA y TRELIS, 1992, 117, 37).

Nº 473: (CB 985) fragmento mesial de sección biconvexa. Mide 32 x 15 x 2 mm (BORREGO, SALA y TRELIS, 1992, 119, 44).

Nº 474: (CB 996) fragmento mesial de sección biconvexa. Mide 23 x 11 x 2 mm (BORREGO, SALA y TRELIS, 1992, 116, 31).

Nº 475: (CB 987) fragmento distal de sección biconvexa. Mide 29 x 7 x 2 mm (BORREGO, SALA y TRELIS, 1992, 112, 17).

Nº 476: (CB 998) fragmento distal de sección biconvexa. Mide 22 x 8 x 2,5 mm (BORREGO, SALA y TRELIS, 1992, 125, 59).

Nº 477: (CB 1005) fragmento distal de sección biconvexa. Mide 24 x 5 x 1 mm (BORREGO, SALA y TRELIS, 1992, 108, 4).

Nº 478: (CB 1000) fragmento mesial de sección biconvexa. Mide 21 x 6 x 2 mm (BORREGO, SALA y TRELIS, 1992, 117, 37).

Nº 479: (CB 1006) fragmento distal de sección biconvexa. Mide 21,5 x 6 x 2 mm (BORREGO, SALA y TRELIS, 1992, 112, 16).

Nº 480: (CB 992) fragmento proximal de sección rectangular. Mide 25,5 x 17 x 2 mm (BORREGO, SALA y TRELIS, 1992, 119, 43) (lámina 197, 34).

Nº 481: (CB 1009) fragmento proximal de sección rectangular. Mide 18 x 17 x 3 mm (BORREGO, SALA y TRELIS, 1992, 109, 8) (lámina 197, 35)

Nº 482: (CB 975) fragmento proximal de sección rectangular. Mide 45 x 11 x 5,5 mm (BORREGO, SALA y TRELIS, 1992, 134, 86) (lámina 197, 36)

Nº 483: (CB 993) fragmento proximal de sección biconvexa. Mide 24,5 x 8 x 4 mm (BORREGO, SALA y TRELIS, 1992, 135, 89) (lámina 197, 37).

Nº 484: (CB 974) fragmento proximal de sección biconvexa. Mide 42,5 x 14 x 2,5 mm (BORREGO, SALA y TRELIS, 1992, 118, 41) (lámina 196, 5).

Nº 485: (CB 970/997) fragmento mesial de sección plano-convexa. Mide 75 x 15 x 3 mm (BORREGO, SALA y TRELIS, 1992, 133, 84) (lámina 196, 6)

Nº 486: (CB 960) fragmento proximal de sección plano-convexa. Mide 78 x 14 x 2 mm (BORREGO, SALA y TRELIS, 1992, 124, 54) (lámina 196, 7).

Nº 487: (CB-931) de sección rectangular con la parte activa fracturada y fractura axial proximal. Conserva parte de la epífisis. Mide 171 x 12 x 2 mm (BORREGO, SALA y TRELIS, 1992, 120, 46) (lámina 196, 8).

Nº 488: (CB 934) fragmento mesial de sección biconvexa. Mide 48 x 10 x 2 mm (lámina 196, 12)

Nº 489: (CB 934) fragmento mesial de sección plano-convexa. Mide 126 x 10 x 5 mm. Podría formar parte de la misma pieza que la anterior aunque no encajan (BORREGO, SALA y TRELIS, 1992, 110, 12) (lámina 196, 25).

Nº 490: (CB 967) fragmento mesial de sección plano-convexa. Mide 57,5 x 10,5 x 3 mm (BORREGO, SALA y TRELIS, 1992, 114, 23) (lámina 196, 13).

Nº 491: (CB 929) de sección plano-convexa con la parte activa fracturada. Mide 169 x 11 x 3,5 mm (BORREGO, SALA y TRELIS, 1992, 109, 10) (lámina 196, 20).

Nº 492: (CB 932) un fragmento proximal y dos fragmentos mesiales de una misma varilla de sección plano-convexa. Miden 46 x 8, 21 x 9 y 98,5 x 14 mm. El espesor es de 3 mm en todos los fragmentos (BORREGO, SALA y TRELIS, 1992, 132, 81) (lámina 196, 21).

Nº 493: (CB 959) fragmento mesial de sección rectangular. Mide 74 x 18,5 x 1,5 mm (BORREGO, SALA y TRELIS, 1992, 125, 58) (lámina 196, 15).

Nº 494: (CB 958) fragmento mesial de sección rectangular. Mide 74 x 14,5 x 2 mm (BORREGO, SALA y TRELIS, 1992, 108, 7) (lámina 196, 16).

Nº 495: (CB 912 ?) fragmento mesial de sección biconvexa. Mide 50 x 11 x 2 mm (BORREGO, SALA y TRELIS, 1992, 116, 32) (lámina 196, 23).

Nº 496: (CB 966) fragmento mesial de sección plano-convexa. Mide 60 x 13 x 1,5 mm (BORREGO, SALA y TRELIS, 1992, 132, 82) (lámina 196, 31).

Nº 497: (CB 1008) fragmento mesial de sección plano-convexa. Mide 21 x 11 x 2 mm (BORREGO, SALA y TRELIS, 1992, 114, 26) (lámina 196, 27) .

Nº 498: (CB 1088) fragmento mesial de sección plano-convexa. Mide 21 x 12 x 2 mm (lámina 196, 28) .

Nº 499: (CB 939) fragmento mesial de sección plano-convexa. Mide 74 x 9 x 2 mm (BORREGO, SALA y TRELIS, 1992, 117, 35) (lámina 196, 32).

Nº 500: (CB 941) dos fragmentos mesiales de la misma pieza de sección biconvexa. Miden 81 x 10 x 2 y 20 x 10 x 1 mm. Existe un tercero distal (17 x 6 x 1,5 mm) que podría pertenecer al mismo objeto (BORREGO, SALA y TRELIS, 1992, 111, 13) (lámina 196, 33).

Nº 501: (CB 956) fragmento mesial de sección plano-convexa. Se observa el canal medular muy rebajado. Mide 83 x 8 x 2,5 mm. En el Catálogo mencionado se le define como varilla (BORREGO, SALA y TRELIS, 1992, 129, 72) (lámina 196, 17).

Nº 502: (CB 963) fragmento mesial de sección plano-convexa. Mide 66 x 10 x 2 mm (BORREGO, SALA y TRELIS, 1992, 117, 38) (lámina 196, 29).

Nº 503: (CB 957) fragmento proximal de sección rectangular. Mide 75,5 x 15 x 3,5 mm (BORREGO, SALA y TRELIS, 1992, 118, 40) (lámina 196, 30).

Nº 504: (CB 964) fragmento mesial de sección plano-convexa. Mide 64 x 9 x 2 mm (BORREGO, SALA y TRELIS, 1992, 133, 85) (lámina 196, 35).

Nº 505: (CB 977) fragmento mesial de sección plano-convexa. Mide 44 x 8 x 8 mm (lámina 196, 36) (BORREGO, SALA y TRELIS, 1992, 134, 87).

Nº 506: (CB 973) fragmento mesial de sección plano-convexa. Mide 47 x 9 x 2 mm (BORREGO, SALA y TRELIS, 1992, 124, 55) (lámina 196, 37).

Diversos:

Nº 507: (CB 907) fragmento diafisario de útil indeterminado de hueso. En el Catálogo mencionado lo definen como varilla (BORREGO, SALA y TRELIS, 1992, 129, 75). Mide 39 x 17 x 4 mm

Nº 508: cuatro diminutas astillas de hueso de posibles útiles

Metal:

Diversos:

Nº 509: fragmento indeterminado de cobre

BIBLIOGRAFÍA:

BELDA DOMÍNGUEZ, 1929 y 1931; BORREGO, SALA y TRELIS, 1992; BOSCA, 1929; CHAPA BRUNET y DELIBES DE CASTRO, 1983; LEBZELTER, 1946; PLA BALLESTER, 1964; SOLER DÍAZ, 1988; TARRADELL MATEU, 1969B ; WALKER, 1985.

133. CUEVA DEL OBISPO.

Callosa del Segura (El Bajo Segura).

COORDENADAS GEOGRÁFICAS: 38° 6' 54" N y 0° 53' 30" W (G)

COORDENADAS UTM: 684834.90 4220744.32

EXCAVACIÓN: en 1990 el yacimiento sufre una excavación clandestina. Posteriormente el arqueólogo Francisco Torres realiza una intervención de urgencia con la intención de recuperar datos y materiales.

MATERIAL: en el Museo de Orihuela.

INHUMACIONES: se encontraron restos humanos de varios individuos.

GENERALIDADES: se trata de una cavidad abierta en la Sierra de Callosa a unos 100 m sobre el nivel del mar. La entrada es de unos 3,5 m y la profundidad de la misma de unos 4 m. En la pared del fondo hay un saliente de roca cuyo vértice dista de la entrada unos 3 m. Delante de ese saliente se planteó un cuadro -D2- de 1 m². En el transcurso de su excavación se observó una primera capa de piedras con abundantes huesos humanos, revueltos por la intervención clandestina. Limpio, se observaron piedras de mediano tamaño y huesos humanos que no guardaban una posición anatómica. A unos 30 cm de profundidad, en un sedimento con menos piedras se encontró un geométrico y una punta de flecha.

CULTURA MATERIAL ²⁵⁸**Industria lítica****P. tallada:**

Clase B. Puntas de flecha:

V.2.b. Romboidales saliciformes con aletas inversas:

Nº 1: (C.OB D2- 6) Lxx Prr, R5, L, S1, S, 36 x 12 x 4 mm. Color blanco (lámina 204, 20).

Clase C. Piezas de matriz laminar modificada:**C.1. Microlitos geométricos:****C.1.2. Triangulos:**

Nº 2: (C.OB D2-5) escaleno con la truncadura menor ligeramente cóncava. Presenta un retoque A.p.d.c. en el lateral mayor y s.p.b.c (doble bisel) en el lado menor. Sección triangular. Mide 30 x 10 x 3 mm (lámina 204, 19).

Cerámica:**1. Cerámica lisa****Fragmentos:**

Nº 3: (C.OB. D2-3) fragmento de borde con el labio redondeado. Posiblemente de un recipiente semiesférico (A.1.2.1.a). Pasta con desengrasante calizo fino. Ambas superficies tratadas, la exterior espatulada y la interior alisada (lámina 204, 21).

BIBLIOGRAFÍA:

SOLER DÍAZ, 1996

134. NECRÓPOLIS DE LA ALGORFA.

Algorfa (El Bajo Segura).

COORDENADAS GEOGRÁFICAS: 38° 04' 00" N 0° 47' 30" W (G)

COORDENADAS UTM: 693730.39 4215584.42

EXCAVACIÓN: por J. Furgús, a principios de siglo.

MATERIAL: en su mayor parte perdido, tras la desaparición del Museo de Santo Domingo de Orihuela (LLOBREGAT, 1963, 17).

INHUMACIONES: se encontraron restos de 12 individuos.,

GENERALIDADES: invitado por el Marqués de Algorfa, J. Furgús realiza una *breve exploración arqueológica* en sus tierras el 30 de diciembre de 1903 (FURGÚS, 1904, 213)²⁵⁹. En esa visita consigue determinar una colina de apenas 8 metros de elevación, identificable por el *murallón* de piedra arenisca, floja y deleznable orientado a Levante que caracteriza a su cumbre. Se ha identificado en un cerro de escasa altura, en un llano y con un espolón rocoso en la cumbre (SIMÓN GARCÍA, 1998, 17).

Al parecer, años antes, en una de sus laderas habían aparecido huesos humanos, lo que pudo comprobar *in situ* al

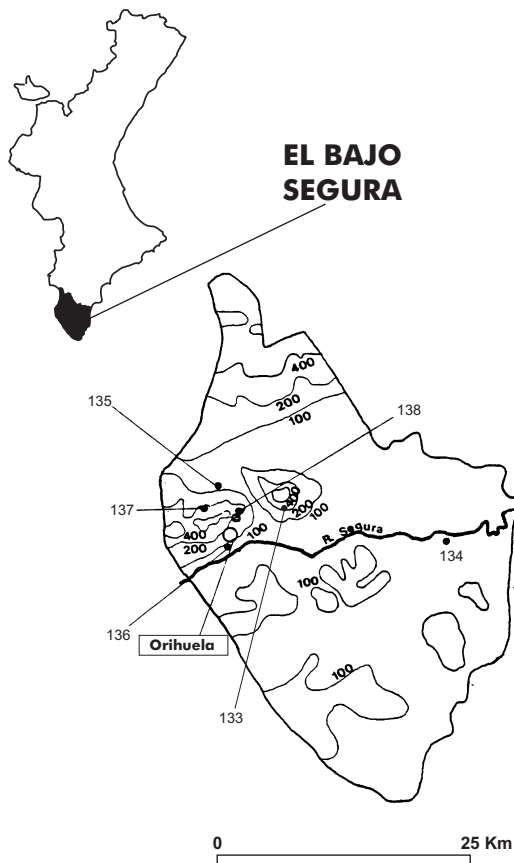


Figura 98. Mapa de distribución de los yacimientos en la comarca de El Bajo Segura.

258. Agradecemos a F. Torres y a E. Diz el acceso a los materiales y a la documentación de esta la cavidad.

259. Aunque no tiene mayor importancia, R. Soriano estima que la excursión se realizó en 1904 (SORIANO, 140). Dada la fecha de la publicación -Mayo-Agosto de 1904- de la revista *Razón y Fe* donde figura el artículo de Furgús, es más probable que la excursión se realizara en diciembre de 1903 ya que utiliza la expresión «el 30 de Diciembre último» (FURGÚS, 1904, 213). La excursión duró 48 horas (FURGÚS, 1905, 359).

advertir *multitud* de fragmentos de cráneos, huesos humanos y restos de recipientes cerámicos prehistóricos entre tierras que previamente habían sido extraídas de una reducida zanja abierta al pie del *murallón* (FURGÚS, 1904, 214). Excavando²⁶⁰ la misma encontró a más o menos un metro de profundidad y bajo *varias capas de tierra de diferente color* unos 12 esqueletos en buen estado de conservación en *posición encogida* separados en dos grupos que se disponían en rinconadas diferentes conformadas por salientes naturales o por amontonamientos de piedras llevadas ahí al efecto. A Furgús le llamó la atención la robustez de los huesos, la altura *más que mediana* de los inhumados, la orientación a poniente de los cráneos y los distintos materiales que les acompañaban (FURGÚS, 1904, 214).

Conforme a su descripción, junto a cada uno de los cráneos de los inhumados aparecieron dos o tres vasijas de distintas dimensiones, disponiéndose en la *región media* de los esqueletos un *celt* ó hacha, puntas de flecha de pedernal, o bien ambas cosas a la vez. Como quiera que ya estaba excavando las sepulturas del yacimiento argárico de **San Antón** (Orihuela), le llama la atención la sencillez y el tamaño menor de las sepulturas que aquí encuentra, no dejado escapar el hecho de la falta de algunos elementos que en el yacimiento de la Edad del Bronce había determinado (*objetos de adorno* (...), *sierrecitas de pedernal*, *percutores*, *molinos de piedra*), así como la ausencia de vestigios de *hogueras* o (de) *banquete funerario*²⁶¹.

Esta lectura podría indicar un número amplio de piezas considerando el total de individuos hallados, de no ser por la relación establecida con el total de cráneos y elementos materiales que refiere después en un listado de *objetos* (FURGÚS, 1904, 215):

- 6 *celts* o hachas de piedra.
- 27 puntas de flecha
- 2 cuchillos de pedernal.
- 1 punzón de cobre.
- 1 lanza de pedernal.
- 1 punzón de hueso.
- 8 recipientes cerámicos.
- 2 cráneos

Aunque este listado se ve incrementado en un artículo posterior por un hacha, 6 puntas de flecha, un cuchillo de pedernal, un punzón de cobre y un cráneo (FURGÚS, 1905, 362)²⁶², la relación que antes establece entre restos humanos y

elementos de cultura material se ha de tomar solamente como indicativa, aunque no renunciamos a intentar explicar de algún modo las contradicciones que se observan. En primer lugar llama la atención la diferencia que existe entre el número de inhumados y la cifra de cráneos que determina en el listado. Como quiera que antes especifica que no encuentra restos de *banquete funerario* es muy probable que estos sean los tres únicos cráneos humanos enteros que encontró a los que se refiere en una nota²⁶³ previa y que los destaca aquí en la intención de recapitular globalmente lo más sobresaliente de lo hallado. Por otra, la mención del número de recipientes cerámicos en el listado -8- podría invalidar la apreciación global que anteriormente realiza de que «junto a cada uno de los cráneos se recogieron hasta una, dos y hasta tres vasijas, todas de diferentes formas y dimensiones», de no ser por la matización que realiza más adelante cuando especifica que muchos recipientes cerámicos «se deshicieron como polvo al tocarlos» dando a entender que solamente recogió y contabilizó los cacharros enteros (FURGÚS, 1904, 217). Igualmente, por el número de objetos e individuos, es obvio que solo siete de éstos tendrían un hacha de piedra a la altura de la cadera y que al menos uno no tenía también puntas de flecha.

CULTURA MATERIAL: ya se ha señalado que en el primer artículo se mencionan menos objetos (FURGÚS, 1904, 215) que en otros publicados con posterioridad (FURGÚS, 1905, 362)²⁶⁴. De este material solamente se conserva hoy día en el Museo de Orihuela tres recipientes cerámicos y un cuchillo²⁶⁵ que son los elementos que numeraremos.

Industria lítica:

P. tallada:

Clase A. Piezas de matriz laminar poco modificada:

A.1. Láminas o cuchillos:

El autor refiere 3 algo curvadas y con tres facetas dorsales -sección trapezoidal- (1905, 364) En la figura 2 de la misma publicación se observa centrado en la parte superior el reverso de un posible fragmento distal, partido a su vez en tres, de una lámina de buen tamaño. Apunta sus dimensiones: 110 x 20 mm. En el extremo inferior derecho de la misma figura aparece una lámina, previsiblemente de semidescortezado, entera y de menores dimensiones (100 x 20 mm). Por último reproduce el reverso de una tercera más pequeña (90 x 20 mm) en el extremo inferior izquierdo de la misma figura. Es posible que esta última sea la que hemos observado en el Museo de Orihuela y que posteriormente se fragmentara.

260. Realizó un trabajo rápido con la ayuda de dos peones. Cuando se refiere a la puntas de flecha indica que muchas se debieron quedar en el terreno porque la brevedad del tiempo le impide cribar la tierra (FURGÚS, 1904, 214 y 215).

261. Es interesante destacar la impresión que le produce el encuentro de los elementos de ajuar. La falta de esos elementos propios de la economía de producción que señala es lo que le hace considerar que las gentes de La Algorfa, *como habitantes de los bosques, vivían exclusivamente entregados al ejercicio de la caza y la guerra*.

262. En ninguna parte de las publicaciones de 1905 o 1906 se explican las diferencias de número con respecto a los objetos presentes en el listado de la publicación de 1904. Se nos ocurre la posibilidad de que Furgús encargara, tras su visita, la criba de la tierra a alguno de los operarios .y que en esa operación se encontraran más objetos.

263. En la primera publicación especifica el carácter braquicéfalo de los dos cráneos enteros y que parecen de individuos de distinto sexo (FURGÚS, 1904, 214, D). En la segunda, apunta que de tres cráneos uno es de una mujer (FURGÚS, 1905, 361).

264. La cifra de objetos del artículo de 1905, se repite en la publicación del año siguiente a la que hemos tenido acceso consultando la recopilación que, de los trabajos de Furgús, realizó el S.I.P. (FURGÚS, 1937, 59). Con excepción de los punzones de cobre R. Soriano recoge el inventario publicado en 1904 (SORIANO, 1986, 140).

265. Es posible que entre los objetos cedidos en depósito al M.A.P.A. por el Colegio Inmaculada de Alicante procedentes del antiguo Museo de Santo Domingo de Orihuela se determinen contados materiales de este yacimiento que no valoraremos aquí por estar en estudio por otros investigadores.

A.1.2. Con pseudorrotoque:

Nº 1: lámina de semidescortezado de sección trapezoidal/triangular, con talón puntiforme y bulbo difuso. Presenta pseudorrotoque en el lateral izquierdo. Mide 90 x 22 x 10 (lámina 202, 1).

Clase B. Puntas de flecha:

De las 33 puntas de flecha en sílex que encuentra reproduce 31 (FURGÚS, 1905, 362, Fig. 2). Entre ellas se puede identificar una mayoría de puntas de flecha foliáceas (17) y en menor cantidad romboidales (6) y de cuerpo de lados convergentes con aletas obtusas (4) o con aletas agudas (4).

Clase D. Piezas grandes de matriz tabular:**D.2. Piezas apuntadas:**

En la figura 2 de la publicación de 1905 reproduce la punta de lanza en sílex que puede considerarse como una alabarda realizada sobre placa de sílex. En el texto menciona que está realizada sobre sílex rojizo y que su trabajo es grosero (FURGÚS, 1905, 364, Fig. 2, centrada).

P. Pulimentada:

Furgús menciona el hallazgo de 7 hachas de piedra, de diorita negra o verdosa bien pulidas y, a excepción de una, con señales de haber sido usadas. Apunta que su longitud queda comprendida entre 50 y 210 mm. La reproducción fotográfica no permite determinar si se trata de hachas o azuelas (FURGÚS, 1905, 362, Fig. 1).

Útiles óseos:

El autor menciona la presencia de un punzón en hueso (FURGÚS, 1905, 362). Por la reproducción fotográfica podría tratarse de un fragmento distal de un útil de sección aplanada adscribible al grupo F (FURGÚS, 1904, fig. 1ª, en disposición horizontal, abajo a la derecha).

Metal:**1. Punzones:**

Los dos punzones de cobre que menciona los describe como redondos y apuntados por un extremo (FURGÚS, 1905, 364). Solamente reproduce uno que no parece tratarse de un fragmento (FURGÚS, 1904, Fig. 1ª, en horizontal, inmediatamente debajo de un útil pulimentado). Este elemento es de sección rectangular y de buena longitud (SIMÓN GARCÍA, 1998, 17)

Cerámica:**1. Cerámica lisa:****Formas:**

Como ya se ha indicado en apartado de generalidades, aunque el autor recoge 8 vasos, durante la excavación aparecieron más que se deshicieron al sacarlos. En la fotografía con más recipientes se observan 6 (FURGÚS, 1905, Fig. 3).

Grupo I. Esférico:**Tipo 2. Semiesférico:**

Nº 2: vaso de la subvariante A.I.2.1.1.d. con el labio redondeado. Color marrón claro y gris. La pasta es compacta con desengrasante pequeño calizo. Tiene la superficie externa alisada. Mide 105 de D y 83 de h, con un espesor de 7 mm (lámina 202, 2) (FURGÚS, 1905, Fig. 3, extremo izquierdo abajo).

Aparte, en la fotografía se observa uno con perfil semiesférico y posible base convexa con una lengüeta en su tercio

superior (¿subvariante A.I.2.1.1.a?) y otro de forma similar con la base aplanada (¿subvariante A.I.2.1.2.a?) (FURGÚS, 1905, fila de abajo, segundo y tercero desde la izquierda).

Grupo II. Elipsoide horizontal:**Tipo 1. Elipsoide horizontal:**

Nº 3: vaso de la subvariante A.II.1.1.1.c. con el labio redondeado. Coloración pardusca, naranja y negra en el exterior y gris en el interior. La pasta es compacta con desengrasante calizo grande y abundante. La superficie exterior está alisada. Mide (mm) 159 de h, 184 de DM y 124 de Db. Con un espesor máximo de unos 8 mm (FURGÚS, 1905., fig. 3, a la derecha del cráneo) (lámina 202, 3).

Nº 4: vaso de la subvariante A.II.1.1.1.c. con el labio plano. Coloración, pasta, tratamiento externo de la superficie y desengrasante similar al anterior. Mide (mm) 162 de h, 207 de D.M. y 124 de Db. Con un espesor máximo de unos 8 mm (FURGÚS, 1905., fig. 3, a la izquierda del cráneo) (lámina 202, 4)

Aparte en la fotografía se observa uno que parece de la misma subvariante que los dos anteriores y que presenta una pequeña asa de «orejita» vertical en su tercio superior (FURGÚS, 1905, Fig. 3, abajo extremo derecho. Se observa mejor en FURGÚS, 1904, fig. 3ª, arriba, extremo derecho).

BIBLIOGRAFÍA:

LLOBREGAT CONESA, 1963; FURGÚS, 1904, 1905 y 1937; SIMÓN GARCÍA, 1998; SOLER DÍAZ, 1996; SORIANO, 1986.

135. CUEVA DE LAS ESCALERICAS.**Orihuela (El Bajo Segura)**

COORDENADAS GEOGRÁFICAS: 38° 7' 04" N y 0° 57' 59" W (G)

COORDENADAS UTM: 678276.67 4220906.36

EXCAVACIÓN: ha sido prospectada por E. Diz.

MATERIAL: en el Museo de Orihuela.

INHUMACIONES: no se puede precisar el número de inhumados, constatándose el carácter funerario de la cavidad por la presencia de 20 dientes y un número no determinado de huesos.

GENERALIDADES: se trata de una cueva profunda y estrecha, con pendiente hacia el interior que fue ampliada en su tramo final durante el siglo XIX.

CULTURA MATERIAL:**Industria lítica:****P. tallada:****Clase A. Piezas de matriz laminar poco modificada:****A.1. Láminas o cuchillos:****A.1.1. Sin retoque:**

Nº 1: Fragmento distal de lámina simple de sección transversal triangular. Tiene la fractura proximal limpia y presenta microescotaduras en todo el contorno. Mide 33 x 16 x 4,4 mm (lámina 204, 22).

Clase B. Puntas de flecha:**V.2.a. Romboidales saliciformes sin aletas inversas:**

Nº 2: Lcc Pcc, R4, ?, S1, S, 22 x 15 x 4 mm (lámina 204, 23).

VI.B.1.b. De pedúnculo y lados convergentes con aletas agudas:

Nº 3: Lrr Prr, R5, L, S1, S, 19,5 x 19 x 2,8 mm. Presenta la punta fracturada (lámina 204, 24).

Objetos de adorno:

Clase A. Objetos con una o más perforaciones:

A.1. Simple:

A.1.1. Colgantes:

A.1.1.1. No trabajados:

a. Dientes:

Nº 4: de cérvido con perforación bicónica en la raíz. Mide 18 x 9,5 x 6 mm (lámina 204, 25).

A.1.2. Cuentas:

A.1.2.2. Trabajadas:

A.1.2.2.2. Gruesas:

a. Cilíndricas:

Nº 5: en hueso con perforación cilíndrica. Mide 12 x 6,5 x 5 mm (lámina 204, 26).

Útiles óseos:

D. Elementos sobre soporte modificado totalmente con el extremo proximal destacado y apuntados en su extremo distal:

Indeterminados:

Nº 6: fragmento mesial de sección circular. Mide 63 x 5 mm (lámina 204, 27)

Diversos:

Nº 7: fragmento de posible útil de sección plano convexa y hueco en su interior. Mide 61 x 9 x 5 mm (lámina 204, 28).

Cerámica:

1. Cerámica lisa:

Fragmentos:

De borde:

Nº 8: dos fragmentos de borde curvo exvasado con el labio redondeado. Coloración general gris. Pasta compacta con desengrasante silíceo visible en la superficie (lámina 204, 29-30)

De cuerpo:

Nº 9: diversos fragmentos amorfos con un espesor comprendido entre los 9 y 14 mm. Sus coloraciones son rojizas, parduzcas y grises. Tienen la pasta compacta con desengrasantes calizos y silíceos visibles en superficie.

2. Cerámica decorada:

Plástica:

Fragmentos:

De cuerpo:

Nº 10: fragmento de cuerpo de un vaso con cordón liso y pequeño mamelón. Su coloración exterior es amarillenta, al igual que la pasta, compacta y con un desengrasante calizo grande y abundante. El tono interior del fragmento es gris. Mide 56 x 43 x 19 mm (lámina 204, 31).

FAUNA:

Se conservan restos de ovicápridos y de *Oryctolagus cuniculus*.

BIBLIOGRAFÍA:

DIZ ARDID, 1983 y 1986; SOLER DÍAZ, 1996.

136. CUEVA DE SAN ANTONIO DE PADUA.

Orihuela (El Bajo Segura).

COORDENADAS GEOGRÁFICAS: 38° 05' 10" N 0° 58' 20" W (G).

COORDENAS UTM: 677842.01 4217380.99

EXCAVACIÓN: ha sido prospectada superficialmente por E. Diz.

MATERIAL: en el Museo Comarcal de Orihuela.

INHUMACIONES: se encuentra como único testimonio de un posible enterramiento un diente humano, lo que unido a la parquedad del registro material condiciona el carácter incierto del yacimiento dentro del conjunto de cavidades de inhumación múltiple.

GENERALIDADES: se trata de una pequeña cueva de unos siete metros de profundidad abierta a 220 m sobre el nivel del mar, en la zona baja del Castillo de Orihuela. En la actualidad está prácticamente vacía, habiéndose encontrado casi todos los materiales en el exterior.

CULTURA MATERIAL:

Industria lítica:

P. pulimentada:

A. Hachas:

Nº 1 hacha de forma trapezoidal. Caras: biconvexas; bordes vistos de cara: convexos, vistos de perfil: facetado uno y en curva uniforme el otro; talón visto de cara: curvo, visto de perfil: facetado; corte visto de cara convexo y visto de frente curvado. Materia prima: diabasa. Mide 104 x 49 x 27 mm (lámina 203, 1).

Objetos de adorno:

Clase A.. Objetos con una o más perforaciones:

A.1. Simple:

A.1.1. Colgantes:

A.1.1.1. No trabajados:

a. Conchas:

Nº 2: Cuatro de *Conus mediterraneus* con el ápex perforado.

Nº 3: Una de *Columbella rustica* con el ápex perforado.

Nº 4: Una de *Trivia europea* con dos perforaciones.

Metal:

1. Punzones:

Nº 5: fragmento de punzón de cobre de sección cuadrangular. Mide 46,4 x 4 mm (lámina 203, 2). Se ha clasificado como cincel (SIMÓN GARCÍA, 1998, 17).

Diversos:

Nº 7: elemento amorfo de cobre de sección oval. Mide 25 x 8 mm (lámina 203, 3). Se ha considerado un fragmento de escoria (SIMÓN GARCÍA, 1998, 17)

BIBLIOGRAFÍA:

DIZ ARDID, 1982; SIMÓN GARCÍA, 1998; SOLER DÍAZ, 1996

137. CUEVA DE CARLOS IV.

Orihuela (El Bajo Segura).

COORDENADAS GEOGRÁFICAS: 38° 6' 55" N y 0° 58' 04" W (G).**COORDENADAS UTM:** 678160.97 4220626.25**EXCAVACIÓN:** ha sido prospectada en la década de los ochenta por E. Diz.**MATERIAL:** en el Museo de Orihuela.**INHUMACIONES:** se documentan huesos humanos, no pudiéndose establecer el número de los mismos.**GENERALIDADES:** se trata de una cavidad con dos entradas dispuestas a distinto nivel, situada en el denominado Barranco de Las minas, en la ladera Norte de la Sierra de Orihuela. El yacimiento fue parcialmente vaciado durante las prospecciones mineras del siglo pasado.**CULTURA MATERIAL:****Industria lítica:****P. tallada:****Clase A. Piezas de matriz laminar poco modificada:****A.1. Láminas o cuchillos:****A.1.1. Sin retoque:**

Nº 1: laminita de sílex de sección transversal poligonal / triangular con el talón liso y el bulbo difuso. Presenta microescotaduras en ambos bordes. Mide: 39 x 11 x 3,5 mm (lámina 203, 4).

Nº 2: fragmento mesial de laminita de sílex de sección transversal triangular / trapezoidal. Tiene ambas fracturas limpias y presenta microescotaduras en los lados. Mide : 29 x 10 x 2,5 mm (lámina 203, 5).

Nº 3: fragmento distal de lámina de sílex de sección transversal triangular / trapezoidal. Tiene la fractura proximal limpia y presenta microescotaduras en los lados. Mide : 31 x 12 x 3,5 mm (lámina 203, 6).

Nº 4: fragmento distal de laminita de sílex de sección transversal triangular. Tiene la fractura proximal limpia y presenta microescotaduras en los lados. Mide : 16 x 7 x 3 mm (lámina 203, 7).

Nº 5: lámina de sílex de talón liso de sección transversal triangular / trapezoidal. Tiene el bulbo difuso y el talón liso. Presenta microescotaduras en el lado izquierdo. Mide 52 x 17 x 5 mm (lámina 203, 8).

Clase B. Puntas de flecha:**IV.2.a. Foliáceas saliciformes sin aletas inversas:**

Nº 6: R4, ?, S, S1, 54 x 17 x 4 mm (lámina 203, 9).

Clase E. Piezas realizadas sobre lasca y sobre fragmentos:**1. Lascas sin retoque (simples y de semidescortezado):**

Nº 7: lasca simple de sílex de sección transversal trapezoidal con el talón puntiforme y el bulbo difuso. Presenta microescotaduras laterales. Mide 25 x 23,5 x 7 mm (lámina 203, 10).

Nº 8: lasca simple de sílex de sección transversal trapezoidal con el talón liso y el bulbo difuso. Presenta microescotaduras laterales. Mide 27,5 x 20 x 7 mm (lámina 203, 11).

Nº 9: lasca simple de sílex de sección transversal poligonal con el talón liso y el bulbo difuso. Está descalcificada. Mide 68 x 38 x 8,5 mm (lámina 203, 14).

Nº 10: lasca simple de sílex de sección transversal trapezoidal con el talón liso y el bulbo difuso. Presenta microescotaduras laterales. Mide 40 x 28,5 x 6 mm (lámina 203, 15).

Nº 11: lasca simple de sílex de sección transversal triangular con el talón liso y el bulbo difuso. Presenta microescotaduras laterales. Mide 28,5 x 21 x 6 mm (lámina 203, 16).

Nº 12 lasca de semidescortezado de sílex de sección transversal trapezoidal con el talón liso y el bulbo difuso. Presenta microescotaduras laterales. Mide 31 x 16 x 6 mm.

Nº 13: lasca de semidescortezado de sílex de sección transversal trapezoidal con el talón liso y el bulbo difuso. Presenta microescotaduras laterales. Mide 36 x 27 x 8,5 mm.

2. Lascas con retoque:

Nº 14: lasca de semidescortezado de sílex de sección transversal poligonal con el talón liso y el bulbo difuso. Presenta microescotaduras laterales y un retoque Pl. mp. d. c lateral izquierdo proximal. Mide 20 x 20 x 4,5 mm (lámina 203, 14).

Clase F. Piezas relacionadas con el proceso de talla:**1. Núcleos:**

Nº 15: de sílex con córtex y levantamientos de extracción de laminitas. Mide 26 x 20 x 18 mm. (lámina 203, 15).

2. Restos de talla:

Nº 16 :de sílex de sección transversal trapezoidal. Mide 27 x 8 x 5 mm.

P. pulimentada:**B. Azuelas:**

Nº 17: azuela pulimentada de forma rectangular. Caras: convexa / recta; bordes vistos de cara convexos, vistos de perfil facetados; talón visto de cara convexo, visto de frente en arista; corte visto de cara convexo, visto de frente curvo. Materia prima sillimanita; sección transversal oval. Mide 47 x 19,5 x 11,5 (lámina 203, 17).

Cerámica:**1. Cerámica lisa :****Fragmentos:****De Borde:**

Nº 18: fragmento de borde exvasado con labio redondeado de coloración exterior e interior pardo oscura. La pasta es compacta y de color gris presentando un desengrasante calizo pequeño y abundante. Tiene un espesor de 8 mm (lámina 203, 19).

Nº 19: fragmento de borde saliente con labio redondeado de coloración exterior e interior anaranjado. La pasta es compacta y de color naranja presentando un desengrasante calizo grande. Tiene un espesor de 8 mm (lámina 203, 20).

Nº 20 fragmento de borde saliente con labio redondeado de coloración exterior pardo clara e interior gris claro. La pasta es compacta y de color gris presentando un desengrasante calizo pequeño y abundante. Tiene un espesor de 7 mm (lámina 203, 18).

De cuerpo:

Nº 21: varios fragmentos de cerámica a mano amorfos con un espesor comprendido entre 9 y 11 mm.

FAUNA:

– se documentan restos de *Oryctolagus cuniculus* y ovi-cápridos.

BIBLIOGRAFÍA:

DIZ ARDID, 1983 y 1986; SOLER DÍAZ, 1996.

138. CUEVA DE ROCA.

Orihuela (El Bajo Segura)

COORDENADAS GEOGRÁFICAS: 38° 6' 23" N y 0° 56' 18" W (G)

COORDENADAS UTM: 680764.49 4219696.77

EXCAVACIÓN: hacia 1842 fue vaciada por unos buscadores de metales. En 1871 es visitada por Juan Vilanova i Piera y Santiago Moreno. Este último reconstruyó la estratigrafía por noticias orales y reexcavó el revuelto de la cueva, recogiendo materiales en la misma y en la escombrera que se formó ante su boca (MORENO, 1942, 28-32). De su trabajo realizó un informe en 1872 donde figuraba la reconstrucción de la estratigrafía, más de 100 dibujos y un estudio geológico del terreno. La versión que publica el S.I.P. en 1942 es un resumen del mismo (GOBERNA, 1985, 24). Posteriormente ha sido prospectada por E. Diz.

MATERIAL: en su mayor parte perdido. En el Museo de Orihuela se conservan unos cuantos objetos encontrados por E. Diz.

INHUMACIONES: se constatan huesos humanos: restos de cráneos, fémures, tibias, dientes, etc, mezclados con fauna que aparecieron escindidos y quemados (MORENO, 1942, 33).

GENERALIDADES: se localiza en la Sierra de Orihuela en la partida del mismo nombre. Contiene cuatro departamentos. Los prospectores de metal abrieron un pozo en el centro de la primera estancia que, arrojando los escombros al escarpado exterior, desalojaron por completo. A las otras estancias se llega tras cruzar estrechos pasillos no resultando interesantes desde el punto de vista arqueológico (MORENO, 1942, 30). Durante la excavación solamente recogieron dos hachas de unos 15 cm de longitud²⁶⁶ y distinto color: «una blanca, tal vez de feldespato y otra oscura que pudiera ser de diorita». El resto de los materiales pasaron desapercibidos a los excavadores, tirándolos junto con la tierra.

En la inspección que realiza, el ingeniero S. Moreno Tovillas no oculta sus reservas a la hora de ubicar en el corte que queda en la cavidad el material vertido al exterior, aunque de una detenida observación de los materiales deduce que puede existir una dilatada cronología entre los mismos (MORENO, 1942, 32). El encuentro de cerámica posiblemente ibérica²⁶⁷ con cerámica de cronología prehistórica²⁶⁸ y el diferente aspecto en cuanto a tosquedad o fina labra de los elementos de sílex encontrados sin orden alguno le llevan a diferenciar, sir-

viéndose de la clasificación de J. Vilanova y Piera, dos épocas de diferente cronología: la *Mesolítica* y la *Neolítica* (MORENO, 1942, 32-33).

El estado de revuelto de los huesos, muchos quemados y otros partidos en la idea de «extraer la médula» hace que la adscripción funeraria del yacimiento pase desapercibida en el trabajo de S. Moreno quien atribuye su presencia a la práctica de la antropofagia por parte de los habitantes de la cueva²⁶⁹.

Como quiera que el autor considera que al croquis de la estratigrafía que presenta hay que «no darle más valor que el de un objeto de mera curiosidad»²⁷⁰, no es necesario detenerse en reflexionar sobre la única presencia de cerámica y huesos en la primera y en la última capa de las cinco que se distinguen²⁷¹.

Pero sí es interesante destacar que, conforme a la escala del croquis el agujero efectuado por los buscadores de metales habrían rebasado los tres metros, lo que en si mismo sí constituye una potencia suficiente como para pensar en una dilatada cronología en cuanto a la utilización del yacimiento que podría incluso rebasar la que sugieren los nombres de las dos etapas que distinguió Moreno aunque, claro está, con una definición cultural muy diferenciada de la que, en lo material, el presupone²⁷² y sin poder precisar el carácter cultural de la ocupación o ocupaciones previas al uso funerario del yacimiento. Es desde esa perspectiva donde quizá pueda entenderse la abundancia de «(...) trozos de sílex (...)» y (...) núcleos de pedernal (...) (MORENO, 1942, 34), el dibujo de lo que parecen ser lascas, núcleos o meros trozos de sílex de buen tamaño (MORENO, 1942, Lam. III) y, sin forzar mucho la imaginación pero sin caer en aseveraciones, de lo que podría ser incluso una punta asimilable a las de La Gravette (MORENO, 1942, Lam. VI, 14) o una de las de muesca de tipo levantino (MORENO, 1942, Lam VI, 13).

Han cambiado mucho las clasificaciones en lo material de los distintos períodos prehistóricos desde que S. Moreno escribió su trabajo, pero es muy posible que el tuviera razón en la intuición de una larga utilización de la cavidad. Por ello, aunque es indudable la presencia de una cultura material asimilable al marco de estudio que pretende este trabajo, es bastante probable que muchas de las piezas encontradas, de haberlas podido observar hoy con detenimiento, indicaran que la cavidad tuvo un uso anterior, previsiblemente distinto al funerario.

sol». Matizando la idea del secado, los editores asimilan esta descripción a la cerámica prehistórica (MORENO, 1942, 32, 2).

269. Para los editores, los huesos quemados podrían obedecer a una práctica funeraria de época romana (MORENO, 1942, 33, 1).

270. El croquis no se basa en una limpieza del perfil sino en la información que le proporciona uno de los buscadores de metal. S. Moreno muestra ninguna confianza en dicha información, valorando su poca fiabilidad y el excesivo tiempo transcurrido desde la excavación (MORENO, 1942, 30).

271. En la primera capa determina «tierra vegetal con cerámica y huesos», en la segunda «grava con losas de arenisca», en la tercera «tierra negra con sílex labrados», en la cuarta «arena amarilla» y en la quinta «tierra negra con sílex labrados, huesos y cerámica» (MORENO, 1942, Lam. II).

272. No es necesario recordar que el autor duda a la hora de incluir el material de adorno pulimentado que figura en una de sus láminas en cualquiera de las dos (MORENO, 1942, 33, Lam. VIII)

266. Fueron regaladas a Andrés Alcolado, un Ingeniero de Minas de la provincia de Murcia (MORENO, 1942, 31).

267. Esa adscripción es la que le dan los editores interpretando la descripción de S. Moreno (MORENO, 1942, 32, 1).

268. Los fragmentos «tienen un grueso exagerado; la arcilla está llena de impurezas; parecen haber sido hechos sin el auxilio de torno; los adornos, cuando los hay, son groseros; la cocción es incompleta, y hasta hay motivos para suponer que se hayan secado simplemente al

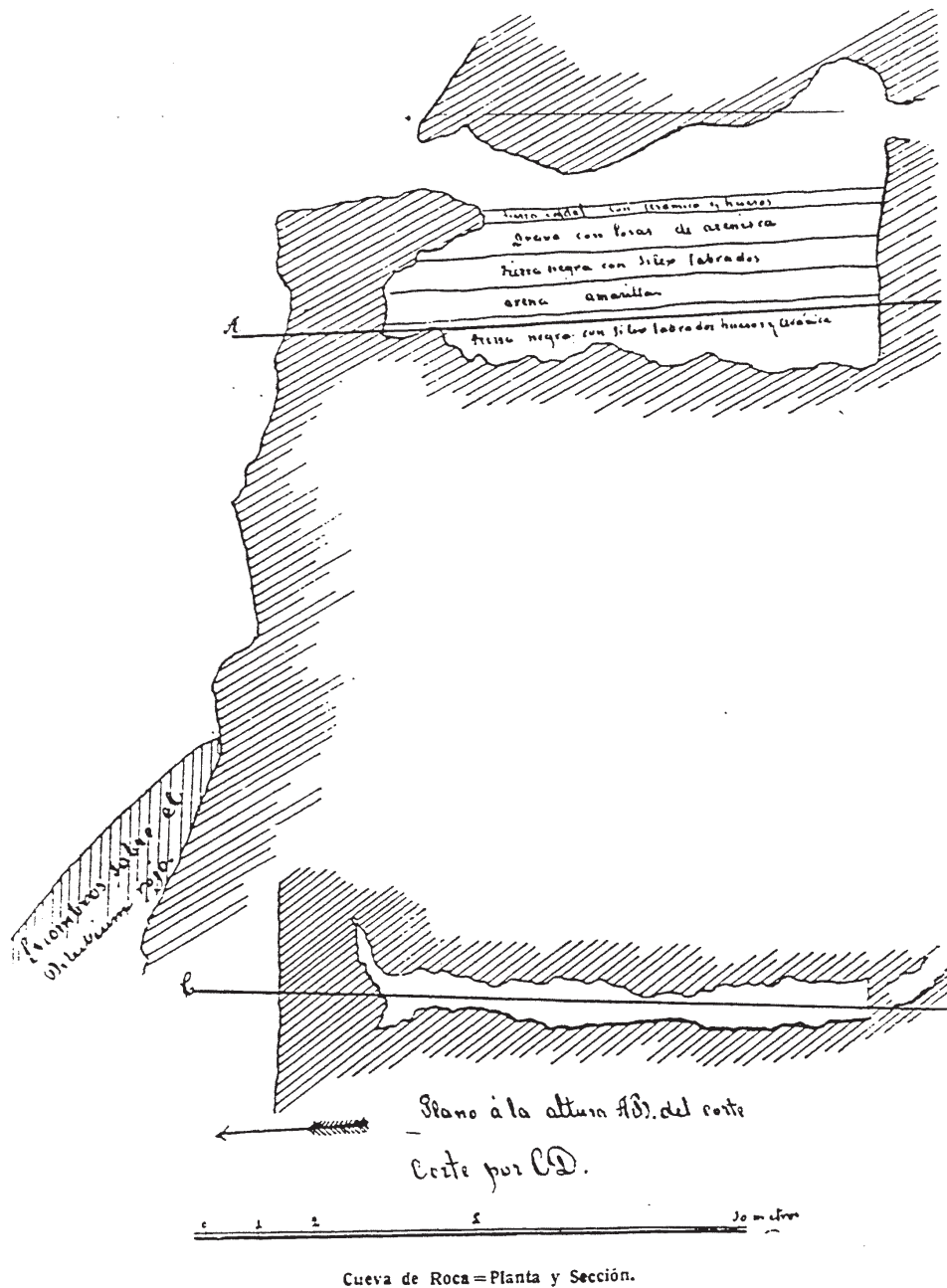


Figura 99. Planta y sección de la Cueva de Roca. Croquis de la estratigrafía (MORENO, 1942, Lam. II).

CULTURA MATERIAL: conforme a los inventarios y dibujos de la obra citada en la bibliografía se especifican los siguientes materiales por láminas. Los elementos marcados con un * podrían ser considerados sin problemas propios del contexto funerario:

Lámina III:

1- 10: Fragmentos o posibles lascas de sílex .

Lámina IV:

Nº 17 «Hacha de pizarra arcillosa, muy dura de color blanco sucio, veteada de negro». Podría tratarse de un fragmento de

hacha o azuela de sillimanita de bordes rectos y facetados y caras biconvexas (lámina 205, 1) *.

Nº 20 «Punta de hacha de feldespato blanco, veteada en negro y perfectamente bruñida». Debe tratarse de una pequeña hacha o azuela de sillimanita (lámina 205, 2) *.

Nºs 18-19, 21 y 22-27: diversos sílex, algunos de los cuáles pueden corresponder a lascas, lascas laminares, láminas, fragmentos o simples pedazos.

Lámina V :

NºS 1-12: Puntas de flecha *. A partir de estos dibujos se puede especificar:

IV.2.a:

Nº 10: S1, 47,5 x 15,5 x 6,5 mm (lámina 205, 3).

Nº 8 : S1, 32,4 x 23,8 x 4,3 mm (lámina 205, 4).

V.2.a:

Nº 6: Lrr Prr, S1, 42,4 x 24 x 4,3 mm (lámina 205, 5).

Nº 7: Lrr Prr, S1, 30 x 27 x 3,2 mm (lámina 205, 6).

Nº 9: Lcc Prr, S1, 43,2 x 20,5 x 4,3 mm (lámina 205, 7).

VI.B.1.b:

Nº 3: Lxx PBr, S1, 41,1 x 28 x 6,4 mm (lámina 205, 8).

Nº 4: Lxx PBr, S1, 32 x 30 x 4,3 mm (lámina 205, 9).

Nº 5: Lcc Prr, S1, 41,1 x 30 x 4,3 mm (lámina 205, 10).

VI.B.1.c:

Nº 2: Lrr Prr, S1, 73,5 x 12,9 x 4,3 mm (lámina 205, 11).

Nº 11: Lxx PBr (seguramente sobre fragmento de lámina), trapezoidal, 32,4 x 10,8 x 2,8 mm (lámina 205, 12)

VI.C.1.c:

Nº 1: Lrr Prr, S1, 58,4 x 23,8 x 6,4 mm (lámina 205, 13).

VI.C.2.c:

Nº 12: Lrr Prr, S2, A , 34,6 x 21,6 x 3 mm (lámina 205, 14).

Todas son de sílex a excepción de las nºs 6, 8 y 9, que son de «cuarzo lechoso»

Láminas VI y VII:

Nº 13: «punta de flecha». A tenor del dibujo podría considerarse una punta de muesca de estilo levantino (lámina 205, 15).

Nº 14: «punta (...), punzón o taladro». Puede corresponder a una lámina de sílex con retoque abrupto en un lado (elemento de dorso, punta de La Gravette...) (lámina 205, 16).

Nº 15: «Raspadera de sílex». Por la sección puede corresponder a un elemento con el dorso rebajado (lámina 205, 17).

Nºs 16-20: Moreno los considera útiles. Quizás se trate de lascas, láminas, laminitas o fragmentos o más probablemente de simples restos de talla.

Nº 21: «cuchillo». Debe responder a una laminita sobrepasada de sílex de 33,7 x 6,2 x 2,5 mm (lámina 205, 18)*.

Nº 22: «cuchillo». Responde a un fragmento mesial de lámina simple de sílex de sección trapezoidal. Entero, debió tener buen tamaño. El fragmento mide 70 x 23 x 6,2 mm (lámina 205, 19)*.

Nº 23: no mencionado. Puede tratarse de una lámina sobrepasada de sílex de sección trapezoidal de 77,5 x 27,5 x 7,5 mm (lámina 205, 20)*.

Nº 24: «cuchillo». Corresponde a una lámina de sílex sobrepasada de sección triangular de 71,2 x 20 x 7,5 mm (lámina 205, 21)*.

Nº 25: «cuchillo». Corresponde a una lámina de sílex sobrepasada de sección trapezoidal de 51,2 x 12,5 x 2,5 mm (lámina 205, 22)*.

Nº 26: «cuchillo» corresponde a un fragmento mesial de lámina simple de sílex de sección trapezoidal de 31,2 x 18,7 x 2,5 mm (lámina 205, 23)*.

Nº 27: «cuchillo». Puede corresponder a una lámina de sección poligonal o de semidescortezado de 58,7 x 17,1 x 5 mm (lámina 205, 24)*.

Nº 28: «cuchillo». Puede corresponder a una laminita simple de sílex de sección trapezoidal de 35 x 8,7 x 1,2 mm (lámina 205, 25)*.

Nº 29: «Punta de cuchillo». Puede corresponder a un fragmento distal o proximal de lámina simple de sílex de 26,5 x 12,2 x 2,5 mm (lámina 205, 26)*.

Nº 30: «Punta de cuchillo». Puede corresponder a un fragmento de distal o proximal de lámina simple de sílex de sección trapezoidal de 26,5 x 12,2 x 2,5 mm (lámina 205, 27)*.

Lámina VIII:

Nºs 31-44: Cuentas de collar*. De estas se puede especificar:

ovoides: Nºs 31 y 35 (lámina 205, 28-29).

bicónicas: Nºs 32, 36 y 38 (lámina 205, 30-32).

cilíndricas: Nºs 33, 34, 37, 39 y 44 (lámina 205, 33-37).

discoidales: Nºs 40-43 (lámina 205, 38-41).

Las nºs 31 y 32 son de color «aplamado oscuro», la 33 de la «misma especie de roca de color verde claro vetado de blanco», la 34 de «substancia caliza» quizá «concha» o «creta», las nºs 35, 36 y 37 son de «rocas talcosas de color verde oscuro manchado de blanco», la 38 es de «esteatita», las 39, 40 y 44 son de piedra muy dura de «color verde aceituna vetado algunas veces de negro» y las nºs 41 a 43 está realizadas sobre «trozos de conchas que han perdido el esmalte».

Nºs 45-46: Colgante elíptico y cuenta oval en concha (lámina 205, 42 y 43)*.

Nºs 47-48: Conchas perforadas. Moreno menciona la existencia de multitud conchas de pectúnculos, conus y de otros moluscos perforados. Las numeradas parecen un ápex de *Conus mediterraneus* y una concha de *Trivia* con doble perforación (lámina 205, 44-45).

Nºs 49: fragmento de cerámica a mano con posible decoración incisa o impresa (lámina 205, 46)

Hay que recordar que a lo largo del texto se menciona o puede inferirse la presencia de fragmentos de cerámica ibérica y prehistórica* (MORENO, 1942, 32), multitud de trozos de sílex sin forma definida (MORENO, 1942, 34), conchas no perforadas de pectúnculo y de *Pecten jacobaeus* (MORENO, 1942, 48), posibles fragmentos de útiles de hueso sobre «asta de color negro» (deben ser, en todo caso, útiles óseos alterados por el fuego)* que se interpretan como «aguja para el pelo» (MORENO, 1942, 49) y fragmentos de objetos de vidrio que para los editores podrían ser de época romana o ibérica (MORENO, 1942, 49, 1).

Aparte, pueden considerarse los materiales publicados en las *Memorias de la Sociedad Arqueológica Valenciana* correspondientes al año 1872, donde se puede determinar una lámina o fragmento grande de sección trapezoidal (lámina 1ª), una punta de flecha cruciforme (Lxx Pxx) en la que se puede

determinar una arista del soporte en su anverso -sección triangular- (lámina 2ª), una punta romboidal asimétrica - Lcc Pcc - (lámina 3ª), una pequeña hacha o azuela (lámina 4ª), una cuenta bicónica (lámina 5ª), una plaquita rectangular con sección rectangular con dos perforaciones en ambos extremos (lámina 6ª, y dos hachas o azuelas grandes (lámina 7ª y lámina. 8ª)²⁷³

Para la descripción de los elementos depositados en el Museo de Orihuela utilizamos nuestra ficha tipo:

Industria lítica:

P. tallada:

Clase A. Piezas de matriz laminar poco modificada:

A.1. Láminas o cuchillos:

A.1.1. Sin retoque:

Nº 1: fragmento distal de laminita de sección triangular. Presenta microescotaduras en el lateral derecho. Mide 26 x 8 x 4 mm (lámina 204, 1).

Nº 2: fragmento distal de laminita de sección trapezoidal. El lateral derecho es sinuoso. Mide 16 x 10 x 2,5 mm (lámina 204, 2).

Nº 3: fragmento proximal de lámina de sección triangular/poligonal, con el talón puntiforme y el bulbo difuso. Está descalcificada. Mide 17 x 16 x 4,5 mm (lámina 204, 3).

A.1.3. Con retoque:

A.1.3.a. Con retoque en un lado:

Nº 4: fragmento distal de lámina de sección trapezoidal con pequeña fractura distal con cresta y fractura proximal limpia. Tiene un retoque Pl. m. i. c. lat. der. Mide 15 x 25 x 6 mm (lámina 204, 4).

Clase C. Piezas de matriz laminar modificada:

C.1. Microlitos geométricos:

C.1.2. Triángulos:

C.1.2.5. Triángulos escalenos:

Nº 5: triángulo realizado sobre lámina de sección trapezoidal. Presenta un retoque s. p. b. (Db) c. y Pl. i. b. (Db) c. en ambos laterales. El lado mayor tiene un apéndice triangular y el filo es bastante sinuoso. Mide 24 x 14 x 2 mm (lámina 204, 5).

C.1.3. Trapecios:

C.1.3.5. Trapecios con un lado cóncavo:

Nº 6: trapecio con un lado cóncavo de truncadura mayor oblicua a la izquierda. Realizado sobre lámina de sección trapezoidal. Tiene un retoque A. p. d. c. en la el lado mayor y A. p. i. c. en la menor que es ligeramente cóncava. Mide B=23,4, b=7, a=16 y e=3 mm (lámina 204, 10).

Clase E. Piezas realizadas sobre lasca y fragmentos:

1. Lascas sin retoque:

Nº 7: lasca de semidescortezado de sección triangular con el bulbo rebajado y el talón roto. Tiene en el reverso un levantamiento térmico. Mide 31 x 24 x 8,5 mm (lámina 204, 6).

Nº 8: lasca simple de sección trapezoidal con el bulbo difuso y el talón diedro. Presenta microescotaduras en ambos laterales. Mide 25 x 15 x 4 (lámina 204, 7).

Clase F. Piezas relacionadas con el proceso de talla:

1. Núcleos:

Nº 9: de extracción laminar con levantamientos centrípetos y transversales. Tiene córtex (lámina 204, 8).

Objetos de adorno:

Clase A. Objetos con una o más perforaciones:

A.1. Simple:

A.1.1. Colgantes:

A.1.1.1. No trabajados:

a. Conchas:

Nº 10: dos ejemplares de *Columbella rustica* con el ápex perforado (lámina 204, 12-13).

Nº 11: Un ejemplar de *Conus mediterraneus* con el ápex perforado (lámina 204, 11).

Nº 12: dos ejemplares de *Glycymeris gaditanus* con el ápex perforado (lámina 204, 14-15).

A.1.2 Cuentas:

A.1.2.2. Trabajadas:

A.1.2.2.1. Delgadas:

a. Discoidales:

Nº 13: en caliza con perforación cilíndrica. Mide 9 x 1,5 mm (lámina 204, 9).

Nºs 1416: tres en piedra de color verde claro con perforación bicónica. Miden 6 x 3 , 5 x 3,5 y 6 x 1,6 mm.

A.1.2.2.2. Gruesas:

b. Ovoides:

Nº 17: en piedra de color verde oscuro y perforación cilíndrica. Mide 20,5 x 16 x 7 mm (lámina 204, 16).

Cerámica:

1. Cerámica lisa :

Fragmentos:

De borde:

Nº 18: dos fragmentos de borde curvo con el labio redondeado. Coloración gris. Pasta compacta con desengrasante calizo visible en la superficie. Tiene 4 mm de espesor y 104 de D. (lámina 204, 17).

Nº 19: fragmento de borde recto exvasado con el labio redondeado. De coloración general gris/anaranjada, presenta un desengrasante calizo grande y abundante visible en el exterior (lámina 204, 18).

De cuerpo:

Nº 20: varios fragmentos de cuerpo de color rojo, pardo, gris y anaranjado con un espesor comprendido entre 5 y 6,5 mm

2. Cerámica decorada:

Plástica:

Fragmentos:

De cuerpo:

Nº 21 fragmento de borde con el labio engrosado externo. Presenta un cordón aplicado con digitaciones. De coloración general marrón clara. Desengrasante calizo grande y abundante visible en la superficie externa. Mide 15 mm de espesor.

273. Estos materiales vienen reproducidos en la obra de Mª V. Goberna (GOBERNA VALENCIA, 1985, 27).

3. Cerámica campaniforme:**Fragmentos:****De cuerpo:**

Nº 22: dos fragmentos de cuerpo de campaniforme inciso-puntillado

FAUNA:

Se documenta fauna actualmente en estudio por E. Diz

MALACOFAUNA:

– Un fragmento de concha de *Pecten jacobeus*.

– Una concha de *Columbella rustica*.

BIBLIOGRAFÍA:

DIZ ARDID, 1982; GOBERNA VALENCIA, 1985; MORENO TOVILLAS, 1942; SOLER DÍAZ, 1996.

ÍNDICE DE CUEVAS DE INHUMACIÓN MÚLTIPLE

EL BAIX MAESTRAT

- 1. Cova de Càlig. Càlig (El Baix Maestrat). 65
- 2. Cova de les Bruixes. Rosell (El Baix Maestrat). 66

L'ALT MAESTRAT

- 3. Cova de la Mola Remigia. Ares del Maestrat (L'Alt Maestrat). 66
- 4. Cova del Barranc de la Rabosa o dels Melons. Albocàcer (L'Alt Maestrat). 67

LA PLANA DE CASTELLÓ

- 5. Cova del Racó de Raca. Borriol (La Plana de Castelló). 68
- 6. Cova de la Seda. Castellón (La Plana de Castelló). 69
- 7. Cova del Ermitorio de El Salvador. Onda (La Plana de Castelló). 70
- 8. Sepulcros del Racó de la Tirana. Artana (La Plana de Castelló). 70
- 9. Cova de l'Oret. Eslida (La Plana de Castelló). 71
- 10. Cova dels Blaus. La Vall d'Uxó (La Plana de Castelló). 73
- 11. Covacha del Riu Millars. Almassora (La Plana de Castelló). 75

EL ALTO PALANCIA

- 12. Abrigo I de las Peñas. Navajas (El Alto Palancia). 76
- 13. Cueva de la Torre del Malpaso. Castellnovo (El Alto Palancia). 78

EL CAMP DEL MORVEDRE

- 14. La Coveta del Monte Picaio. Sagunto (El Camp del Morvedre). 93

L'HORTA

- 15. Cova de Rocafort. Rocafort (L'Horta). 94

LA HOYA DE BUÑOL

- 16. Covacha Botia. Siete Aguas (La Hoya de Buñol). 96
- 17. Cueva de la Ladera del Castillo. Chiva (La Hoya de Buñol). 100

LA RIBERA BAIXA

- 18. Covacha de Ribera. Cullera (La Ribera Baixa). 103

LA RIBERA ALTA

- 19. Cova de la Màlla Verda. Corbera de Alzira (La Ribera Alta). 105
- 20. Cova del Cau Rabosser. Carcaixent (La Ribera Alta). 107
- 21. La Cova del Pic. Carcaixent (La Ribera Alta). 108
- 22. Cova dels dos Forats o del Monedero. Carcaixent (La Ribera Alta). 110
- 23. Cova de la Caiguda. Carcaixent (La Ribera Alta). 111
- 24. Cova d'Alfons. Alzira La Ribera Alta. 111
- 25. Coveta del Gat. Alzira (La Ribera Alta). 112
- 26. Cova del Barranc de les Moreres. Antella (La Ribera Alta). 112
- 27. Cova Avellanera. Catadau (La Ribera Alta). 112

LA CANAL DE NAVARRÉS

- 28. Cova de Saturnino Barrina. Anna (La Canal de Navarrés). 113
- 29. Cova del Palanques. Navarrés (La Canal de Navarrés). 114

LA SAFOR

30. Cova Bolta. Real de Gandía (La Safor).	115
31. Cova del Barranc del Nano. Real de Gandía (La Safor).	118
32. Cova de la Recambra. Gandía (La Safor).	119
33. Cova Negra de Marxuquera. Gandía (La Safor).	129
34. Cova de Les Meravelles. Gandía (La Safor).	130
35. Cova del Retoret. Gandía (La Safor).	131
36. Coveta Zacarés. Gandía (La Safor).	132
37. Cova del Cingle. Gandía (La Safor).	132
38. Cova Xurra. Gandía (La Safor).	133
39. Cova de l'Aigua. Gandía (La Safor).	133
40. Cova del Barranc de l'Infern. Gandía (La Safor).	134
41. Cova de l'Anella. Gandía (La Safor).	134
42. Cova del Colom. Gandía (La Safor).	135
43. Cova del Porc. Palma de Gandía (La Safor).	135
44. Cova del Blanquissar. Palma de Gandía (La Safor).	135
45. Cova Bernarda. Palma de Gandía (La Safor).	136
46. Cova de les Rates Penades. Rótova (La Safor).	144
47. Cova de Miñana. Rótova (La Safor).	144
48. Cova del Forat de l'Aire Calent. Rótova (La Safor).	145
49. Cova del Barranc Figueral. Ador (La Safor).	146
50. Cova de les Foietes. Tavernes de Valldigna (La Safor).	147
51. Cova de la Solana de L'Almuixich. Oliva (La Safor).	147
52. Cova del Recolduc. Villalonga (La Safor).	148

LA COSTERA

53. Cova Santa. Vallada (La Costera).	148
54. Cova del Cavall. Vallada (La Costera).	153
55. Cova del Carassol de Bernissa. Xàtiva (La Costera).	154
56. Cova del Barranc de les Meravelles. Estubeny (La Costera).	154
57. Cova del Cerro del Serruig. Moixent (La Costera).	154
58. Cova de Palop. Moixent (La Costera).	155
59. Yacimientos de Font de la Figuera (La Costera).	155
60. Otros yacimientos de localización problemática de La Costera.	156

LA VALL DE ALBAIDA

61. Sima d'Or. Beniganim (La Vall de Albaida).	156
62. Cova del Camí Real d'Alacant. Albaida (La Vall d'Albaida).	157
63. Cova del Barranc del Castellet. Carrícola (La Vall d'Albaida).	164
64. Cova del Garrofer. Ontinyent (La Vall d'Albaida).	169
65. Cova de l'Hedra. Ontinyent (La Vall d'Albaida).	175
66. Coveta Guerola. Ontinyent (La Vall d'Albaida).	175
67. Cova del Frontó. Salem (La Vall d'Albaida).	175
68. La Cova de l'Almud. Salem (La Vall d'Albaida).	177
69. Cova del Barranc de la Maciana. Agullent (La Vall d'Albaida).	181
70. Covacha de Llopis. Castelló de Rugat (La Vall d'Albaida).	182
71. Cova del Pany. Castelló del Rugat (La Vall d'Albaida).	182
72. Cova de la Gerra. Bocairent (La Vall d'Albaida).	183

LA MARINA ALTA

73. Cova del Montgó. Jávea (La Marina Alta).	183
74. Cova del Barranc del Migdia. Jávea (La Marina Alta).	192
75. Cova de la Borrulla. Denia (La Marina Alta).	193
76. Abric de la Campaneta. Murla (La Marina Alta).	193
77. Abric del Banc de les Coves. Parcent (La Marina Alta).	195
78. Grieta de la Peña de les Arbones. Parcent (La Marina Alta).	196
79. Forat del Barranc de les Raboses. Teulada (La Marina Alta).	197
80. Cova del Randero. Pedreguer (La Marina Alta).	197
81. Grieta del Clavill. Ondara (La Marina Alta).	198
82. Cova Fosca. Vall d'Ebo (La Marina Alta).	199
83. Cova del Passet. La Vall de Gallinera (La Marina Alta).	199
84. Otras cavidades de la Marina Alta de posible uso funerario.	200

LA MARINA BAIXA

85. Cova de Dalt. Tárbenca (La Marina Baixa).....	201
---	-----

EL ALTO VINALOPÓ

86. Cueva del Cantal. Biar (El Alto Vinalopó).....	204
87. Cueva del Alto nº 1. Villena (El Alto Vinalopó).....	211
88. Cueva del Alto nº 2. Villena (El Alto Vinalopó).....	213
89. Cueva del Barranco. Villena (El Alto Vinalopó).....	213
90. Cueva de las Delicias. Villena (El Alto Vinalopó).....	214
91. Cueva Oriental de Salvatierra. Villena (El Alto Vinalopó).....	216
92. Cueva de las Lechuzas. Villena (El Alto Vinalopó).....	216
93. Cueva Occidental del Peñón de la Zorra. Villena (El Alto Vinalopó).....	218
94. Cueva del Puntal de los Carniceros. Villena (El Alto Vinalopó).....	219
95. Cueva del Molinico. Villena (El Alto Vinalopó).....	221

EL VINALOPÓ MITJÀ

96. Cueva de la Casa Colorá. Elda (Vinalopó Mitjà).....	222
97. Cueva del Hacha. Elda (Vinalopó Mitjà).....	223
98. Cova de la Serreta de la Vella. Monovar (Vinalopó Mitjà).....	224
99 - 103. Coves de la Serreta Llarga. Novelda (Vinalopó Mitjà).....	227
104. Coves de La Mola. Novelda (Vinalopó Mitjà).....	230

EL COMTAT

105. Cova del Moro. Agres (El Comtat).....	234
106. Cova d' En Pardo. Planes (El Comtat).....	235
107. Cova del Balconet. Cocentaina (El Comtat).....	271
108. Cova del Llidoner. Cocentaina (El Comtat).....	273
109. Cova del Conill. Cocentaina (El Comtat).....	274
110. Cova del Pou. Cocentaina (El Comtat).....	276
111. Cova del Negre. Cocentaina (El Comtat).....	278
112. Coveta de la Paella. Cocentaina (El Comtat).....	280
113. Cova Tancada. Cocentaina (El Comtat).....	281
114. Cova de les Aranyes. Cocentaina (El Comtat).....	282
115. Cova del Racó Tancat. Cocentaina (El Comtat).....	283
116. Abric de l'Escurrapènia. Cocentaina (El Comtat).....	285

L'ALCOIÀ

117. Covachos de El Fontanal. Onil (L'Alcoià).....	289
118. Cova de Bolumini. Alfafara (L'Alcoià).....	293
119. Cova de la Pedrera. Banyeres (L'Alcoià).....	296
120. Cova del Partidor. Banyeres (L'Alcoià).....	298
121. Cova de la Serp. Banyeres (L'Alcoià).....	300
122. Cova de la Reliquia. Banyeres (L'Alcoià).....	301
123. Cova del Sol. Banyeres (L'Alcoià).....	304
124. Cova dels Anells. Banyeres (L'Alcoià).....	309
125. Cova del Llarg. Banyeres (L'Alcoià).....	313
126. Cova de la Font de la Creu. Banyeres (L'Alcoià).....	314
127. Cova o Grieta del Mas Felip. Ibi (L'Alcoià).....	315
128. Cova de les Lloletes. Alcoy (L'Alcoià).....	316
129. Grieta de les Lloletes. Alcoy (L'Alcoià).....	318
130. Cova de la Pastora. Alcoy (L'Alcoià).....	322

EL CAMP DE ALACANT

131. Cova del Fum. Alicante (El Camp de Alacant).....	358
132. Cova de la Barcella. Torremanzanas (El Camp d' Alacant).....	367

EL BAJO SEGURA

133. Cueva del Obispo. Callosa del Segura (El Bajo Segura).....	401
134. Necrópolis de la Algorfa. Algorfa (El Bajo Segura).....	401
135. Cueva de las Escalericas. Orihuela (El Bajo Segura).....	403
136. Cueva de San Antonio de Padua. Orihuela (El Bajo Segura).....	404
137. Cueva de Carlos IV. Orihuela (El Bajo Segura).....	405
138. Cueva de Roca. Orihuela (El Bajo Segura).....	406

ÍNDICE GENERAL DE FIGURAS

APARTADO II.2

Figura 1. Esquema para la clasificación de puntas de flecha.	44
Figura 2. Esquema para la clasificación formal de un hacha o azuela.	48
Figura 3. Caracteres morfológicos y métricos considerados en la clasificación de la cerámica.	55
Figura 4. Esquema de lectura de una subvariante de la clasificación de recipientes cerámicos.	56

APARTADO III

Figura 5. Mapa 1. Distribución de los yacimientos en la comarca de El Baix Maestrat.	65
Figura 6. Planta y sección transversal de la Cova de Càlig.	65
Figura 7. Mapa 2. Distribución de los yacimientos en la comarca de L'Alt Maestrat.	66
Figura 8. Corte estratigráfico de la Cova del Barranc de la Rabosa.	68
Figura 9. Mapa 3. Distribución de los yacimientos en la comarca de La Plana de Castelló.	69
Figura 10. Planta y sección de la Cova del Riu Millars.	75
Figura 11. Mapa 4. Distribución de los yacimientos en la comarca de El Alto Palancia.	76
Figura 12. Planta y sección de la cavidad del Abrigo I de la Peñas.	76
Figura 13. Sección transversal de la Cueva de la Torre del Malpaso.	79
Figura 14. Sección transversal de la Cueva de la Torre del Malpaso. Ampliación.	79
Figura 15. Mapa 5. Distribución de los yacimientos en la comarca de El Camp del Morvedre.	93
Figura 16. Planta y sección transversal de la Cova del Monte Picaio.	93
Figura 17. Mapa 6. Distribución de los yacimientos en la comarca de L'Horta.	95
Figura 18. Planta y secciones de la Cova de Rocafort	95
Figura 19. Mapa 7. Distribución de los yacimientos en la comarca de La Hoya de Buñol.	97
Figura 20. Planta y secciones de la Covacha Botia.	97
Figura 21. Mapa 8. Distribución de los yacimientos en la comarca de La Ribera Baixa.	104
Figura 22. Planta de la Covacha de Ribera.	104
Figura 23. Mapa 9. Distribución de los yacimientos en la comarca de La Ribera Alta.	106
Figura 24. Planta y sección de la Cova del Cau Rabosser.	107
Figura 25. Planta y distribución de huesos humanos. Cova del Pic.	109
Figura 26. Sección transversal y longitudinal. Cova del Pic.	109
Figura 27. Mapa 10. Distribución de los yacimientos en la comarca de La Canal de Navarrés.	113
Figura 28. Mapa 11. Distribución de los yacimientos en la comarca de La Safor.	115
Figura 29. Planta de la Cova de la Recambra.	120
Figura 30. Secuencia estratigráfica del sector F6 de la Cova de la Recambra	122
Figura 31. Planta de la Cova Negra de Marxuquera.	129
Figura 32. Planta y sección de la Cova del Retoret	131
Figura 33. Planta y secciones de la Cova del Colom	135
Figura 34. Planta y sección de la Cova del Forat de l'Aire Calent	145
Figura 35. Mapa de distribución de los yacimientos en la comarca de La Costera	149
Figura 36. Planta y sección de la Cova Santa	149
Figura 37. Sección de la zona excavada con indicación de los sectores	150
Figura 38. Planta del segundo nivel de la excavación en el sector A. Cova Santa	150
Figura 39. Distribución de los restos humanos. Cova Santa	150
Figura 40. Mapa de distribución de los yacimientos en la comarca de La Vall d'Albaida.	156
Figura 41. Planta y proyección vertical de la Covacha de Camí Real	157
Figura 42. Secciones Cova del Camí Real.	157
Figura 43. Planta y secciones de la Cova del Barranc del Castellet	165
Figura 44. Planta y secciones de la Cova del Garrofer	169
Figura 45. Distribución de los hallazgos en la Cova del Garrofer	170
Figura 46. Planta y sección de la Cova del Frontó	176

Figura 47. Planta y secciones de la Cova de l'Almud	177
Figura 48. Mapa de distribución de los yacimientos en la comarca de La Marina Alta.	184
Figura 49. Planta y sección de la Cova Fosca.	199
Figura 50. Planta y secciones de la Cova del Passet	199
Figura 51. Mapa de distribución de los yacimientos en la comarca de La Marina Baixa.	202
Figura 52. Planta y secciones de la Cova de Dalt	202
Figura 53. Planta y secciones de la Cova de Dalt con indicación de los sectores distinguidos en la limpieza de 1995	202
Figura 54. Mapa 16. Distribución de los yacimientos en las comarcas del Alto y Medio Vinalopó.	203
Figura 55. Planta de la Cueva del Cantal	205
Figura 56. Planta de la Cueva del Alto nº 1	212
Figura 57. Planta y sección de la Cueva del Barranco	213
Figura 58. Planta y secciones de la Cueva de las Delicias	214
Figura 59. Planta y sección de la Cueva de las Lechuzas	216
Figura 60. Planta y sección de la Cueva Occidental del Peñon de la Zorra.	219
Figura 61. Planta de la Cueva del Molinico con indicación de la aparición de los cráneos.	221
Figura 62. Secciones de la Cueva del Molinico	221
Figura 63. Mapa de distribución de los yacimientos en la comarca de El Comtat.	234
Figura 64. Planta realizada por V. Pascual tras la excavación de junio de 1965. Cova d' En Pardo.	237
Figura 65. Croquis de la sala de la izquierda. Cova d' En Pardo.	237
Figura 66. Croquis realizado por V. Pascual al final de la excavación de junio de 1965. Cova d' En Pardo.	240
Figura 67. Croquis de la sección vertical de la excavación de los sectores F y G. Cova d' En Pardo.	241
Figura 68. Planta y secciones de la Cova del Balconet.	271
Figura 69. Planta y secciones de la Cova del Llidoner	273
Figura 70. Planta y secciones de la Cova del Conill.	275
Figura 71. Planta y secciones de la Cova del Pou.	277
Figura 72. Planta y secciones de la Cova del Negre	278
Figura 73. Planta y secciones de la Cova de la Paella.	280
Figura 74. Planta y secciones de la Cova Tancada	281
Figura 75. Planta y secciones de la Cova de les Aranyes	282
Figura 76. Planta y secciones de la Cova del Racó Tancat	283
Figura 77. Planta y sección del Abric de l'Escurruipènia	285
Figura 78. Mapa de distribución de los yacimientos en la comarca de L'Alcoià.	290
Figura 79. Planta de las cavidades de El Fontanal	290
Figura 80. Planta y sección de la Cova de la Pedrera	296
Figura 81. Planta y secciones de la Cova del Partidor	299
Figura 82. Planta y secciones de la Cova de la Serp.	301
Figura 83. Planta y secciones de la Cova de la Reliquia.	302
Figura 84. Planta y secciones de la Cova del Sol	305
Figura 85. Planta y secciones de la Cova dels Anells	310
Figura 86. Planta y secciones de la Cova del Llarg	314
Figura 87. Sección de la Cova de les Lloletes	316
Figura 88. Planta y sección de la Cova de les Lloletes	316
Figura 89. Planta y sección de la Grieta de les Lloletes	319
Figura 90. Planta con sectores y secciones de la Cova de la Pastora.	322
Figura 91. Cova de la Pastora. Reconstrucción de la posición estratigráfica de los materiales asociados a cráneos y de los encontrados en el fondo y el conglomerado	328
Figura 92. Mapa de distribución de los yacimientos en la comarca de El Camp d'Alacant.	358
Figura 93. Planta y secciones de la Cova del Fum	359
Figura 94. Planta de la Cova del Fum con sectores y secciones con croquis estratigráfico	359
Figura 95. Sección vertical transversal de la boca de la entrada de la Cova de la Barcella	368
Figura 96. Planta y sección vertical longitudinal de la Cova de la Barcella	368
Figura 97. Planta y secciones de la Cova de la Barcella	369
Figura 98. Mapa de distribución de los yacimientos en la comarca de El Bajo Segura.	401
Figura 99. Planta y sección de la Cueva de Roca. Croquis de la estratigrafía	407

